

Lenco

Model Lenco Concerto DIR-2000



User manual (2.1 WiFi Internet Radio with Bluetooth®, DAB+ and Spotify Connect)

Gebruiksaanwijzing (2.1 WiFi Internet radio with Bluetooth®, DAB+ en Spotify Connect)

Benutzerhandbuch (2.1 WiFi Internet Radio mit Bluetooth®, und Spotify Connect)

Mode d'emploi (Radio Internet 2.1 avec Bluetooth®, DAB+ et Sportify Connect)

Manual del usuario (Radio Internet WI-FI 2.1 con Bluetooth®, DAB+ y Spotify Connect)

Index

English.....	3
Nederlands.....	41
Deutsch.....	81
Français.....	123
Español.....	165

CAUTION:

Usage of controls or adjustments or performance of procedures other than those specified herein may result in hazardous radiation exposure.

This unit should not be adjusted or repaired by anyone except qualified service personnel.

PRECAUTIONS BEFORE USE**KEEP THESE INSTRUCTIONS IN MIND:**

1. Do not use this device near water.
2. Clean only with a slightly damp cloth.
3. Do not cover or block any ventilation openings. When placing the device on a shelf, leave 5 cm (2") free space around the whole device.
4. Install in accordance with the supplied user manual.
5. * Don't step on or pinch the power adaptor. Be very careful, particularly near the plugs and the cable's exit point. Do not place heavy items on the power adaptor, which may damage it. Keep the entire device out of children's reach! When playing with the power cable, they can seriously injure themselves.
6. * Unplug this device during lightning storms or when unused for a long period.
7. Keep the device away from heat sources such as radiators, heaters, stoves, candles and other heat-generating products or naked flame.
8. Avoid using the device near strong magnetic fields.
9. Electrostatic discharge can disturb normal usage of this device. If so, simply reset and restart the device following the instruction manual. During file transmission, please handle with care and operate in a static-free environment.
10. Warning! Never insert an object into the product through the vents or openings. High voltage flows through the product and inserting an

object can cause electric shock and/or short circuit internal parts. For the same reason, do not spill water or liquid on the product.

11. Do not use in wet or moist areas such as bathrooms, steamy kitchens or near swimming pools.
12. Do not use this device when condensation may occur.
13. Although this device is manufactured with the utmost care and checked several times before leaving the factory, it is still possible that problems may occur, as with all electrical appliances. If you notice smoke, an excessive build-up of heat or any other unexpected phenomena, you should disconnect the plug from the main power socket immediately.
14. This device must operate on a power source as specified on the specification label. If you are not sure of the type of power supply used in your home, consult your dealer or local power company.
15. * The socket outlet must be installed near the equipment and must be easily accessible.
16. * Do not overload ac outlets or extension cords. Overloading can cause fire or electric shock.
17. * Devices with class 1 construction should be connected to a main socket outlet with a protective earthed connection.
18. * Devices with class 2 construction do not require a earthed connection.
19. Keep away from rodents. Rodents enjoy biting on power cords.
20. * Always hold the plug when pulling it out of the main supply socket. Do not pull the power cord. This can cause a short circuit.
21. Avoid placing the device on any surfaces that may be subject to vibrations or shocks.
22. To clean the device, use a soft dry cloth. Do not use solvents or petrol based fluids. To remove severe stains, you may use a damp cloth with dilute detergent.
23. The supplier is not responsible for damage or lost data caused by malfunction, misuse, modification of the device or battery replacement.
24. Do not interrupt the connection when the device is formatting or transferring files. Otherwise, data may be corrupted or lost.

25. If the unit has USB playback function, the usb memory stick should be plugged into the unit directly. Don't use an usb extension cable because it can cause interference resulting in failing of data.
26. The apparatus shall not be exposed to dripping or splashing and make sure that no objects filled with liquids, such as vases, are placed on or near the apparatus.
27. * To completely disconnect the power input, the mains plug of the apparatus shall be disconnected from the mains, as the disconnect device is the mains plug of apparatus.
28. If the unit works with battery, Battery shall not be exposed to excessive heat such as sunshine, fire or the like.
29. Attention should be drawn to the environmental aspects of battery disposal.
30. The apparatus can only be used in moderate extremely cold or climates warm environments should be avoided.
31. The rating label has been marked on the bottom or back panel of the apparatus.
32. This device is not intended for use by people (including children) with physical, sensory or mental disabilities, or a lack of experience and knowledge, unless they're under supervision or have received instructions about the correct use of the device by the person who is responsible for their safety.
33. This product is intended for non professional use only and not for commercial or industrial use.
34. Make sure the unit is adjusted to a stable position. Damage caused by using this product in an unstable position or by failure to follow any other warning or precaution contained within this user manual will not be covered by warranty.
35. Never remove the casing of this apparatus.
36. Never place this apparatus on other electrical equipment.
37. Do not use or store this product in a place where it is subject to direct sunlight, heat, excessive dust or vibration.
38. Do not allow children access to plastic bags.
39. Only use attachments/accessories specified by the manufacturer.

40. Refer all servicing to qualified service personnel. Servicing is required when the apparatus has been damaged in any way, such as the power supply cord or the plug, when liquid has been spilled or objects have fallen into the apparatus, when the apparatus has been exposed to rain or moisture, does not operate normally, or has been dropped.
41. *Do not use a damaged power cord or plug or a loose outlet. Doing so may result in fire or electric shock.
42. Prolonged exposure to loud sounds from personal music players may lead to temporary or permanent hearing loss.

INSTALLATION

- Unpack all parts and remove protective material.
- *Do not connect the unit to the mains before checking the mains voltage and before all other connections have been made.

***Those instruction are related only to products using power cable or AC power adaptor.**

3. Identification of Parts and Controls

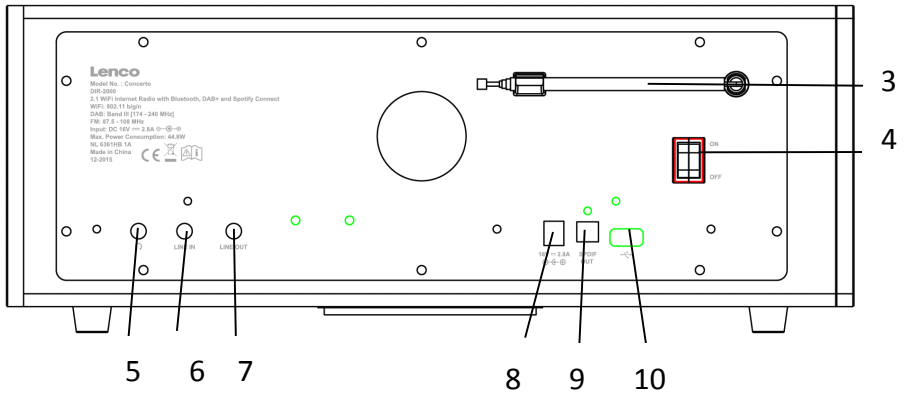
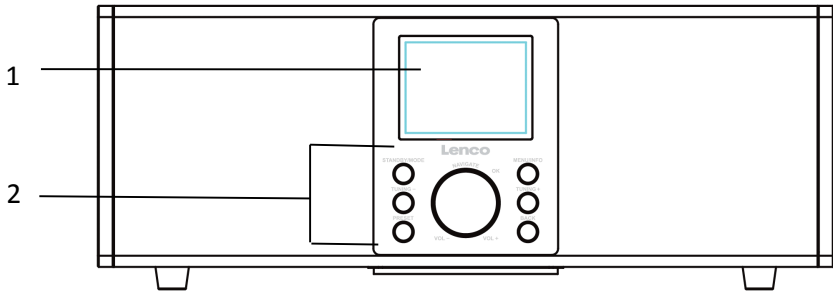

No.	Description	Functions
1	3.2" TFT Screen	Color display
2	Buttons and Controls	Standby/Mode Menu/Info Tuning- : FM Tuning- / Downward selection on the sub-menu Tuning+ : FM Tuning+ / Upward selection on the sub-menu Preset Back Reel: Volume and Navigate and press to OK
3	Antenna	Rod antenna
4	On/Off switch	Power On/off
5	Earphone socket	3.5mm socket for earphone connection
6	Line In	3.5mm socket for line in
7	Line Out	3.5mm socket for line out
8	DC IN	Power supply
9	SPDIF OUT	SPDIF socket for audio in connection to Hi-Fi system
10	USB port	Plug the USB drive, portable hard disk or MP3 player for music playback

Remote Control

Open the battery compartment of the remote control. Insert a CR2025 type 3V battery. Make sure the positive (+) sign of the battery is facing up. Close the battery compartment cover.

Caution: Improper or incorrect use of batteries may cause corrosion or battery leakage, which could cause fire, personal injury or damage to property.

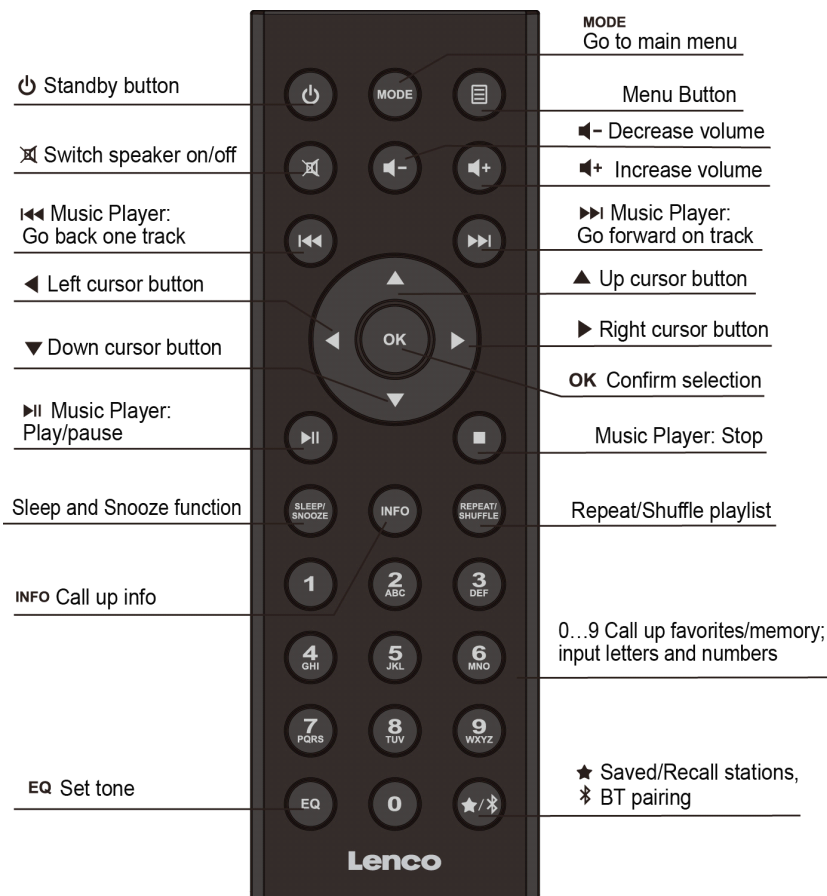

Warnings

- Do not ingest the battery, Chemical Burn Hazard

The included remote control:

- This product contains a coin/button cell battery. If the coin/button cell battery is swallowed, it can cause severe internal burns in just 2 hours and can lead to death.
- Keep new and used batteries away from children.
- If the battery compartment does not close securely, stop using the product and keep it away from children.
- If you think batteries might have been swallowed or placed inside any part of the body, seek immediate medical attention.

4. Getting Started

Remove all packaging from the device. Retain the packaging. If you dispose of it please do so according to local regulations.

The following items are included:

- 2.1 Wifi internet radio with Bluetooth and DAB+.
- Power adaptor
- 3.5mm audio cable
- Instruction manual
- Spotify flyer

Connect the power adapter (included) to the DC IN socket at the rear of the device and the mains socket.

Get the network environment ready

- *For wireless WiFi*

Make sure you have setup the wireless network and you have the WEP, WPA or WPA2 security password to activate the connection.

You may also use the WPS (WiFi Protected Setup) function for an easy pairing between the network device and the device itself. Check if the light indicators on the network device are in an operational state.

Connect the device to the power supply.

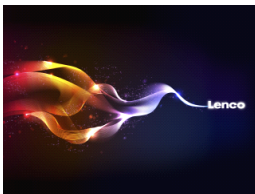



The first time you turn the device on, it will go straight into the Wizard Setup menu. Select **YES** to continue the setup. For the details of the Wizard Setup, you may refer to Section 5.2.1. If **NO** is selected, you will be asked if you would like to run the wizard next time.

Once you have successfully set up the network, the device will automatically connect to the network the next time when you turn the device on again. In case you would like to change the network, enter **System Setting** to configure the corresponding connection. You may refer to Section 5.2.1 and 5.2.3 for details.

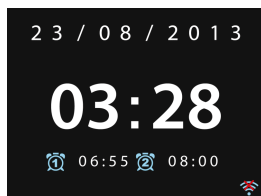
Press the **STANDBY/MODE** on the device or  on the remote control to enter the operation mode, and press again to enter the standby mode. Time, date and any active alarm times will be displayed on the screen.



Press  /  on the remote control or rotate the volume control on the device to adjust the volume. If you wish to switch the sound off, press  , press again to resume audio listening.

Music Sharing from PC

- To share music files from your PC, follow the steps below:
 - Connect the PC to the network.
 - Ensure the device is powered on and connected to the same network.
 - Open the UPnP platform **Windows Media Player** (version 11 or later). Alternatively, other platforms or server such as **Windows Media Connection** may be used.

The following is an example of setting up with the Windows XP and Windows Media Player 11.



- Allow to share your media to the device (default name: Lenco Concerto)

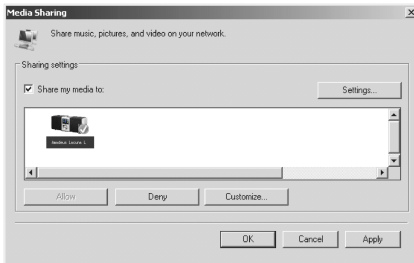

- Add the audio files and folders that you want to share with the device to the media library.

5. Operations

5.1 Main Menu

In the main menu, you can select the following modes: Internet Radio, Spotify Connect, Media Player, DAB, FM, Bluetooth, AUX IN, Sleep and Alarm

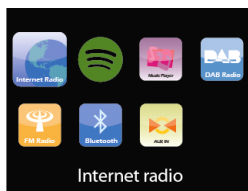

5.2 System Settings

5.2.1 Setup Wizard



- Time/date

Display format

Select 12 or 24 as your desired time format.

Auto-update

The time and date can be updated manually or automatically from DAB, FM or network. Auto-update is available in DAB, FM or Internet mode. The time will only be updated when in a corresponding mode, so it is best to select a mode that you use regularly.

DAB+ and FM use time signals broadcast with radio transmissions. The network uses a time signal sent from the Internet radio portal in any network-connected mode.

For Network setting only

Time zone, daylight

Set your time zone (default time zone GMT +1:00). Turn on the Daylight savings option if daylight saving is in effect in your country.

Manual update

If you select No update, the wizard prompts you to set the time and date manually. The date and time are displayed as dd-mm-yyyy and hh:mm.

The adjustable digit will flash. Adjust each digit with the Navigation Control on the device or up/down on the remote control. Once the digit is set, press the reel on the device or press

OK on the remote control to continue.

- Network

Wlan region

Select the Wlan region to obtain the optimal Wlan connectivity: Most of Europe.

Scanning for the network

The device is compatible with all common network protocols and encryption methods. It searches and lists out all available networks.

There are hints for the type of network – if your network device supports the WPS function, it will display **[WPS]** before the SSID (the name of network device). Select the one you want to connect.

For the wireless connection, input encryption is required in the next step.

Standard encrypted network

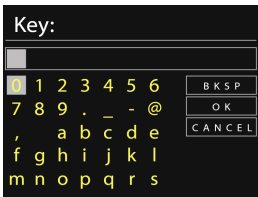

To enter the network's key, use the Navigation Control on the device or direction keys on the remote control to move the cursor through the characters and press **OK** to confirm. As each character is selected, the key is displayed near the top of the display.

There are three options accessible by turning the Navigation Control on the device back before the first character – (BKSP), OK and Cancel.

WPS encrypted network

WPS encrypted networks are identified by **WPS** at the beginning of the network name when the device searches the available AP. Use one of the following methods for connection:

- Push button

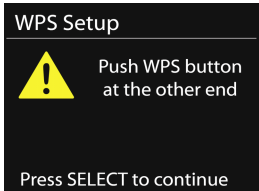

The device prompts you to press the connect button on the router. It then scans for a ready Push Button Connect network and connects.

- Pin

The device generates an 8-digit code number, which you enter into the wireless router, access point, or an external registrar.

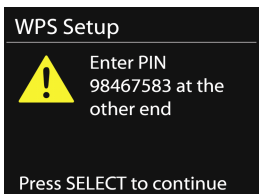

- Skip WPS

Enter key as for a standard encrypted network.

For more information on setting up a WPS encrypted network, please refer to your WPS router's instructions.

- Completion

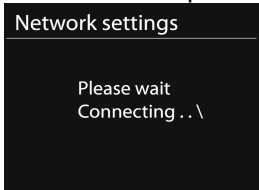

The device attempts to connect to the selected network.



It will show 'Setup wizard completed' on screen if the setup is done successfully. If the connection has failed, the device returns to a previous screen for you to try again. Press OK to exit the setup wizard.

5.2.2 Equalizer

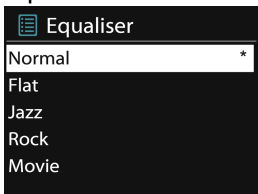

Allows you to select different equalizers: Normal, Flat, Jazz, Rock, Movie, Classic, Pop and News.

You may also create your own equalizers with customized bass, treble and loudness.

Press **EQ** on the remote control to enter the equalizer menu quickly.

5.2.3 Network

- **Network wizard**
Enter to search AP SSID, then input the WEP / WPA key or choose Push Button/Pin/Skip WPS to connect to the wireless network.
- **PBC Wlan setup**
Push Button Configuration, it is to connect the AP that supports WPS (Wi-Fi Protected Setup).

- **View settings**
View the information of the current connected network: Active connection, MAC address, Wlan region, DHCP, SSID, IP address, Subnet mask, Gateway address, Primary DNS and Secondary DNS.
- **Wlan region**
Select the Wlan region to obtain the optimal Wlan connectivity: Canada, Spain, France, Japan, Singapore, Australia, and Republic of Korea.
- **Manual settings**
Choose a wireless network connection and enable or disable DHCP (Dynamic Host Configuration Protocol).
- **Network profile**
The device has memory function to memorize the last four wireless networks that it has been connected to. The device will automatically connect to one of them whichever could be found and is available.
The list of registered networks will be displayed. You can delete some unwanted networks by turning and pressing OK and then choose YES to confirm.
- **Keep the network connected**

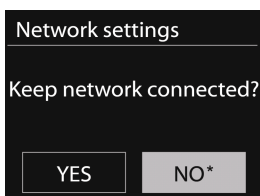

If you choose to keep the network connected, the WiFi will not disconnect even if the device is in standby mode. Otherwise, the connection will only be available when the device is switched on. This option allows the device to be ready for DLNA streaming in any operating mode. Details for DLNA streaming, please refer to Section 5.6.

5.2.4 Time/Date

Set the time manually or auto update the time format, time zone and daylight.

5.2.5 Language

English is set as the default language. You may select your own desired language.

5.2.6 Factory reset

A factory reset resets all user settings back to default settings. All the presets, time, date and network configuration will be lost. However, the current software version of the device can be stored as it is registered with the internal radio portal. All favorites in the Internet radio are also stored. Unless you re-register your device with another account on the portal website.

5.2.7 Software update

Software upgrade to fix bugs and/ or additional features will be available.

The device is set with the default to automatically check for updates' availability periodically. You may also check the updates' availability manually. If a newer software is available, you will be informed. Then you may decide if you want to download and install the new software. After a software upgrade, all user settings are maintained.

NOTE: Before starting the software upgrade, ensure that the device is plugged into a stable main power connection. Disconnecting power during the upgrade may permanently damage the device.

5.2.8 Info

View the firmware version and the radio ID.

5.2.9 Backlight

Allows you to change the backlight level to High, Medium or Low in

the power on mode. The timeout duration can be adjusted, which allows the radio to turn to the standby backlight level when it has not been used.

5.3 Internet Radio

The device can be channeled to radio stations and podcasts from around the world through a broadband Internet connection.

When you select Internet radio, the device directly contacts the Frontier Silicon Internet radio portal (which is supported by v-tuner) and will obtain a list of stations.

The portal also allows you to personalize multiple lists of your favorite stations.

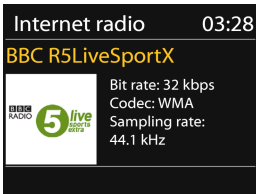

While listening to an Internet radio station, you can press the Back button on the device/remote control to quickly return to the last visited branch of the menu tree. You may also press MENU/INFO on the device or MENU on the remote control to go to the first menu of the Internet radio mode.

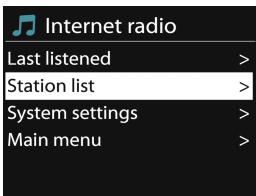

5.3.1 Last listened

When the Internet radio mode restarts, the last-listened station is selected. To select another recently used station, enter here to select the listed station. Most recent stations appear at the top of the list.

5.3.2 Station list

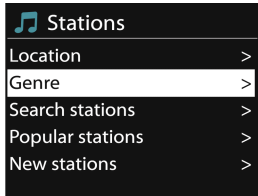

Browse Internet broadcasts that are categorized into different categories, Location, Genre, Popular and New. You can also search the station with keywords.

5.3.3 Favorites

Favorites are stored in the Internet radio portal, and are available through all Internet radios registered on the same account. Before the favorites can be used, the radio has to be registered with the Internet radio portal.

To register your device, choose Station list > Help > Get access code to get your radio's unique portal access code. (Do not confuse the portal access code with the Radio ID from System settings.

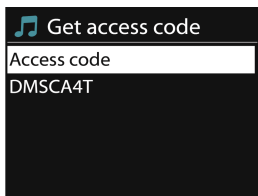

Visit the portal website at www.wifiradio-frontier.com

If this is your first time visit to the portal, register for a new account, by entering the following information:

- access code,
- your e-mail address,
- password,
- radio model.

If you already have an account and wish to add an additional radio, log in to your account and select My preferences > Add another Wi-Fi radio.

Once your radio is registered with the portal, you can immediately use the Internet radio's favorites and add stations.



To store a playing station as a favorite, press and hold **OK** until the display shows 'Favorite added'. The station will appear in the default favorites list Stations.





5.3.4 My added stations

Even though the Internet radio portal contains thousands of stations, you may want to listen to stations not listed. You can add your own station via the portal.

5.3.5 Presets

Presets are stored in the radio and cannot be accessed by other radios.

To store an Internet radio preset, press and hold PRESET on the device or   on the remote control until the display shows the Save preset screen. Select one of the 10 presets to save the currently playing station by pressing the OK key for a long time.

To select a preset, press PRESET on the device or   on the remote control, then select one of the listed preset stations. When a preset station is playing, it shows  *n* ( 1,  2 etc.) at the bottom of the screen.

You can store up to 10 of your favorite stations to the memory. This will enable you to access your favorite stations 0-9 quickly and easily by using the number buttons on the remote control.

5.3.6 Now playing information

While the stream is playing, the screen shows its name and description. To view further information, press MENU/INFO on the device or INFO on the remote control.

Each time you press INFO, another set of information is displayed, which cycles through name/description, genre/location, reliability, codec/sampling rate, playback buffer and today's date.

5.4 **Spotify Connect**

Using This Device With Spotify Connect

A better way to listen at home

Spotify Connect lets you play Spotify through your home speakers or TV, using the Spotify app as remote.

You'll need Spotify Premium to use Connect, see details overleaf.

Step 1. Add your new device to the same WiFi network as your phone, tablet or PC (see product user instructions for details).

Step 2. Open the Spotify app on your phone, tablet or PC, and play any song.

Step 3. If you're using the app on a phone - tap the song image in the bottom left of the screen. For tablet and PC move to step 4.

Step 4. Tap the Connect icon 

Step 5. Pick your device from the list. If you can't see it, just check it's connected to the same WiFi network as your phone, tablet or PC.

All done! Happy listening.



Licenses



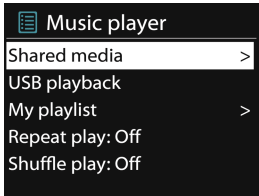

The Spotify Software is subject to third party licenses found here: www.spotify.com/connect/third-party-licenses.

5.5 **Music Player**

Music player mode plays audio files in MP3, WMA, WAV or AAC format from a computer on the local network.



While playing music, you can press **BACK** on the device or  on the remote control. You may also press and hold **MENU/INFO** on the device or press  on the remote control to quickly return to the last visited branch of the menu tree.

You can use  or  on the remote control to play the previous or next track, press and hold to rewind or fast forward (x1, x2, x4). Press  on the remote control to play or pause. Press  on the remote control to stop playback and return to the music list.

Notice:

The following table summarizes the maximum supported bit-rates for the various audio format supported in the device.

Code	Supported	Min.	Max.
WAV	1.536 mbit/s	48 kbit/s	1.536 mbit/s
FLAC v1.2.1	24bit 48 KHz	24bit 48 KHz	24bit 48 KHz
AAC	320 kbit/s	8 kbit/s	576 kbit/s
MP3	320 kbit/s	8 kbit/s	320 kbit/s
WMA	320 kbit/s	4 kbit/s	384 kbit/s

5.5.1 Shared media

If you have set up shared media, an entry consisting of *<computer name>*: *<Shared media name>* will be displayed.. If you have more than one computer sharing media, the alternatives are listed. Select the shared media that you want to play.

The menus are now generated from the shared media server. The first menu shows a list of media types, for example Music, Video, Pictures and Playlists. The device can only play music and playlists.

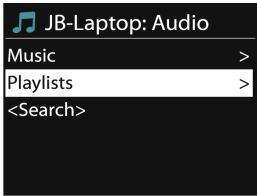

A search function is available to find tracks in a similar way to Internet radio search.

For Music, there are numerous ways of selecting tracks including Genre, Artist, Album, Composer and Rating.

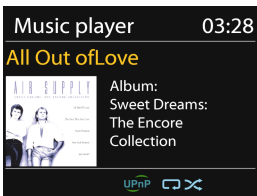

Press OK to play your desired track. A short press will play the track immediately.

5.5.2 USB playback

From this point on, menus are generated from the folders on the USB device. Browse folders with the navigate reel and Back button, or direction keys on the remote control. The display shows folder and file names (not necessarily track names).

Once you have found a track you want to play, press the navigate reel on the device or press OK on the remote control.

Noted : The USB port is not support charging.

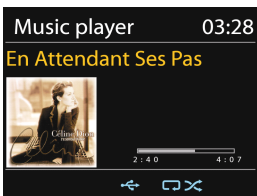

5.5.3 Repeat/shuffle

Allows you to repeat tracks or play them in a random order. Press REPEAT/SHUFFLE on the remote control for shortcut.

5.5.4 Now playing information

While a track is playing, the screen shows its track and artist (UPnP). There is also a progress bar with figures for elapsed and total track time. At the bottom of the screen, an icon indicates UPnP depending on the source. To view further information, press **MENU/INFO** on the device or **INFO** on the remote control.

Each time you press **INFO**, another set of information is displayed, which cycling through the information:

UPnP: track/artist/progress bar/track times, album, codec/sampling rate, playback buffer and today's date.

5.6 DMR (DLNA Streaming)



Shared music in Section 5.5.1 is a way of music streaming in which you look for the music list and control playback from the device. This topic will introduce another way to do the music streaming which is not necessary to control playback on the device.

You can share the music files from a PC, Android mobile or tablet, and directly use your PC, Android mobile, tablet or iPhone / iPad to control music playback on the device. It is called DLNA streaming.

5.6.1 Control on PC

The PC system requirements for DLNA are **Windows 7** and **Windows Media Player 12**. Setup as below:

Firstly, share the media on your PC to the device.

Control Panel > Network and Internet > Network and Sharing Center

> *Change advanced sharing settings > Media streaming options*

Choose media streaming options for computers and devices



Open **Windows Media Player** to enable **Allow remote control of my Player**.



Select any music in the library and choose Play to **“Lenco Concerto”**



A box of music playback pops up for the streaming.

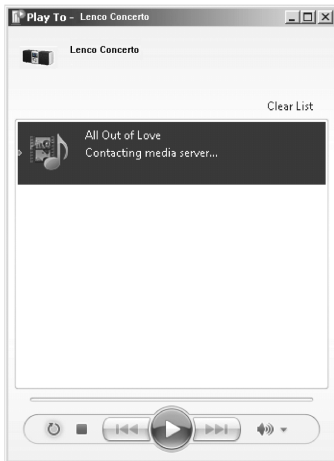

5.6.2 Control on Smartphone / Tablet

You may search (with keyword: *DLNA*) and install any free or commercial DLNA apps from **Google Play** or **Apple Store** if you are using Android mobile, tablet or iPhone / iPad.

It is suggested to use **BubbleUPnp** or **Twonky Beam** on Android mobile, tablet; or use **Twonky Beam** on iPhone/iPad.

Procedures for playing shared music on the app are as follows:

1. Select the device as the player.
2. Select music server and choose the music.

Select player

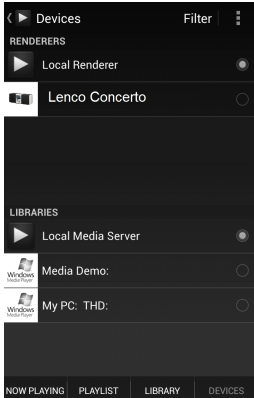

Select server

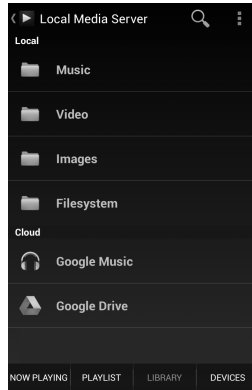

(BubbleUPnP)

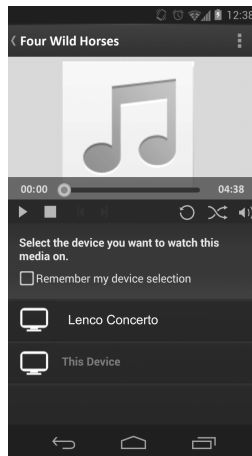
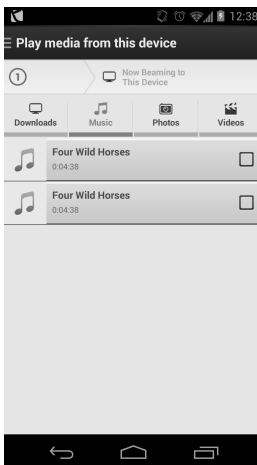

(TwonkyBeam)

NOTE: Some apps may not support streaming music from iPhone/iPod but the iPhone/iPod can still be used to control streaming music from other servers.

Some apps may allow you to play music to multi players at the same time.

Some apps can create a playlist if you choose several songs. If you want more details, please refer to your own instruction of the software or apps that you used for DLNA streaming.

5.7 DAB

DAB mode receives DAB/DAB+ digital radio and displays information about the station, stream and track playing.



5.7.1 Scanning for stations

The first time you select DAB radio mode, or if the station list is empty, the device will automatically perform a full station scan. You may also perform a scan manually to update the list of stations for the following possible reasons:

- Available stations might change from time to time.
- An empty or incomplete list of available stations might be the result of poor reception during the scan.
- To store the stations with good signal strength in the list only.

To start a scan manually, choose Full scan. To scan only stations with good signal strength, select Local scan.







Once the scan is completed, the radio shows a list of available stations.

To remove stations that are listed but not available, choose Prune invalid.

Turn on the Navigation Control on the device to view a list of stations and press OK to confirm. The screen will show information of the selected station, track or shown as broadcast.

5.7.2 Presets

To store a DAB+ preset, press and hold PRESET on the device or  on the remote control until the display shows the Save preset screen by pressing the OK key for a longer time. Select one of the 10 presets to save the currently playing station.

To select a preset, press PRESET on the device or  on the remote control, then select one of the listed preset stations. When a preset station is playing, it shows  *n* ( 1,  2 etc.) at the bottom of the screen.

You can store up to 10 of your favorite stations to the memory. This will enable you to access your favorite stations 0-9 quickly and easily by using the numbered buttons on the remote control.

5.7.3 Now playing information

While the stream is playing, the screen shows its name and DLS (Dynamic Label Segment) information broadcast by the station and the real-time information such as program name, track title and contact details. Stereo broadcasts are indicated with an icon at the top and bottom of the screen. To view further information, press **MENU/INFO** on the device or **INFO** on the remote control.

Each time you press **INFO**, another set of information is displayed, which are DLS text, program type, ensemble name/frequency, signal strength/error rate, bite rate/codec/channels and today's date.

5.7.4 Settings

- Dynamic range compression (DRC)
Allows you to compress the audio dynamic range (off/ low/high), if you are listening to music with a high dynamic range in a noisy environment.

- **Station order**
Allow you to rearrange the order of the DAB+ station list to be either Alphanumeric, Ensemble or Valid.
Ensemble lists groups of stations that are broadcasted together on the same ensemble. Valid lists and valid stations first, alphanumerically, then off-air stations.

5.8 FM



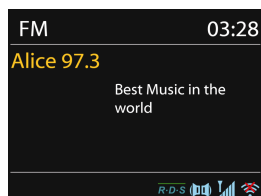

FM radio mode receives analogue radio from the FM band and displays RDS (Radio Data System) information about the station and broadcast's location.



To search for a station, press **OK**. The frequency display starts to run up as the device scans the FM band. Alternatively, you can scan up or down by pressing and holding the buttons TUNING- or TUNING+ on the device.

5.8.1 Preset

To store a FM preset, press and hold PRESET on the device or  on the remote control until the display shows the Save preset screen by pressing the OK key for a longer time. Select one of the 10 presets to save the currently playing station.

To select a preset, press PRESET on the device or  on the remote control, then select one of the listed preset stations. When a preset station is playing, it shows  *n* ( 1,  2 etc.) at the bottom of the screen.

You can store up to 10 of your favorite stations to the memory. This will enable you to access your favorite stations 0-9 quickly and easily by using the numbered buttons on the remote control.

5.8.2 Now playing information

While the stream is playing, the screen shows its frequency, or if RDS information is available, station name and any further RDS information such as program name, track title and contact details will also be shown. Stereo broadcasts are indicated with an icon at the top of the screen. To view further information about the broadcast, press **MENU/INFO** on the device or **INFO** on the remote control.

Each time you press **INFO**, another set of information is displayed, which is cycling through RDS text, further RDS text (station/program type), frequency and today's date.

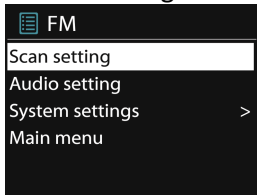

5.8.3 Settings



- Scan settings
FM scans is default to stop at any available station. This may result in a poor signal-to-noise ratio (hiss) from weak stations. To change the scan settings to stop only at stations with good signal strength, select Yes after choosing Strong station only.
- Audio settings
All stereo stations are reproduced in stations, this may result in a poor signal-to-noise ratio (hiss). To play weak stations in mono, select FM weak reception: Listen in mono only and then YES.

5.9 Bluetooth

When you go to the Bluetooth mode, it is under pairing (the BT icon on the bottom is flashing). You can turn on your smart phone/ tablet/ other Bluetooth device for pairing. The Bluetooth pairing name is "Lenco Concerto".

You can control the music playback on your BT device. It is supported by play/pause, Next track/Prev track on the remote control. Press and hold   to release BT pairing.



5.10 AUX IN

Aux in mode plays audio files from an external source such as an MP3 player. To play an audio file with the Aux in mode follow the steps below:

- Turn the volume low on both the device and, if adjustable, the audio source device.
- Connect the external audio source to the 3.5mm Audio in socket at the rear of the device.
- Press MODE or select AUX IN in the Main menu.
- Adjust the volume of the device (and, if necessary, the audio source device) as required.

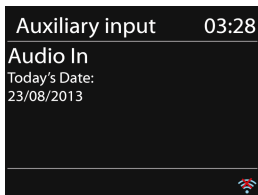

5.11 Sleep

To set the sleep timer, select Sleep in the Main menu or press SLEEP on the remote control. Choose sleep period option from Sleep OFF, 15 MINS, 30 MINS, 45 MINS or 60 MINS.

The system returns to the main menu after you selected a desired sleep period option. Press and hold **MENU/INFO** on the device or  on the remote control to return to the now playing screen.

5.12 Alarm

There are two available wake-up alarms with snooze function, and a sleep function which can turn the system off after a set period. Each alarm can be set in a particular mode.

Select Alarms in the Main menu or press Alarm on the remote control to set or change an alarm.



Select the alarm number (1 or 2) then configure the following parameters:

- Enable: on/off,
- Frequency: Daily, Once, Weekends or Weekdays,
- Time
- Mode: Buzzer, Internet Radio, DAB, FM or Spotify (If alarm wake up set by Spotify, it is activated by buzzer and then press play Spotify connect apps to play.)
- Preset: Last listened 1-10,
- Volume: 0-20

To activate the new settings, scroll down and select Save.

The screen shows active alarms with an icon at the bottom left.

When the alarm sounds, press Menu/Info; Tuning +/-, back and OK button on the device or press Mode, Up/Down cursor; OK, Sleep/Snooze, Number 1-0 button on the remote control to temporarily switch off the alarm for a set period of time. The snooze icon will flash to indicate that snooze is on.

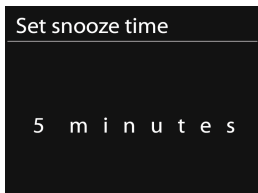

5.13 Extra Features

5.13.1 Audio out socket

It allows you to connect an audio cable from the device to your own HiFi speaker system to enhance sound performance.

5.13.2 Earphone out socket

It allows you to connect an audio cable from the device to your earphone.

5.13.3 SPDIF out socket

It allows you to connect an Optical audio cable from the device to your own HiFi speaker system to enhance sound performance.

6. Troubleshooting

Error	Remedy
The device does not switch on.	Check if the power adaptor is connected properly.
No sound.	<ol style="list-style-type: none">1. Turn on the sound as it may be muted2. Increase the volume.3. Pull any connected headphone or speaker from the connector sockets.
No network connection can be established.	<ol style="list-style-type: none">1. Check the WLAN function.2. Try to set an IP address at the device.3. Activate the DHCP function on the router and make the connection again at the device.4. Check if the firewall is activated on the network – set the respective program in such a way that access is possible.5. Reboot the router
WiFi connection cannot be established.	<ol style="list-style-type: none">1. Check the availability of WLAN network on the router.2. Place the device closer to the router.

	<p>3. Make sure the password is correct.</p>
No station is found.	<p>1. Check the network as well as the access point and firewall.</p> <p>2. The station may not be available currently, try it again later or select another station.</p> <p>3. The link of the station is changed or the station no longer transmits – ask the provider for information.</p> <p>4. The link of the manually added station is not correct, make sure it is correct and re-enter.</p>
Hiss in FM mode	<p>1. Check/move the FM aerial.</p> <p>2. Move the radio.</p>
No stations available / burbling / intermittent in DAB mode.	<p>1. Move the radio.</p> <p>2. Rescan local stations only (high-strength).</p> <p>3. Check the local DAB+ coverage.</p>
Alarm does not work.	<p>1. Switch on the alarm.</p> <p>2. This might be caused by the volume setting, refer to the solutions of “No sound”.</p> <p>3. This may be caused by a network connection failure if the source of alarm was set to be radio station. Change the source of alarm or reconfigure the connection.</p>
The device cannot be selected from the Spotify app	<p>1. Make sure that the device is connected to the same wireless network as your Smartphone or tablet.</p>

	2. You'll need a Spotify Premium account to use Spotify Connect.
Music continues streaming on the device, when you close the Spotify app.	Restart the Spotify app.
All other undetermined cases.	The device may be processing a large amount of data after a period of operation, no matter in which mode, it will cause malfunction. Reboot the device if necessary.
	Strong electromagnetic interference may interfere and cause malfunctions to the device. If the display indicates a problem, move the device away from near devices which cause electromagnetic interference or reset the device.

7. Specification

Model number	Lenco Concerto
Description	Internet radio with DAB/DAB+/FM/Bluetooth
Display	3.2", 320 x 240, TFT colour display
Network supported	IEEE 802.11 b/g/n wireless (WiFi)
BT and wifi frequency ranges	Bluetooth: 2402 - 2480MHz Wi-Fi: 2412 - 2472MHz
Encrypted key	WEP, WPA, WPA2 (PSK), WPS
Streaming	UPnP, DLNA
Supported playback formats	MP3, WMA, WAV, AAC, FLAC
DAB / DAB+	Band III (170 – 240 MHz)
FM	87.5 – 108.0 MHz, with RDS
Main power adaptor	AC Input: 100-240V~ 50/60Hz 1.2A DC Output: 16V \equiv 2.8A \ominus \oplus
Main unit input	16V \equiv 2.8A \ominus \oplus
Standby mode power consumption	<1W
Operating temperature	0 °C-40 °C
Speaker power output	Total 34W
Connections	3.5mm line in socket 3.5mm line out socket 3.5mm earphone socket SPDIF Out USB port (Not support charging) DC IN power supply socket
Dimensions	396 x 140 x 150mm
Weight	3.75 kg

Power supply adaptor: (For EU only)

Manufacturer: KUANTECHIN CORPORATED COMPANY

Model number: KSA0451600280HE

Use only original AC adaptor

Use only the power supply listed in the user instructions

This product operates under Wi-Fi mode at 2.412-2.472GHZ and is designated only to be used inside a normal household environment. This product is suited for this purpose within all EU countries.

Guarantee

Lenco offers service and warranty in accordance with the European law, which means that in case of repairs (both during and after the warranty period) you should contact your local dealer.

Important note: It is not possible to send products that need repairs to Lenco directly.

Important note: If this unit is opened or accessed by a non-official service center in any way, the warranty expires.

This device is not suitable for professional use. In case of professional use, all warranty obligations of the manufacturer will be voided.

The damaged speaker cone will be excepted from warranty.

Disclaimer

Updates to Firmware and/or hardware components are made regularly.

Therefore some of the instruction, specifications and pictures in this documentation may differ slightly from your particular situation. All items described in this guide for illustration purposes only and may not apply to particular situation. No legal right or entitlements may be obtained from the description made in this manual.

Disposal of the Old Device



This symbol indicates that the relevant electrical product or battery should not be disposed of as general household waste in Europe. To ensure the correct waste treatment of the product and battery, please dispose them in accordance to any applicable local laws of requirement for disposal of electrical equipment or batteries. In so doing, you will help to conserve natural resources and improve standards of environmental protection in treatment and disposal of electrical waste (Waste Electrical and Electronic Equipment Directive).

Service

For more information and helpdesk support, please visit www.lenco.com
Lenco Benelux BV, Thermiekstraat 1a, 6361 HB, Nuth, The Netherlands.

Nederlands

LET OP:

Gebruik van bedieningen of afstellingen of uitvoer van procedures anders dan gespecificeerd in deze documentatie kan leiden tot blootstelling aan schadelijke straling.

Dit apparaat dient uitsluitend te worden aangepast of gerepareerd door gekwalificeerd onderhoudspersoneel.

VOORZORGSMAATREGELEN VOOR GEBRUIK

ONTHOUD DE VOLGENDE INSTRUCTIES:

1. Gebruik dit apparaat niet in de buurt van water.
2. Reinig het uitsluitend met een licht vochtige doek.
3. Bedek of blokkeer de ventilatie-openingen niet. Wanneer u het apparaat op een schap plaatst, dient u 5 cm (2") vrije ruimte rondom het gehele apparaat te behouden.
4. Installeer het product volgens de meegeleverde gebruikershandleiding.
5. * Nooit op de stroomadapter stappen of deze indrukken. Wees voornamelijk voorzichtig in de buurt van de stekkers en het punt waar de kabel uit het apparaat komt. Plaats geen zware voorwerpen op de stroomadapter, om beschadiging ervan te voorkomen. Houd het gehele apparaat buiten bereik van kinderen! Wanneer kinderen met de voedingskabel spelen, kunnen zij ernstig letsel oplopen.
6. * Haal de stekker uit het stopcontact tijdens onweer of wanneer u deze langere tijd niet gebruikt.
7. Houd het apparaat uit de buurt van hittebronnen, zoals radiatoren, verwarmingen, kachels, kaarsen en andere hittegenererende producten of naakte vlam.
8. Gebruik dit apparaat niet in de buurt van krachtige magnetische velden.
9. Elektrostatische ontlading kan normaal gebruik van dit apparaat verstoren. U hoeft het apparaat in dit geval slechts te resetten en

opnieuw op te starten volgens de gebruikershandleiding. Wees voorzichtig tijdens bestandsoverdracht en doe dat in een omgeving zonder statische verstoringen.

10. Waarschuwing! Steek nooit een voorwerp via de ventilatie- of andere openingen in het product. Er is hoogspanning in het product aanwezig en als u er een object insteekt, kan dat een elektrische schok veroorzaken en/of kortsluiting in de interne onderdelen. Mors om dezelfde reden geen water of vloeistof op het product.
11. Gebruik het toestel niet in vochtige ruimtes, zoals badkamers, stomende keukens of in de buurt van zwembaden.
12. Gebruik dit apparaat niet wanneer condensatie kan optreden.
13. Alhoewel dit apparaat met grote zorg gefabriceerd en verschillende keren geïnspecteerd is voordat het de fabriek verlaat, is het nog steeds mogelijk dat er problemen optreden, zoals met alle elektrische apparaten. Als u rook, een overmatige hitteontwikkeling of enig ander onverwacht verschijnsel opmerkt, moet u onmiddellijk de stekker van het netsnoer uit het stopcontact halen.
14. Dit apparaat moet aangedreven worden door een voedingsbron, zoals aangegeven op het specificatieplaatje. Als u twijfelt over het type voeding dat gebruikt wordt in uw huis, raadpleeg dan a.u.b. uw dealer of plaatselijk energiebedrijf.
15. * Het stopcontact moet in de buurt van de apparatuur zijn geïnstalleerd en eenvoudig te bereiken zijn.
16. * Overbelast stopcontacten of verlengsnoeren niet. Overbelasting kan brand of een elektrische schok veroorzaken.
17. * Apparaten met een Klasse 1 structuur dienen te worden aangesloten op een stopcontact met een beschermende aardverbinding.
18. * Apparaten met een Klasse 2 structuur vereisen geen aardverbinding.
19. Houd ze uit de buurt van knaagdieren. Knaagdieren knauwen graag aan voedingskabels.
20. * Houd altijd de stekker vast wanneer u deze uit het stopcontact trekt. Trek nooit aan de voedingskabel. Dit kan tot een kortsluiting leiden.

21. Vermijd om het toestel te plaatsen op een ondergrond die blootgesteld kan worden aan trillingen of schokken.
22. Gebruik een zacht, droog doekje om het apparaat te reinigen. Gebruik geen oplosmiddelen of op benzine gebaseerde vloeistoffen. U kunt een vochtig doekje met verdund schoonmaakmiddel gebruiken om hardnekkige vlekken te verwijderen.
23. De leverancier is niet verantwoordelijk voor schade of verloren gegevens veroorzaakt door storing, misbruik, modificatie van het apparaat of batterijvervangning.
24. Onderbreek nooit de verbinding wanneer het apparaat formatteert of bestanden overdraagt. De gegevens kunnen anders corrupt of verloren raken.
25. Indien het apparaat een USB-afspeelfunctie heeft, moet de USB-geheugenstick rechtstreeks op het apparaat worden aangesloten. Gebruik geen USB-verlengkabel, omdat die kan leiden tot storingen met foutieve gegevens als gevolg.
26. Het apparaat mag niet worden blootgesteld aan druppels of spatten en zorg ervoor dat er geen met vloeistof gevulde voorwerpen, zoals vazen, op of nabij het apparaat zijn geplaatst.
27. * Om de verbinding met de stroomaansluiting volledig te verbreken, moet de stekker van het apparaat uit het stopcontact worden gehaald, omdat de stekker van het apparaat de hoofdschakelaar is.
28. Indien het apparaat op batterijen kan werken, dan mogen de batterijen niet aan overmatige hitte, zoals zonlicht, open vuur e.d. worden blootgesteld.
29. Aandacht voor het milieu is nodig bij het verwijderen van de batterijen.
30. Het apparaat kan alleen worden gebruikt in gematigde klimaten. Extreem koude of warme omgevingen moeten worden vermeden.
31. Het nominale specificatielabel is te vinden op het paneel aan de onder- of achterkant van het apparaat.
32. Dit apparaat is niet bestemd voor gebruik door mensen (inclusief kinderen) met fysieke, zintuiglijke of geestelijke gebreken of gebrek aan

kennis en ervaring, tenzij zij onder toezicht staan of instructies hebben over het juiste gebruik van het apparaat hebben gekregen van de persoon die verantwoordelijk is voor hun veiligheid.

33. Dit product is alleen voor niet-professioneel gebruik bedoeld en niet voor commercieel of industrieel gebruik.
34. Verzeker u ervan dat het apparaat in een stabiele positie staat opgesteld. Schade, veroorzaakt door het gebruik van dit product in een onstabiele positie, of door het niet naleven van waarschuwingen of voorzorgsmaatregelen genoemd in deze handleiding, valt niet onder de garantie.
35. Verwijder nooit de behuizing van dit apparaat.
36. Plaats dit apparaat nooit op andere elektrische apparatuur.
37. Dit product niet gebruiken of opslaan op plaatsen waar het wordt blootgesteld aan direct zonlicht, hitte, buitensporig veel stof of trillingen.
38. Geef kinderen geen gelegenheid in aanraking met plastic zakken te komen.
39. Gebruik uitsluitend uitbreidingen/accessoires gespecificeerd door de fabrikant.
40. Laat alle reparaties over aan gekwalificeerd onderhoudspersoneel. Onderhoud is vereist als het toestel hoe dan ook is beschadigd, zoals bijvoorbeeld het netsnoer of de stekker, wanneer er vloeistof of een voorwerp in het apparaat is terechtgekomen, wanneer het apparaat is blootgesteld aan regen of vocht, als het niet normaal werkt of is gevallen.
41. * Gebruik nooit een beschadigde voedingskabel of stekker of een los stopcontact. Dit vormt namelijk een risico op brand of elektrische schokken.
42. Langdurige blootstelling aan luid geluid van persoonlijke muzikspelers kan leiden tot tijdelijke of permanente gehoorbeschadiging.

INSTALLATIE

- Pak alle onderdelen uit en verwijder de beschermende materialen.
- * Sluit het apparaat niet aan op het stopcontact, voordat u de netspanning hebt gecontroleerd en voordat alle andere aansluitingen zijn gemaakt.

***deze instructies zijn enkel van toepassing voor producten met een voedingskabel of een AC voedingsadapter.**

3. Verklaring van onderdelen en bedieningselementen

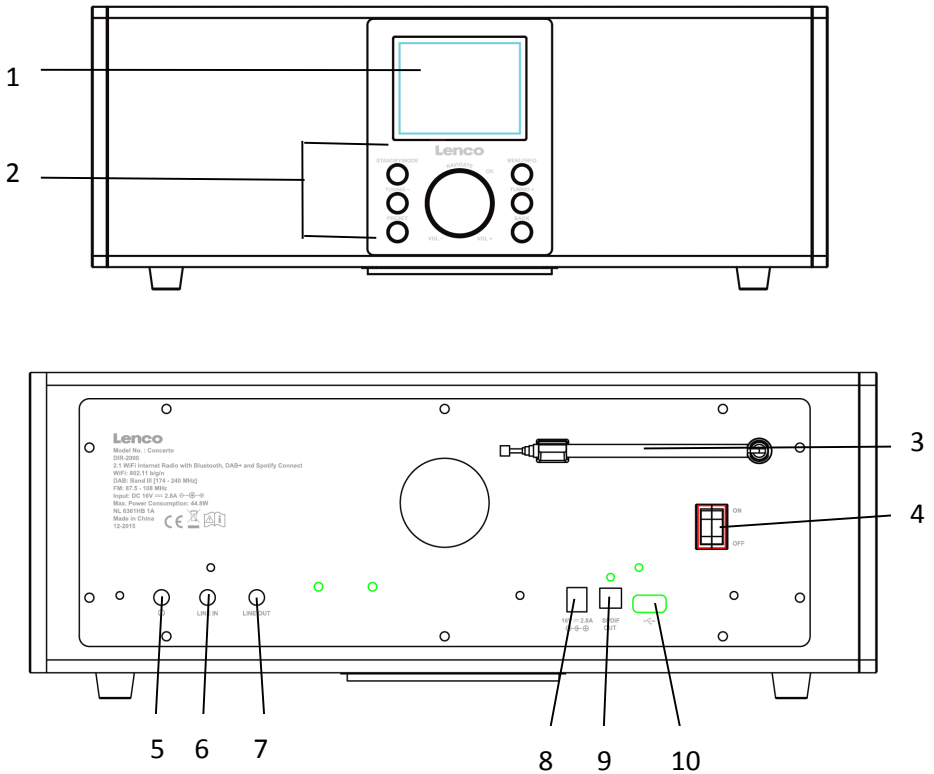













Nee.	Omschrijving	Functies
1	8,1 cm TFT-scherm	Kleurenscherm
2	Knoppen en bedieningselementen	Standby/Mode Menu/Info Tuning-: FM-afstemming-/Neerwaartse selectie in het submenu Tuning+: FM-afstemming+/Opwaartse selectie in het submenu Voorkeuze Back Draaiknop: Volume en Navigatie en druk erop voor OK
3	Antenne	Staafantenne
4	On/Off-schakelaar	In-/uitschakelen
5	Aansluiting oortelefoon	3,5 mm aansluiting voor de oortelefoon
6	Line In	3,5 mm aansluiting voor lijningang
7	Lijuitgang	3,5 mm aansluiting voor lijuitgang
8	DC IN	Stroomvoorziening
9	SPDIF OUT	SPDIF-aansluiting voor audio-aansluiting op een hifi-systeem
10	USB-poort	Aansluiting voor USB-stick, draagbare harde schijf of MP3-speler voor het afspelen van muziek

Afstandsbediening

Open het batterijcompartiment van de afstandsbediening. Plaats een batterij van het type CR 2025 3V. Zorg ervoor dat het positieve (+) teken van de batterij naar boven wijst. Sluit het klepje van het batterijcompartiment.

Let op: Oneigenlijk of onjuist gebruik van batterijen kan corrosie of lekkage van de batterij veroorzaken, die brand, persoonlijk letsel of schade aan eigendommen kan veroorzaken.

Stand-by-knop		MODE		MODE Ga naar het hoofdonderwerp
Schakel de luidspreker aan/uit				Menu-knop ◀- Volume verlagen
Muziekspeler: Ga één track terug				▶▶ Muziekspeler: Ga één track vooruit
Linker pijltjestoets				▲ Pijltje omhoog-toets
Pijltje omlaag-toets				▶ Rechter pijltjestoets
Muziekspeler: Afspelen/Pauze				OK Bevestig de selectie Muziekspeler: Stop
Slaap- en snooze-functie		INFO		Lijst herhalen/Willekeurig afspelen
INFO Informatie oproepen	1	2 ABC	3 DEF	
	4 GHI	5 JKL	6 MNO	0..9 Oproepen favorieten/geheugen; de invoer van letters en cijfers
	7 PQRS	8 TUV	9 WXYZ	
EQ Voor het instellen van de toon	EQ	0		★ Opgeslagen stations etc ✳ BT-koppeling

Waarschuwingen

- Batterij niet inslikken, risico op chemische brandwonden
- De meegeleverde afstandsbediening:
- Dit product bevat een knoopcelbatterij. Als deze knoopcelbatterij wordt ingeslikt, kan dit binnen slechts 2 uur tot ernstige interne brandwonden en fataal letsel leiden.
 - Houd nieuwe en gebruikte batterijen buiten bereik van kinderen.
 - Als de batterijhouder niet goed kan worden gesloten, dient u het product niet meer te gebruiken en buiten bereik van kinderen te

- houden.
- Als u denkt dat batterijen zijn ingeslikt of binnenin een willekeurig lichaamsdeel terecht zijn gekomen, dient u onmiddellijk medische hulp te zoeken.

4. Aan de slag

Verwijder al het verpakkingsmateriaal van het apparaat. Bewaar de verpakking. Als u het weggooit, doe dat dan volgens de plaatselijke voorschriften.

De volgende items zijn inbegrepen:

- 2.1 Wifi Internetradio met Bluetooth en DAB+.
- Voedingsadapter
- 3,5 mm audiokabel
- Gebruiksaanwijzing
- Spotify-flyer

Sluit de voedingsadapter (meegeleverd) aan op de DC IN-aansluiting aan de achterkant van het apparaat en in het stopcontact.

Maak de netwerkomgeving klaar

- *Voor draadloos wifi*
Zorg ervoor dat het draadloze netwerk functioneert en dat u het WEP-, WPA- of WPA2-beveiligingswachtwoord hebt om de verbinding te activeren.
U kunt ook gebruik maken van de functie WPS (WiFi Protected Setup) voor het makkelijk koppelen van het netwerkapparaat met het apparaat zelf. Controleer of de lampjes op het netwerkapparaat de operationele status weergeven.

Sluit het apparaat aan op de voedingsadapter.

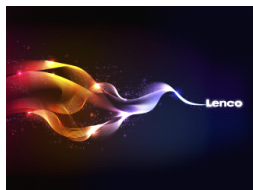



De eerste keer dat u het apparaat aanzet, zal het direct naar het menu van de installatiewizard gaan. Selecteer **YES (JA)** om de installatie voort te zetten. Voor de details van de installatiewizard, verwijzen wij u naar paragraaf 5.2.1. Als u NO (NEE) selecteert, wordt u gevraagd of u de wizard de volgende keer wilt draaien.

Indien u eenmaal met succes het netwerk hebt ingesteld, zal het apparaat, de volgende keer dat u het apparaat weer inschakelt, automatisch met het netwerk verbinding maken. In het geval dat u het netwerk wilt wijzigen, ga dan naar **System Setting (Systeeminstellingen)** om de overeenkomstige verbinding te configureren. Wij verwijzen u voor details naar de paragrafen 5.2.1 en 5.2.3.

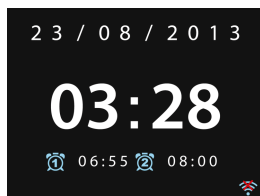
Druk op **STANDBY/MODE** op het apparaat of op  op de afstandsbediening om naar de operationele modus te gaan en druk nog een keer om naar de stand-by-modus te gaan. Tijd, datum en alle actieve alarmtijden zullen op het scherm worden weergegeven.



Druk  /  op de afstandsbediening of draai aan de volumeknop op het apparaat om het volume aan te passen. Als u het geluid wilt uitschakelen, drukt u op . Druk opnieuw om het luisteren te hervatten.

Muziek delen vanaf de PC

- Om de muziekbestanden van uw PC te delen, volgt u de onderstaande stappen:
 - Sluit de PC aan op het netwerk.
 - Zorg dat het apparaat is ingeschakeld en op hetzelfde netwerk is aangesloten.
 - Open het UPnP-platform **Windows Media Player** (versie 11 of hoger). Als alternatief kunnen andere platforms of servers zoals

Windows Media Connection worden gebruikt.

Het volgende is een voorbeeld van het instellen met Windows XP en Windows Media Player 11.



- Sta toe dat uw media wordt gedeeld met het apparaat (standaardnaam: Lenco Concerto)

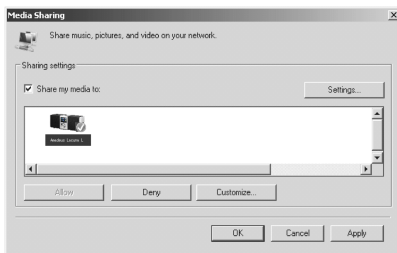

- Voeg de audio-bestanden en mappen die u met het apparaat wilt delen toe aan de mediabibliotheek.

5. Functionaliteiten

5.1 Hoofdmenu

In het hoofdmenu kunt u de volgende functies selecteren: Internetradio, Spotify Connect Media Player, DAB, FM, Bluetooth, AUX IN, Slapen en alarm

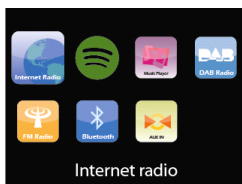

5.2 Systeeminstellingen

5.2.1 Installatiewizard



- Tijd/datum

Weergaveformaat

Kies 12 of 24 als uw gewenste tijdsformaat.

Automatische update

De tijd en datum kunnen handmatig of automatisch via DAB, FM of het netwerk worden bijgewerkt. Een automatische update is beschikbaar in DAB, FM of in de internetmodus. De tijd zal alleen in een overeenkomstige modus worden bijgewerkt, dus kunt u het beste een modus selecteren die u regelmatig gebruikt.

DAB+ en FM gebruiken tijdsignalen die via radiuitzendingen worden verzonden. Het netwerk maakt gebruik van een tijdsignaal die via het internetradioportaal in het aangesloten netwerk wordt verzonden.

Alleen voor instellen via het netwerk

Tijdzone, zomertijd

Stel uw tijdzone in (standaard tijdzone GMT +1:00). Schakel de optie Zomertijd in, indien de zomertijd van kracht is in uw land.

Handmatige update

Als u kiest voor update NEE, dan vraagt de wizard u om de tijd en datum handmatig in te stellen. De datum en tijd worden weergegeven als dd-mm-jjjj en uu:mm.

Het aan te passen cijfer knippert. Pas elk cijfer met de navigatiebediening op het apparaat aan of gebruik omhoog/omlaag

op de afstandsbediening. Zodra het cijfer is ingesteld, drukt u op de draaiknop op het apparaat of drukt u op **OK** op de afstandsbediening om verder te gaan.

- Network (Netwerk)

WLAN-gebied

Selecteer het WLAN-gebied om de optimale WLAN-verbinding te verkrijgen: Het grootste deel van Europa.

Scannen naar het netwerk

Het apparaat is compatibel met alle gangbare netwerkprotocollen en encryptiemethoden. Het zoekt en geeft alle beschikbare netwerken weer.

Er zijn suggesties voor het type netwerk. Als uw netwerkapparaat de WPS-functie ondersteunt, zal het **[WPS]** weergeven vóór de SSID (de naam van het netwerkapparaat). Selecteer degene die u wilt verbinden.

Voor de draadloze verbinding is de invoer van de encryptiesleutel in de volgende stap vereist.

Standaard beveiligd netwerk

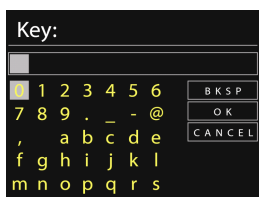

Om de sleutel van het netwerk in te voeren, gebruikt u de navigatiebediening op het apparaat of de pijltjestoetsen op de afstandsbediening om de cursor over de tekens te bewegen en drukt u op **OK** om te bevestigen. Als een karakter wordt geselecteerd, wordt de sleutel in de bovenkant van het scherm weergegeven.

Er zijn voor de navigatiebediening drie opties toegankelijk op het apparaat: Terug vóór het eerste karakter (BKSP), OK en Annuleren.

WPS-beveiligd netwerk

WPS versleutelde netwerken worden geïdentificeerd door **WPS** aan het begin van de netwerknaam wanneer het apparaat de beschikbare toegangspunten zoekt. Gebruik voor de aansluiting een van de volgende methoden:

- Drukknop

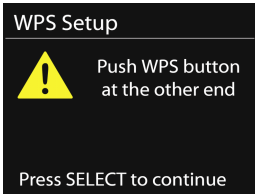

Het apparaat vraagt u om op de verbindingknop op de router te drukken. Het apparaat zoekt vervolgens een gereed Push Button Connect-netwerk en maakt de verbinding.

- Pin

Het apparaat genereert een 8-cijferige code, die u in de draadloze router, het access point of een ander geautoriseerd apparaat moet invoeren.

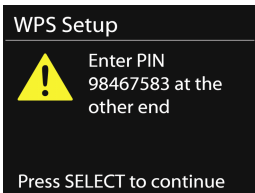

- WPS overslaan

Voer de sleutel in net als bij een standaard versleuteld netwerk.

Voor meer informatie over het instellen van een WPS-beveiligd netwerk, verwijzen wij u naar de handleiding van uw WPS-router.

- Voltooiing

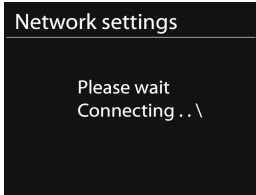

Het apparaat probeert verbinding te maken met het geselecteerde netwerk.

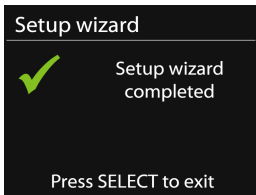

Het zal 'Setup wizard completed' (Installatiewizard voltooid) weergeven op het scherm als de installatie succesvol is uitgevoerd. Als de verbinding is mislukt, keert het apparaat terug naar het vorige scherm, zodat u het opnieuw kunt proberen. Druk op OK om de installatiewizard af te sluiten.

5.2.2 Equalizer

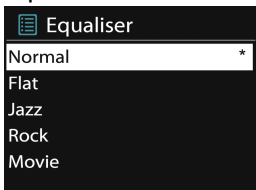

Hiermee kunt u verschillende equalizers selecteren: Normal (Normaal), Flat (Neutraal), Jazz (Jazz), Rock (Rock), Film (Film), Classic (Klassiek), Pop (Pop) en News (Nieuws).

U kunt ook uw eigen equalizers creëren, met aangepaste bas, toon en geluidsterkte.

Druk op EQ op de afstandsbediening om snel naar het equalizer-menu te gaan.

5.2.3 Network (Netwerk)

- **Netwerk-wizard**

Druk enter om te zoeken naar AP SSID, voer vervolgens de WEP/WPA-sleutel in of kies Push Button/Pin/WPS overslaan om verbinding met het draadloze netwerk te maken.

- **PBC WLAN-instelling**

Push Button Configuration, dit is om de AP te verbinden die WPS (Wi-Fi Protected Setup) ondersteunt.

- **Weergave-instellingen**

Bekijk de informatie van het huidige aangesloten netwerk: Actieve verbinding, MAC-adres, WLAN-gebied, DHCP, SSID, IP-adres, Subnetmasker, Gateway-adres, Primary DNS en Secondary DNS.

- **WLAN-gebied**

Selecteer het WLAN-gebied om de optimale WLAN-verbinding te verkrijgen: Canada, Spanje, Frankrijk, Japan, Singapore, Australië en Zuid-Korea.

- **Handmatige instellingen**

Kies een draadloze netwerkverbinding en schakel DHCP (dynamische host configuratieprotocol) in of uit.

- **Netwerkprofiel**

Het apparaat heeft een geheugenfunctie om de laatste vier draadloze netwerken, waarop het was aangesloten, te onthouden. Het apparaat maakt automatisch verbinding met een van hen, afhankelijk van welke kon worden gevonden en beschikbaar is.

De lijst van geregistreerde netwerken wordt weergegeven. U kunt een aantal ongewenste netwerken verwijderen door te draaien en op OK te drukken. Kies vervolgens YES (JA) om te bevestigen.

- **Houd het netwerk verbonden**

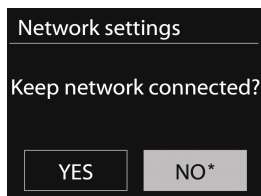

Als u ervoor kiest om het netwerk in verbinding te laten blijven, zal de wifi-verbinding niet worden verbroken, zelfs niet als het apparaat in stand-by staat. Anders is de verbinding alleen beschikbaar als het apparaat is ingeschakeld. Met deze optie is het apparaat gereed voor DLNA streaming in elke functionele modus. Voor details over DLNA streaming verwijzen wij u naar hoofdstuk 5.6.

5.2.4 Tijd/datum

Stel de tijd handmatig in of werk automatisch de tijdsindeling, tijdzone en zomertijd bij.

5.2.5 Taal

Engels is als de standaardtaal ingesteld. U kunt uw eigen gewenste taal selecteren.

5.2.6 Factory reset (Fabrieksinstellingen terugzetten)

Het resetten van de fabrieksinstellingen zet alle gebruikersinstellingen naar de standaardinstellingen terug. Alle voorkeuzes, tijd, datum en de netwerkconfiguratie gaan verloren.

Echter, de huidige softwareversie van het apparaat kan worden opgeslagen, omdat het is geregistreerd met het interne radioportaal. Alle favorieten in de internetradio worden ook opgeslagen. Tenzij u opnieuw uw apparaat met een ander account op het websiteportaal registreert.

5.2.7 Software Update (Software-update)

Software-upgrade om fouten te repareren en/of om extra mogelijkheden beschikbaar te maken.

Het apparaat is standaard ingesteld om regelmatig automatisch op de beschikbaarheid van updates te controleren. U kunt de beschikbaarheid van updates ook handmatig controleren. Als er

nieuwere software beschikbaar is, wordt u op de hoogte gesteld. U kunt dan beslissen of u deze nieuwe software wilt downloaden en installeren. Na een software-upgrade worden alle gebruikersinstellingen behouden.

OPMERKING: Zorg ervoor, voordat u de software-upgrade start, dat het apparaat op een stabiele netstroomaansluiting is aangesloten. Het loskoppelen van de spanning tijdens de upgrade kan het apparaat permanent beschadigen.

5.2.8 Info
Bekijk de fabriekssoftwareversie en de radio-ID.

5.2.9 Achtergrondverlichting
Als het apparaat is ingeschakeld, kunt u hiermee de achtergrondverlichting op Hoog, Medium of Laag instellen. De duur van de time-out kan worden aangepast, waardoor de radio naar de stand-by achtergrondverlichting schakelt wanneer hij niet wordt gebruikt.

5.3 Internetradio

Het apparaat kan via een breedbandinternetverbinding op radiostations en podcasts van over de hele wereld worden ingesteld.

Wanneer u de internetradio selecteert, zal het apparaat direct contact maakt met het Frontier Silicon Internet radioportaal (dat door v-tuner wordt ondersteund) en het zal een lijst van stations krijgen. Het portaal maakt het ook mogelijk meerdere gepersonaliseerde lijsten van uw favoriete zenders te maken.

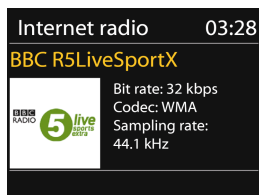

Tijdens het luisteren naar een internetradiostation, kunt u op de knop Back op het apparaat/afstandsbediening drukken om snel terug te keren naar het laatst bezochte menugedeelte. U kunt ook op MENU/INFO op het apparaat of op MENU op de afstandsbediening drukken om naar het eerste menu van de internetradiomodus te gaan.

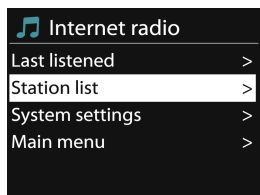

5.3.1 Het laatst beluisterd

Als de internetradiomodus opnieuw start, wordt het laatst beluisterde station geselecteerd. Om een ander recent gebruikt station te selecteren, druk hier op enter om het weergegeven station te selecteren. De meest recente stations verschijnen in de top van de lijst.

5.3.2 Stationslijst

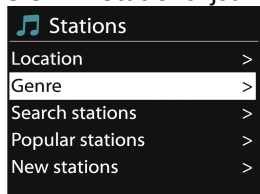

Blader door internetuitzendingen die in verschillende categorieën zijn onderverdeeld; Locatie, Genre, Populair en Nieuw. U kunt het station ook met zoekwoorden zoeken.

5.3.3 Favorieten

Favorieten worden opgeslagen in het internetradioportaal en zijn beschikbaar via alle internetradio's die in hetzelfde account staan

geregistreerd. Voordat de favorieten kunnen worden gebruikt, dient de radio in het internetradioportaal te worden geregistreerd.

Om uw apparaat te registreren, kies Station list (Stationslijst) > Help (Help) > Get access code (Haal toegangscode op) om de unieke toegangscode van het portaal op te halen. (Verwar de toegangscode van het portaal niet met de radio-ID in de Systeeminstellingen.

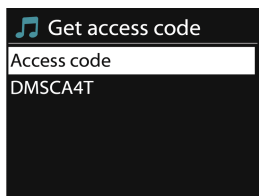

Bezoek het websiteportaal via www.wifiradio-frontier.com

Als dit uw eerste bezoek aan het portaal is, registreer dan een nieuw account door het invoeren van de volgende informatie:

- toegangscode,
- uw e-mailadres,
- wachtwoord,
- radiomodel.

Als u al een account hebt en u wilt een extra radio toevoegen, log dan in op uw account en kies My preferences (Mijn voorkeuren) > Add another Wi-Fi radio (Voeg een andere wifi-radio toe).

Zodra uw radio is geregistreerd bij het portaal, kunt u direct gebruik maken van de favoriete internetradio's en stations toevoegen.

Om een spelende zender als favoriet op te slaan, houd **OK** ingedrukt, totdat het scherm 'Favorite added' (Favoriet toegevoegd) weergeeft. Het station zal in de standaardlijst met favoriete stations verschijnen.





5.3.4 Mijn toegevoegde stations

Hoewel het internetradioportaal duizenden stations bevat, wilt u misschien naar niet weergegeven stations luisteren. U kunt uw eigen station via het portaal toevoegen.

5.3.5 Voorkeuzes

Voorkeuzes worden in de radio opgeslagen en zijn niet toegankelijk voor andere radio's.

Om een voorkeuze van een internetradio op te slaan, houd PRESET op het apparaat ingedrukt of druk op  op de afstandsbediening, totdat het scherm de opgeslagen voorkeuzes toont. Selecteer een van de 10 voorkeuzes om het huidige station op te slaan door een lange tijd op de OK-toets te drukken.

Om een voorkeuze te selecteren, druk op PRESET op het apparaat of op  op de afstandsbediening en selecteer vervolgens een van de vermelde voorkeuzestations. Wanneer een voorkeuzestation speelt, staat er  *n* ( 1,  2 etc.) onderaan op het scherm.

U kunt maximaal 10 van uw favoriete stations in het geheugen opslaan. Dit stelt u in staat met behulp van de cijfertoetsen op de afstandsbediening uw favoriete stations 0-9 snel en gemakkelijk op te roepen.

5.3.6 Afspeelinformatie

Terwijl de streaming plaatsvindt, toont het scherm zijn naam en beschrijving. Om meer informatie te bekijken, drukt u op MENU/INFO op het apparaat of op INFO op de afstandsbediening. Telkens als u op INFO drukt, wordt een ander soort informatie weergegeven, steeds herhalend naam/beschrijving, genre/locatie, betrouwbaarheid, codec/sampling rate, afspeelbuffer en de datum van vandaag.

5.4 Spotify Connect

Het gebruik van Spotify Connect op dit apparaat

Een betere manier om thuis te luisteren

Spotify Connect laat u Spotify afspelen via uw luidsprekers of TV, waarbij de Spotify-app als afstandsbediening functioneert.

U hebt Spotify Premium nodig om Connect te gebruiken, zie details aan

de ommezijde.

Stap 1. Voeg uw nieuwe apparaat toe aan hetzelfde wifi-netwerk als uw telefoon, tablet of PC (zie productgebruiksaanwijzing voor details).

Stap 2. Open de Spotify-app op uw telefoon, tablet of PC en speel een nummer af.

Stap 3. Als u de app op een telefoon gebruikt - tik dan in de linker benedenhoek van het scherm op de afbeelding van het nummer. Ga voor tablet en PC naar stap 4.

Stap 4. Tik op het verbindingssicoon 

Stap 5. Kies uw apparaat uit de lijst. Als u het niet ziet, controleer dan of het apparaat met hetzelfde wifi-netwerk is verbonden als uw telefoon, tablet of PC.

Helemaal klaar! Veel luisterplezier.

Licenties



De Spotify Software is onderworpen aan licenties van derden die u hier kunt vinden:



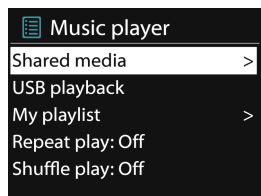

www.spotify.com/connect/third-party-licenses.

5.5 Muziekspeler

De muziekspeler-modus speelt audiobestanden af in MP3-, WMA-, WAV- of AAC-formaat vanaf een computer in het lokale netwerk.



Tijdens het afspelen van muziek, kunt u op **BACK** op het apparaat drukken of op  op de afstandsbediening. U kunt ook **MENU/INFO** op het apparaat ingedrukt houden of druk op  op de afstandsbediening om snel terug te keren naar het laatst bezochte gedeelte van de menustructuur.

U kunt gebruik maken van  of van  op de afstandsbediening om de vorige of volgende track af te spelen. Houd ingedrukt om snel terug of heen te spoelen (x1, x2, x4). Druk op  op de afstandsbediening om te af te spelen of om te pauzeren. Druk op  op de afstandsbediening om het afspelen te stoppen en terug te keren naar de muzieklijst.

Let op:

De onderstaande tabel geeft een overzicht van de maximaal ondersteunde bit-rates voor de verschillende audio-indelingen die door het apparaat worden ondersteund.

Code	Ondersteund	Min.	Max.
WAV	1,536 mbit/s	48 kbit/s	1,536 mbit/s
FLAC v1.2.1	24 bit, 48 KHz	24 bit, 48 KHz	24 bit, 48 KHz
AAC	320 kbit/s	8 kbit/s	576 kbit/s
MP3	320 kbit/s	8 kbit/s	320 kbit/s
WMA	320 kbit/s	4 kbit/s	384 kbit/s

5.5.1 Gedeelde media

Als u de gedeelde media hebt ingesteld, zal een vermelding bestaande uit *<computer name (computernaam)>: <Shared media name (naam gedeelde media)>* worden weergegeven. Als u meerdere computers hebt die media delen, worden de alternatieven opgesomd. Selecteer de gedeelde media die u wilt afspelen.

De menu's worden nu vanuit de gedeelde mediaserver gegenereerd. Het eerste menu toont een lijst van mediatypen, bijvoorbeeld Muziek, Video, Foto's en Afspeellijsten. Het apparaat kan alleen muziek en afspeellijsten afspelen.

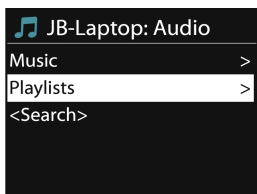

Er is een zoekfunctie beschikbaar om tracks te vinden, op een soortgelijke manier als via de internetradio zoekopdracht.

Voor Muziek zijn er tal van manieren om tracks te selecteren, met inbegrip van Genre, Artiest, Album, Componist en Waardering.

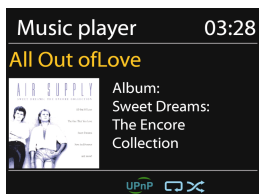

Druk op OK om de gewenste track af te spelen. Met kort drukken zal het nummer direct afspelen.

5.5.2 USB afspelen

Vanaf dit punt worden menu's vanuit de mappen op het USB-apparaat gegenereerd. Blader door mappen met het navigatiewiel en de terugknop, of met de richtingstoetsen op de afstandsbediening. Het scherm toont de map en de bestandsnamen (niet noodzakelijk namen van tracks).

Zodra u een track hebt gevonden die u wilt afspelen, drukt u op het navigatiewiel op het apparaat of druk op OK op de afstandsbediening. Merk op: Opladen via de USB-poort wordt niet ondersteund.

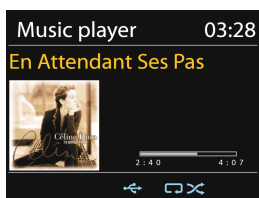

5.5.3 Herhaal/willekeurig afspelen

Hiermee kunt u tracks herhalen of in willekeurige volgorde afspelen. Druk voor de snelkoppeling op REPEAT/SHUFFLE op de afstandsbediening.

5.5.4 Afspeelinformatie

Terwijl een track wordt afgespeeld, toont het scherm de track en de artiest (UPnP). Er is ook een voortgangsbalk met de cijfers voor de verstreken en de totale tijd van de track. Onderaan het scherm geeft een icoon UPnP aan, afhankelijk van de bron. Om meer informatie te zien, druk op **MENU/INFO** op het apparaat of op **INFO** op de afstandsbediening.

Elke keer dat u op **INFO** drukt, wordt een andere set informatie weergegeven, telkens de informatie herhalend:

UPnP: track/artiest/voortgangsbalk/tracktijden, album, codec/sampling rate, afspeelbuffer en de datum van vandaag.

5.6 DMR (DLNA-streaming)



Gedeelde muziek in paragraaf 5.5.1 is de manier van muziekstreaming, waarbij u vanaf het apparaat zoekt naar de muziekljst en deze afspeelt. Dit onderwerp zal een andere manier van muziekstreaming introduceren, waarbij het niet noodzakelijk is om via het apparaat het afspeelen te bedienen.

U kunt de muziekbestanden van een PC, Android mobiel of tablet delen. Daarbij kunt u rechtstreeks van uw PC, Android mobiel, tablet of iPhone/iPad gebruik maken om het afspeelen van muziek op het apparaat te bedienen. Het wordt DLNA-streaming genoemd.

5.6.1 Bediening op de PC

De systeemvereisten voor de PC voor DLNA zijn **Windows 7** en **Windows Media Player 12**. Stel het in, zoals hieronder beschreven:

Deel allereerst de media op uw PC met het apparaat.

Control Panel (controlepanel) > Network and Internet (netwerk en

internet) > Network and Sharing Center (netwerk en deelcentrum) > Change advanced sharing settings (Geavanceerde deelinstellingen wijzigen) > Media streaming options (opties mediastreaming)

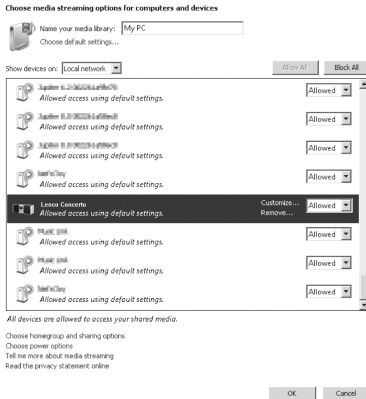

Open **Windows Media Player** om **Allow remote control of my Player** (Sta afstandsbediening vanaf mijn speler toe) in te schakelen.

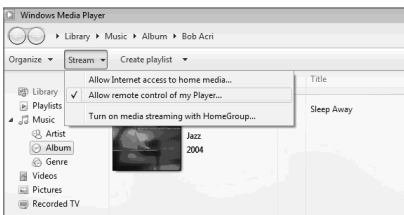

Selecteer muziek in de bibliotheek en kies afspelen op “**Lenco Concerto**”

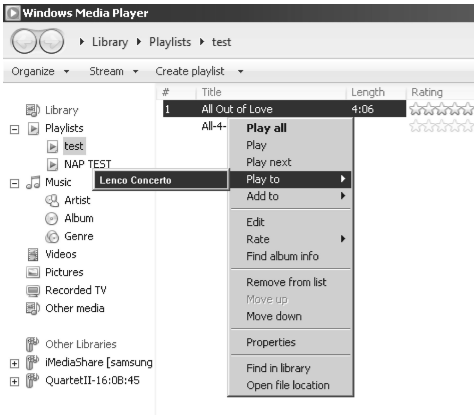

Een afspeelschermpje komt op voor het afspelen van de streaming.

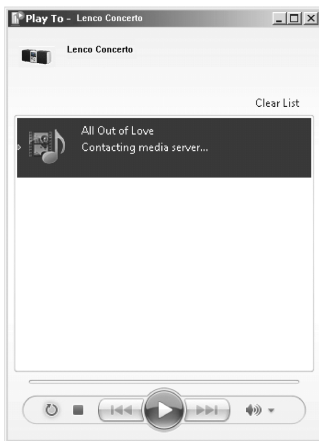

5.6.2 Bediening op de smartphone/tablet

U kunt zoeken (met trefwoord: *DLNA*) en installeer een van de gratis of betaalde DLNA-apps uit de **Google Play** of **Apple Store** als u een Android-mobiel, tablet of iPhone/iPad gebuikt.

Onze suggestie is om **BubbleUPnp** of **Twonky Beam** op uw Android-mobiel en tablet te gebruiken. Of gebruik **Twonky Beam** op de iPhone/iPad.

Procedures voor het afspelen van gedeelde muziek op de app zijn:

1. Selecteer het apparaat als afspeler.
2. Selecteer de (music server) muziek-server en kies de muziek.

Selecteer speler

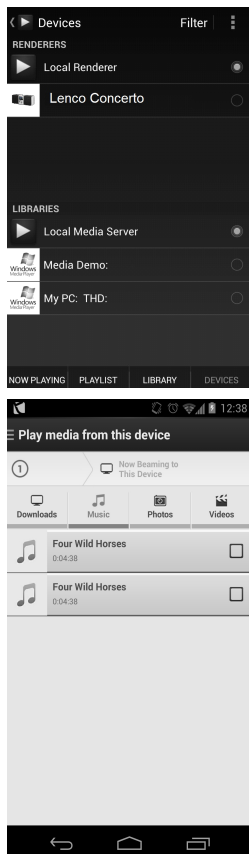

Selecteer server

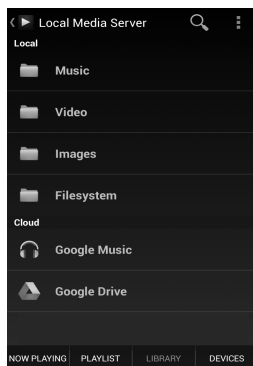

(BubbleUPnP)

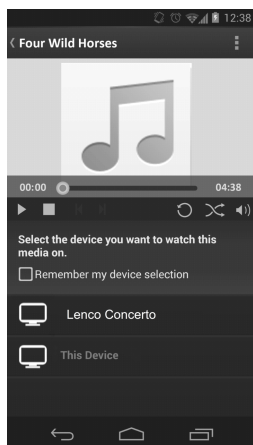

(TwonkyBeam)

OPMERKING: Sommige apps geven geen ondersteuning voor het streamen van muziek vanaf de iPhone/iPod, maar de iPhone/iPod kan nog wel worden gebruikt voor de bediening van het streamen van muziek vanaf andere servers.

Sommige apps staan u toe op meerdere spelers tegelijk muziek af te spelen. Sommige apps kunt een afspeellijst maken als u verschillende liedjes kiest. Wilt u meer informatie, dan verwijzen wij u naar uw eigen instructies voor de software of de apps die u gebruikt voor DLNA-streaming.

5.7 DAB

In de DAB-modus ontvangt het apparaat DAB/DAB+ digitale radio en geeft het informatie over het station, de streaming en het afspelen van de track.

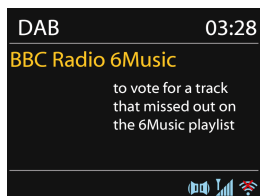

5.7.1 Scannen van stations

De eerste keer dat u de DAB-radio-modus selecteert, of als de stationslijst leeg is, zal het apparaat automatisch een volledige scan naar stations uitvoeren. U kunt ook om de volgende mogelijke redenen een handmatige scan uitvoeren om de stationslijst te updaten.

- Beschikbare stations kunnen van tijd tot tijd wijzigen.
- Een lege of onvolledige lijst van beschikbare stations kan het gevolg zijn van een slechte ontvangst tijdens de scan.
- Om alleen de zenders met een goede signaalsterkte in de lijst op te slaan.

Om een handmatige scan te starten, kiest u Volledige scan. Om alleen stations met een goede signaalsterkte te scannen, selecteert u Lokale scan.







Zodra de scan is voltooid, toont de radio een lijst van beschikbare stations.

Om wel vermelde, maar niet beschikbare stations te verwijderen, kiest u Verwijder ongedige.

Zet de navigatiebediening op het apparaat aan om een lijst van stations te bekijken en druk op OK om te bevestigen. Het scherm geeft informatie over de gekozen zender, track of weergegeven als uitzending.

5.7.2 Voorkeuzes

Om een DAB+ voorkeuze op te slaan, houd PRESET op het apparaat ingedrukt of druk op  op de afstandsbediening, totdat het scherm de opgeslagen voorkeuzes toont door langere tijd op de OK-toets te drukken. Selecteer een van de 10 voorkeuzes om het huidige station in op te slaan.

Om een voorkeuze te selecteren, druk op PRESET op het apparaat of op  op de afstandsbediening en selecteer vervolgens een van de vermelde voorkeuzestations. Wanneer een voorkeuzestation speelt, geeft het  n ( 1,  2 etc.) onderaan op het scherm weer.

U kunt maximaal 10 van uw favoriete stations in het geheugen opslaan. Dit stelt u in staat snel en gemakkelijk uw favoriete stations 0 tot 9 op te roepen met behulp van de cijfertoetsen op de afstandsbediening.

5.7.3 Afspeelinformatie

Terwijl de streaming wordt afgespeeld, toont het scherm zijn naam, de DLS-uitzendinformatie (Dynamic Label Segment) van het station en de realtimeinformatie, zoals de programmaam, titel van de track en contactgegevens. Stereo-uitzendingen worden aangeduid met een icoon aan de boven- en onderkant van het scherm. Om meer informatie te zien, druk op **MENU/INFO** op het apparaat of op **INFO** op de afstandsbediening.

Elke keer dat u op **INFO** drukt, wordt een andere hoeveelheid

informatie weergegeven. Dit zijn DLS-tekst, programmatype, ensemble-naam/frequentie, signaalsterkte/error rate, bit rate/codec/kanalen en de datum van vandaag.

5.7.4 Instellingen

- Dynamisch bereik compressie (DRC)
Hiermee kunt u de het audiodynamische bereik comprimeren (uit/laag/hoog) als u luistert naar muziek met een hoog dynamisch bereik in een lawaaierige omgeving.
- Stationsvolgorde
Hiermee kunt u de volgorde van de DAB+ stationslijst herschikken in Alfnumeriek, Ensemble of Beschikbaar. Ensemble geeft groepen van stations weer die samen worden uitgezonden in hetzelfde ensemble. Beschikbaar geeft eerst beschikbare stations alfabetisch weer en vervolgens stations die niet uitzenden.

5.8 FM

In FM-radiomodus ontvangt het apparaat analoge radiosignalen via de FM-band en toont het RDS (Radio Data System) informatie over het station en de locatie van de uitzending.

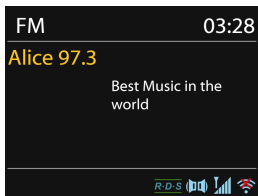





Om een station te zoeken, druk op **OK**. De weergave van de frequentie start als het apparaat de FM-band scant. U kunt voor- of achteruit scannen door het ingedrukt houden van de toetsen TUNING- of TUNING+ op het apparaat.

5.8.1 Voorkeuze

Om een FM-voorkeuzestation op te slaan, houd PRESET op het

apparaat ingedrukt of druk op  op de afstandsbediening, totdat het scherm de opgeslagen voorkeuzes toont door langere tijd op de OK-toets te drukken. Selecteer een van de 10 voorkeuzes om het huidige station in op te slaan.

Om een voorkeuze te selecteren, druk op PRESET op het apparaat of op  op de afstandsbediening en selecteer vervolgens een van de vermelde voorkeuzestations. Wanneer een voorkeuzestation speelt, staat er  *n* ( 1,  2 etc.) onderaan op het scherm.

U kunt maximaal 10 van uw favoriete stations in het geheugen opslaan. Dit stelt u in staat snel en gemakkelijk uw favoriete stations 0 tot 9 op te roepen met behulp van de cijfertoetsen op de afstandsbediening.

5.8.2 Afspeelinformatie

Terwijl het apparaat streamt, toont het scherm de frequentie of -indien RDS-informatie beschikbaar is- de naam van het station en eventuele andere RDS-informatie zoals programmaam, titel van het nummer en contactgegevens. Stereo-uitzendingen worden aangeduid met een icoon aan de bovenkant van het scherm. Om meer informatie over de uitzending te zien, druk op **MENU/INFO** op het apparaat of op **INFO** op de afstandsbediening.

Elke keer dat u op **INFO** drukt, wordt een andere set van informatie weergegeven en herhaalt zich de RDS-tekst, andere RDS-tekst (station/programmatype), de frequentie en de datum van vandaag.

5.8.3 Instellingen

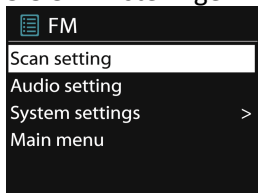



- **Scaninstellingen**
De FM-scan stopt standaard bij elk beschikbare station. Dit kan leiden tot een slechte signaal-ruisverhouding (gesis) bij zwakke

stations. Om de scan-instellingen zo te wijzigen dat het scannen alleen stopt bij stations met een goede signaalsterkte, selecteert u YES (JA) na het kiezen van Alleen sterke stations.

- **Audio-instellingen**
Alle stereo-stations worden weergegeven in stations en dit kan resulteren in een slechte signaal-ruisverhouding (gesis). Om zwakke zenders in mono af te spelen, selecteert u FM zwakke ontvangst: Beluister alleen in mono en dan YES (JA).

5.9 Bluetooth

Als u naar de Bluetooth-modus gaat, vindt koppeling plaats (het BT-icoon aan de onderkant knippert). U kunt uw smartphone, tablet of andere Bluetooth-apparaat inschakelen om te koppelen. De Bluetooth-naam voor de koppeling is "Lenco Concerto". U kunt het afspelen van de muziek via uw BT-apparaat bedienen. Op de afstandsbediening wordt afspelen/pauzeren, volgende track/vorige track ondersteund. Houd   ingedrukt om de BT-koppeling te verbreken.



5.10 AUX IN

In de Aux in-modus speelt de radio audio van een externe bron af, zoals een MP3-speler.

Om een audiobestand af te spelen via de Aux-ingangmodus volgt u de volgende stappen:

- Zet het volume laag op het apparaat en op het apparaat van de audiobron, indien mogelijk.
- Sluit de externe audiobron aan op de 3,5 mm audio-in-aansluiting aan de achterzijde van het apparaat.
- Druk op MODE of selecteer AUX IN (AUX-ingang) in het hoofdmenu.
- Pas het volume van de apparaat naar uw wensen aan (en, indien

nodig, ook die van het audio-apparaat).

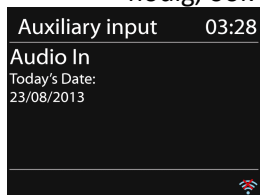

5.11 Sleep (Slapen)

Om de slaaptimer in te stellen, selecteert u Slapen in het hoofdmenu of druk op SLEEP op de afstandsbediening. Kies de slaapperiode-optie uit: Sleep OFF (Slapen UIT), 15 MINS (15 minuten), 30 MINS (30 minuten), 45 MINS (45 minuten) of 60 MINS (60 minuten).

Het systeem keert terug naar het hoofdmenu, nadat u de gewenste slaapperiode-optie hebt gekozen. Houd **MENU/INFO** ingedrukt op het apparaat of druk op  op de afstandsbediening om terug te keren naar het afspeelscherm.

5.12 Alarm

Er zijn twee beschikbare wekalarmen met een snooze-functie en een slaapfunctie die het systeem na een bepaalde periode kan uitschakelen. Elk alarm kan in een bepaalde modus worden ingesteld.

Selecteer Alarms (Alarmen) in het hoofdmenu of druk op Alarm op de afstandsbediening om een alarm in te stellen of te wijzigen.

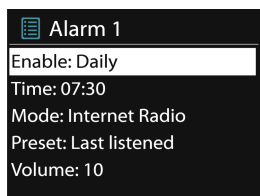

Selecteer het alarmnummer (1 of 2) en configureer vervolgens de volgende parameters:

- Enable (Schakel): aan/uit,
- Frequency (Frequentie): Dagelijks, Eenmaal, Weekend of

- Weekdagen,
- Time (Tijd)
- Mode (Modus): Zoemer, Internetradio, DAB, FM of Spotify (Als het wekalarm op Spotify is ingesteld, wordt het door de zoemer geactiveerd en druk vervolgens op speel Spotify Connect-app om af te spelen.)
- Preset (Voorkeuze): Laatst beluisterd 1-10,
- Volume: 0-20

Scroll naar beneden en selecteer Opslaan om de nieuwe instellingen te activeren.

Het scherm toont de actieve alarmen met een icoon in de linker benedenhoek.

Als het alarm afgaat, drukt u op Menu/Info; Tuning +/-, back en OK-knop op het apparaat of druk op Mode, Cursor omhoog/omlaag; OK, Sleep/Snooze, knoppen met nummers 1-0 op de afstandsbediening om tijdelijk het alarm voor een ingestelde tijd uit te schakelen. Het sluimer-icoon zal knipperen om aan te geven dat snooze is ingeschakeld.

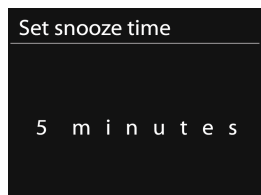

5.13 Extra opties

5.13.1 Audio-uitgang

Hiermee kunt u het apparaat via een audiokabel aansluiten op uw eigen hifi-luidsprekersysteem voor verbeterde geluidsprestaties.

5.13.2 Oortelefoonuitgang

Hiermee kunt u een audiokabel van het apparaat op uw oortelefoon aansluiten.

5.13.3 SPDIF-uitgang

Hiermee kunt u het apparaat via een optische audiokabel aansluiten op uw eigen hifi-luidsprekersysteem voor verbeterde geluidsprestaties.

6. Probleemoplossing

Fout	Oplossing
Het apparaat gaat niet aan.	Controleer of de voedingsadapter goed is aangesloten.
Geen geluid.	<ol style="list-style-type: none">1. Zet het geluid aan, omdat het gedempt kan zijn2. Verhoog het volume.3. Haal de aangesloten koptelefoon of luidspreker uit de aansluitingen.
Er kan geen netwerkverbinding worden gemaakt.	<ol style="list-style-type: none">1. Controleer de WLAN-functie.2. Probeer een IP-adres op het apparaat in te stellen.3. Activeer de DHCP-functie op de router en maak opnieuw verbinding met het apparaat.4. Controleer of de firewall op het netwerk is geactiveerd - stel het desbetreffende programma zodanig in dat toegang mogelijk is.5. Herstart de router
De wifi-verbinding kan niet worden gemaakt.	<ol style="list-style-type: none">1. Controleer de beschikbaarheid van het WLAN-netwerk op de router.2. Plaats het apparaat dichterbij de router.3. Zorg ervoor dat het wachtwoord correct is.
Geen station gevonden.	<ol style="list-style-type: none">1. Controleer het netwerk, het toegangspunt en de firewall.

	<ol style="list-style-type: none"> 2. Het station kan momenteel niet beschikbaar zijn. Probeer het later nog eens of selecteer een andere zender. 3. De link van het station is gewijzigd of het station zendt niet langer uit - vraag de provider om meer informatie. 4. De koppeling met het handmatig toegevoegde station is niet juist. Zorg ervoor dat het correct is en voer het opnieuw in.
Geruis in de FM-modus	<ol style="list-style-type: none"> 1. Controleer/verplaats de FM-antenne. 2. Verplaats de radio.
In de DAB-modus zijn geen stations beschikbaar/borrelend geluid/fluctuerend.	<ol style="list-style-type: none"> 1. Verplaats de radio. 2. Scan alleen de lokale stations opnieuw (sterk signaal). 3. Controleer de lokale DAB+-dekking.
Het alarm werkt niet.	<ol style="list-style-type: none"> 1. Schakel het alarm in. 2. Dit kan door de volume-instelling worden veroorzaakt en we verwijzen naar de oplossingen bij "Geen geluid". 3. Dit kan worden veroorzaakt door een foute netwerkverbinding als de bron voor het alarm op het radiostation is ingesteld. Wijzig de bron van het alarm of configureer de verbinding opnieuw.
Het apparaat kan niet vanuit de Spotify-app worden geselecteerd.	<ol style="list-style-type: none"> 1. Zorg ervoor dat het apparaat is aangesloten op hetzelfde draadloze netwerk als uw smartphone of tablet.

	2. Om Spotify Connect te kunnen gebruiken, hebt u een Spotify Premium-account nodig.
Wanneer u de Spotify-app sluit, blijft de muziekstreaming op het apparaat doorgaan.	Start de Spotify-app opnieuw.
Alle andere onduidelijke gevallen.	Het verwerken van een grote hoeveelheid gegevens gedurende een lange periode van functioneren, kan bij het apparaat, ongeacht in welke modus het zich bevindt, leiden tot storingen. Start indien nodig het apparaat opnieuw.
	Sterke elektromagnetische interferentie kan verstorend zijn en storingen aan het apparaat veroorzaken. Als het scherm problemen geeft, zet het apparaat dan weg van apparaten in de buurt, die elektromagnetische interferentie veroorzaken of reset het apparaat.

7. Specificaties

Modelnummer	Lenco Concerto
Omschrijving	Internetradio met DAB/DAB+/FM/Bluetooth
Scherm	8,1 cm, 320 x 240, TFT-kleurenscherm
Netwerk ondersteund	IEEE 802.11 b/g/n draadloos (wifi)
Frequentiebereiken BT en wifi	Bluetooth: 2402 - 2480 MHz Wifi: 2412 - 2472 MHz
Gecodeerde sleutel	WEP, WPA, WPA2 (PSK), WPS
Streaming	UPnP, DLNA
Ondersteunde afspeelformaten	MP3, WMA, WAV, AAC, FLAC
DAB/DAB+	Band III (170-240 MHz)
FM	87,5 - 108,0 MHz met RDS
Netvoedingsadapter	AC-ingang: 100-240 V~ 50/60 Hz 1,2 A DC-uitgang: 16 V \equiv 2.8A \ominus \oplus
Ingang hoofdapparaat	16 V \equiv 2.8A \ominus \oplus
Stroomverbruik in stand-by-modus	< 1 W
Bedrijfstemperatuur	0 °C - 40 °C
Luidsprekervermogen	Totaal 34 W
Aansluitingen	3,5 mm lijningaansluiting 3,5 mm lijnuitgaansluiting 3,5 mm oortelefoonaansluiting SPDIF-uitgang USB-poort (opladen niet ondersteund) DC IN aansluiting
Afmetingen	396 x 140 x 150 mm
Gewicht	3,75 kg

Voedingsadapter: (Alleen voor EU)
Fabrikant: KUANTECHIN CORPORATED COMPANY
Modelnummer: KSA0451600280HE
Gebruik alleen de originele lichtnetadapter
Gebruik uitsluitend de lichtnetadapter die in de gebruiksaanwijzing wordt vermeld

Dit product werkt in de wifi-modus bij 2,412-2,472 GHz en is alleen ontworpen om te worden gebruikt in een normale huishoudelijke omgeving. Dit product is geschikt voor dit doel binnen alle EU-landen.

Garantie

Lenco biedt service en garantie aan overeenkomstig met de Europese wetgeving. Dit houdt in dat u, in het geval van reparaties (zowel tijdens als na de garantieperiode), uw lokale handelaar moet contacteren.

Belangrijke opmerking: Het is niet mogelijk om producten die gerepareerd moeten worden direct naar Lenco te sturen.

Belangrijke opmerking: De garantie verloopt als een onofficieel servicecenter het apparaat op wat voor manier dan ook heeft geopend, of er toegang toe heeft gekregen.

Het apparaat is niet geschikt voor professioneel gebruik. In het geval van professioneel gebruik worden alle garantieverplichtingen van de fabrikant nietig verklaard.

De beschadigde luidsprekerconus wordt uitgezonderd van de garantie.

Disclaimer

Er worden regelmatig updates in de firmware en/of hardwarecomponenten gemaakt. Daardoor kunnen gedeelten van de instructie, de specificaties en afbeeldingen in deze documentatie enigszins verschillen van uw eigen situatie. Alle onderwerpen die staan beschreven in deze handleiding zijn bedoeld als illustratie en zijn niet van toepassing op specifieke situaties. Aan de beschrijving in dit document kunnen geen rechten worden ontleend.

Afvoer van het oude apparaat



Dit symbool geeft aan dat het betreffende elektrische product of de batterij niet moet worden verwijderd als algemeen huishoudelijk afval in Europa. Zorg voor een juiste afvalverwerking door het product en de batterij in overeenstemming met alle van toepassing zijnde lokale wetten voor het verwijderen van elektrische apparatuur of batterijen te verwijderen. Als u dit doet, helpt u de natuurlijke hulpbronnen te behouden en de standaard van milieubescherming te verbeteren bij de behandeling en verwijdering van elektrisch afval (Afgedankte Elektrische en

Elektronische Apparatuur).

Service

Bezoek voor meer informatie en helpdeskondersteuning www.lenco.com
Lenco Benelux BV, Thermiekstraat 1a, 6361 HB, Nuth, Nederland.

ACHTUNG:

Die zweckentfremdete Bedienung, Benutzung oder Einstellung der Prozeduren kann zu gefährlichen Unfällen durch Strahlen führen. Dieses Gerät darf außer von qualifizierten Fachleuten von niemand anderem repariert oder eingestellt werden.

VORSICHTSMASSNAHMEN VOR DER BENUTZUNG

BEFOLGEN SIE IMMER FOLGENDE ANWEISUNGEN:

1. Benutzen Sie das Gerät nicht in der Nähe von Wasser.
2. Benutzen Sie zur Reinigung ein nur leicht befeuchtetes Tuch.
3. Blockieren Sie keine Lüftungsöffnungen. Wenn Sie das Gerät auf ein Regal stellen, lassen Sie um das gesamte Gerät 5 cm (2") freien Platz.
4. Stellen Sie das Gerät entsprechend den Anweisungen der mitgelieferten Bedienungsanleitung auf.
5. *Treten Sie nicht auf das Netzteil und klemmen Sie es auch nicht ein. Seien Sie im näheren Bereich des Steckers und der Herausführungen des Kabels besonders vorsichtig. Stellen Sie keine schweren Gegenstände auf das Netzteil, weil es dadurch beschädigt werden könnte. Halten Sie das gesamte Gerät außerhalb der Reichweite von Kindern! Durch Spielen mit dem Netzkabel können sie sich ernsthafte Verletzungen zuziehen.
6. *Trennen Sie das Gerät während eines Gewitters oder bei längerer Nichtbenutzung vom Netz.
7. Halten Sie das Gerät von Hitzequellen wie Radiatoren, Heizern, Öfen, Kerzen oder anderen hitzeerzeugenden Produkten oder offenen Flammen fern.
8. Meiden Sie bei der Nutzung des Produkts die Nähe starker Magnetfelder.

9. Elektrostatische Entladungen können die normale Verwendung von diesem Gerät stören. Sollte dies geschehen, führen Sie einfach einen Reset aus und starten Sie dann das Gerät entsprechend den Anweisungen dieser Bedienungsanleitung neu. Gehen Sie besonders bei Datenübertragungen mit dem Gerät vorsichtig um und führen Sie diese nur in einer antielektrostatischen Umgebung aus.
10. Warnung! Niemals Gegenstände durch die Lüftungsschlitze oder Öffnungen in das Gerät stecken. Im Gerät sind hohe Spannungen vorhanden und das Einführen von Gegenständen kann zu Stromschlag bzw. zu Kurzschlüssen der internen Teile führen. Aus dem gleichen Grund kein Wasser oder Flüssigkeiten in das Gerät geben.
11. Benutzen Sie das Gerät nicht in nasser oder feuchter Umgebung wie Bad, Dampfküche oder in der Nähe von Schwimmbecken.
12. Benutzen Sie das Gerät nicht bei Kondensationsgefahr.
13. Obwohl dieses Gerät unter größter Sorgfalt und vor Auslieferung mehrmals überprüft wurde, können trotzdem wie bei jedem anderen elektrischen Gerät auch Probleme auftauchen. Trennen Sie das Gerät im Falle einer Rauchentwicklung, starker Hitzeentwicklung oder jeden anderen unnatürlichen Erscheinung sofort vom Netz.
14. Dieses Gerät ist durch eine Stromquelle wie auf dem Typenschild angegeben zu betreiben. Halten Sie bei Unsicherheiten über die Art Ihrer Stromversorgung in Ihrer Wohnung Rücksprache mit Ihrem Händler oder Ihrer Stromzuliefererfirma.
15. *Die Wandsteckdose muss sich in der Nähe des Geräts befinden und einfach zu erreichen sein.
16. *Steckdosen und Verlängerungsleitungen nicht überlasten. Eine Überlastung kann zu Brandgefahr bzw. Stromschlägen führen.
17. *Geräte der Schutzklasse 1 sind an eine Netzsteckdose mit Schutzleiter anzuschließen.
18. *Geräte der Schutzklasse 2 benötigen keinen Schutzleiteranschluss.
19. Halten Sie Nagetiere vom Gerät fern. Nagetiere lieben es, am Netzkabel zu nagen.

20. *Halten Sie den Netzstecker in der Hand, wenn Sie ihn aus der Netzsteckdose ziehen. Ziehen Sie ihn nicht durch Zерren am Kabel heraus. Das kann zu einem Kurzschluss führen.
21. Vermeiden Sie es, das Gerät auf Oberflächen aufzustellen, die zu Schwingungen oder Stoß neigen.
22. Verwenden Sie einen trockenen, sauberen Lappen für die Reinigung. Benutzen Sie niemals Lösungsmittel oder Flüssigkeiten auf Ölbasis. Benutzen Sie zum Entfernen hartnäckiger Flecken ein feuchtes Tuch mit mildem Reinigungsmittel.
23. Der Hersteller haftet nicht für Schäden oder Verluste durch Fehlfunktion, Zweckentfremdung oder Modifikation des Geräts oder durch Wechseln der Batterien.
24. Unterbrechen Sie die Verbindung nicht während einer Formatierung oder einer Datenübertragung. Bei Unterbrechung drohen Datenverlust und Datenbeschädigung.
25. Wenn das Gerät eine USB-Wiedergabefunktion besitzt, dann stecken Sie den USB-Stick direkt in das Gerät. Verwenden Sie kein USB-Verlängerungskabel, weil die erhöhte Störanfälligkeit zu Datenverlust führen könnte.
26. Das Gerät darf weder Tropf- noch Spritzwasser ausgesetzt werden und es dürfen keine mit Flüssigkeit gefüllten Behälter wie z.B. Vasen auf das Gerät oder in der Nähe des Gerätes gestellt werden.
27. *Um das Gerät vollständig vom Netz zu trennen, muss der Netzstecker des Gerätes vom Stromnetz getrennt werden, wobei die zu trennende Einheit den Netzstecker des Gerätes bezeichnet.
28. Wenn das Gerät über Batterien betrieben wird, dann sind diese vor übermäßiger Wärme wie Sonneneinstrahlung, Feuer oder ähnlichem zu schützen.
29. Bei der Batterieentsorgung sind die Entsorgungsvorschriften einzuhalten.

30. Das Gerät kann nur bei moderaten Temperaturen verwendet werden. Eine Nutzung in extrem kalten oder heißen Umgebungen sollte vermieden werden.
31. Das Typenschild befindet sich an der Unter- oder Rückseite des Gerätes.
32. Dieses Gerät ist nicht zur Benutzung durch Personen (auch Kinder) mit physischen, sensorischen oder mentalen Beeinträchtigungen oder ohne ausreichender Erfahrung vorgesehen, es sei denn, sie werden durch eine verantwortliche Person beaufsichtigt oder wurden in die ordnungsgemäße Bedienung des Gerätes durch eine für ihre Sicherheit verantwortlichen Person eingewiesen.
33. Dieses Produkt ist nur für den nicht-professionellen Gebrauch und nicht für gewerbliche oder industrielle Zwecke bestimmt.
34. Stellen Sie sicher, dass das Gerät in einer stabilen Position aufgestellt ist. Schäden, die durch Verwendung dieses Produkts in einer instabilen Position oder durch Nichtbeachtung der anderen in diesem Handbuch enthaltener Warnungen und Vorwarnung entstehen, werden nicht durch die Garantie abgedeckt.
35. Entfernen Sie niemals das Gehäuse dieses Geräts.
36. Stellen Sie dieses Gerät niemals auf andere elektrische Geräte.
37. Verwenden oder bewahren Sie dieses Produkt nicht an Orten auf, in denen es direkter Sonneneinstrahlung, Hitze, übermäßigem Staub oder Vibration ausgesetzt ist.
38. Ermöglichen Sie Kindern nicht den Zugriff auf Plastiktüten.
39. Benutzen Sie nur vom Hersteller empfohlene Erweiterungen/Zubehörteile.
40. Sprechen Sie alle Eingriffe mit qualifiziertem Fachpersonal ab. Eingriffe werden notwendig, wenn das Gerät in irgendeiner Weise beschädigt wurde, beispielsweise am Netzkabel oder am Netzstecker oder wenn Flüssigkeit in das Gerät gelangt ist bzw. Gegenstände in das Gerät gefallen sind, das Gerät Regen oder Feuchtigkeit ausgesetzt war, es heruntergefallen ist oder nicht ordnungsgemäß funktioniert.

41. *Verwenden Sie weder ein beschädigtes Netzkabel noch einen beschädigten Stecker oder eine lockere Steckdose. Es besteht Brand- und Stromschlaggefahr.
42. Längeres Hören lauter Töne aus einem Musikgerät kann zum zeitweiligen oder permanenten Hörverlust führen.

AUFBAU

- Packen Sie alle Teile aus und entfernen Sie danach die Schutzmaterialien.
- *Schließen Sie das Gerät nicht eher an das Netz an, bevor Sie die Netzspannung überprüft haben und alle anderen notwendigen Verbindungen hergestellt sind.

***Diese Anleitung gilt nur für Produkte, die über ein Netzkabel oder einen Netzadapter verfügen.**

3. Identifikation von Teilen und Bedienelementen

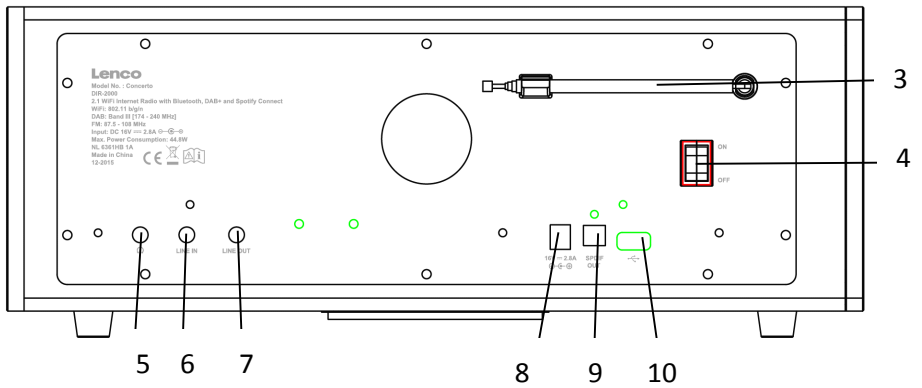
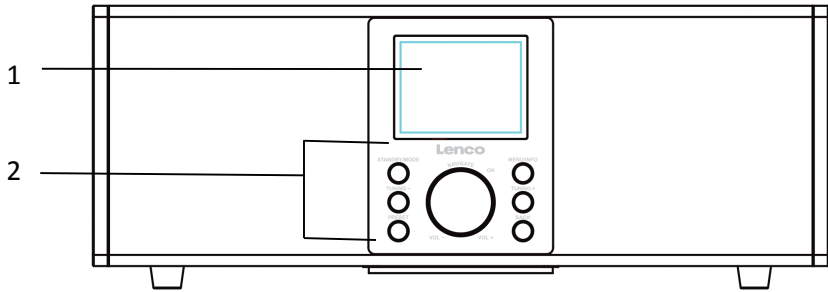

Nr.	Beschreibung	Funktionen
1	3,2" TFT-Bildschirm	Farbdisplay
2	Tasten und Bedienelemente	Standby/Mode Menu/Info Tuning- : FM-Tuning-/Im Untermenü Auswahl nach unten Tuning+ : FM-Tuning-/Im Untermenü Auswahl nach oben Speicherplätze Back Regler: Lautstärkeanpassung und Navigation, zur Auswahl drücken
3	Antenne	Stabantenne
4	On/Off-Schalter	Ein-/Ausschalten
5	Kopfhörer-Buchse	3,5 mm Buchse für Kopfhörer-Anschluss
6	Line-In	3,5-mm-Buchse für Line-In
7	Line Out	3,5-mm-Buchse für Line-Out
8	DC IN	Stromversorgung
9	SPDIF OUT	SPDIF-Buchse für Audio in Verbindung mit HiFi-Systemen
10	USB-Anschluss	Anschluss für USB-Stick, externe Festplatte oder MP3-Spieler für die Musikwiedergabe

Fernbedienung

Öffnen Sie das Batteriefach der Fernbedienung. Legen Sie eine CR2025 Typ 3V-Batterie ein. Stellen Sie sicher, dass die Markierung für den Pluspol (+) der Batterie nach oben zeigt. Schließen Sie das Batteriefach.

Vorsicht: Unsachgemäße oder falsche Verwendung von Batterien kann zu Korrosion oder Undichtigkeiten der Batterien führen, was einen Brand, Personen- oder Sachschäden verursachen kann.

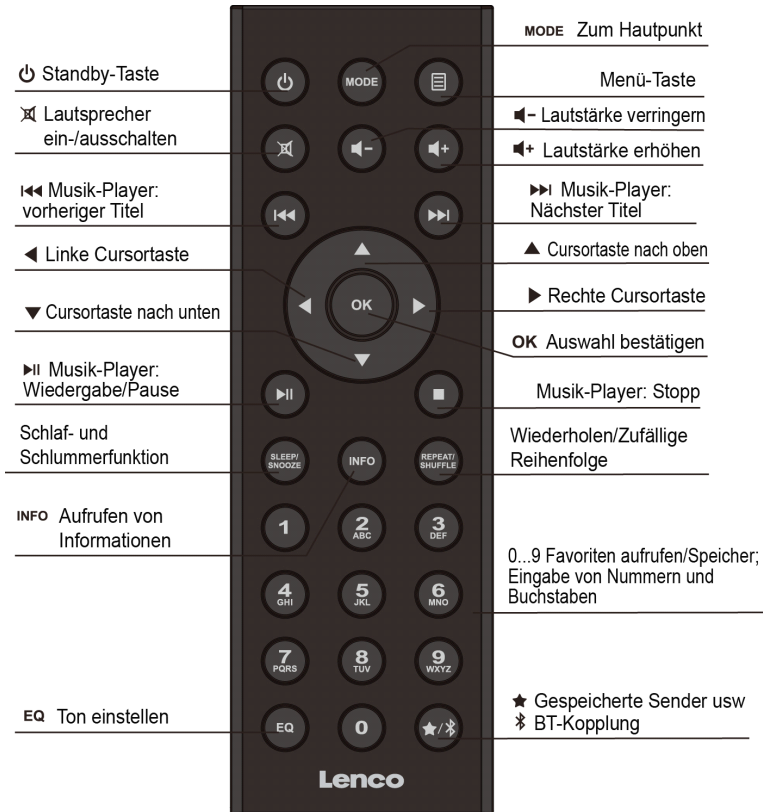

Warnungen

- Nehmen Sie niemals die Batterie ein, Verätzungen wären die Folge
- Die im Lieferumfang enthaltene Fernbedienung:
- Dieses Produkt enthält eine Knopfzellenbatterie. Wenn die Knopfzellenbatterie verschluckt wird, kann dies innerhalb von 2 Stunden zu schweren inneren Verätzungen und Tod führen.
 - Neue und gebrauchte Batterien von Kindern fernhalten.
 - Wenn das Batteriefach nicht sicher schließt, dieses Produkt nicht weiter verwenden und von Kindern fernhalten.
 - Wenn Sie vermuten, dass Batterien verschluckt oder eine Körperöffnung eingeführt wurden, suchen Sie umgehend ärztliche Hilfe.

4. Inbetriebnahme

Entfernen Sie jegliche Verpackung von dem Gerät. Bewahren Sie die Verpackung auf. Wenn Sie die Verpackung entsorgen, tun Sie dies bitte entsprechend der örtlichen Bestimmungen.

Die folgenden Komponenten sind enthalten:

- 2.1 WiFi-Internetradio mit Bluetooth und DAB+.
- Netzteil
- 3,5 mm Audio-Kabel
- Bedienungsanleitung
- Spotify-Flyer

Verbinden Sie den Netzadapter (enthalten) mit der DC IN-Buchse auf der Rückseite des Gerätes und mit der Steckdose.

Die Netzwerkkumgebung vorbereiten

- *Für drahtloses WiFi*

Stellen Sie sicher, dass Sie das drahtlose Netzwerk eingerichtet haben und über das WEP-, WPA- oder WPA2-Sicherheitspasswort verfügen, um die Verbindung zu aktivieren.

Sie können auch die WPS-Funktion (Funktion für die WiFi geschützte Einrichtung) für eine einfache Kopplung des Netzwerkgerätes mit dem Gerät verwenden. Überprüfen Sie, ob die Kontrollleuchten am Netzwerkgerät sich in einem betriebsfähigen Zustand befinden.

Schließen Sie das Gerät an der Stromversorgung an.

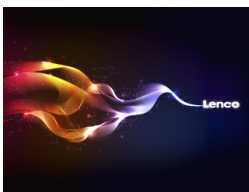





Wenn Sie das Gerät zum ersten Mal einschalten, wird umgehend das Assistenten-Einrichtungsmenü aufgerufen. Wählen Sie **YES (Ja)**, um mit der Einrichtung fortzufahren. Für Details des Einrichtungsassistenten lesen Sie Abschnitt 5.2.1. Wenn NO (Nein) ausgewählt wird, werden Sie gefragt, ob Sie

den Assistenten beim nächsten Mal ausführen möchten.

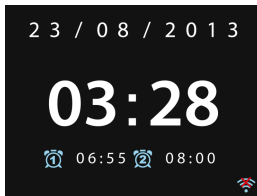
Nachdem Sie das Netzwerk erfolgreich eingerichtet haben, wird sich das Gerät automatisch mit dem Netzwerk verbinden, wenn es das nächste Mal eingeschaltet wird. Falls Sie das Netzwerk ändern möchten, gehen Sie zu **System Setting (Systemeinstellungen)**, um die entsprechende Verbindung zu konfigurieren. Für weitere Details siehe Abschnitt 5.2.1 und 5.2.3.

Drücken Sie am Gerät **STANDBY/MODE** oder drücken Sie auf der Fernbedienung , um den Betriebsmodus aufzurufen. Ein erneutes Drücken wechselt in den Bereitschaftsmodus. Die Uhrzeit, das Datum und jegliche aktiven Alarmer werden auf der Anzeige angezeigt.



Drücken Sie  /  auf der Fernbedienung oder drehen Sie den Lautstärkeregler am Gerät, um die Lautstärke anzupassen. Wenn Sie den Ton ausschalten möchten, drücken Sie . Ein erneutes Drücken schaltet den Ton wieder ein.

Musikfreigabe vom PC

- Um Musik auf Ihrem PC freizugeben, befolgen Sie die nachstehenden Schritte:
 - Verbinden Sie Ihren PC mit dem Netzwerk.
 - Vergewissern Sie sich, dass Ihr Gerät eingeschaltet und mit demselben Netzwerk verbunden ist.
 - Öffnen Sie die UPnP-Plattform **Windows Media Player** (Version 11 oder höher). Alternativ können auch andere Plattformen oder Server als Windows und der **Windows Media Connection**-Server verwendet werden.

Nachfolgend ein Beispiel für die Einrichtung mit Windows XP und Windows Media Player 11.



- Erlauben Sie die Medienfreigabe für das Gerät (Standardname: Lenco Concerto)

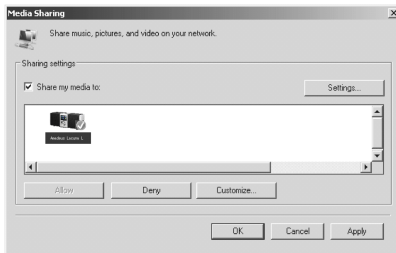

- Fügen Sie der Medienbibliothek die Audiodateien und -ordner hinzu, die Sie mit dem Gerät freigeben möchten.

5. Betrieb

5.1 Hauptmenü

Im Hauptmenü können Sie die folgenden Modi auswählen: Internetradio, Spotify Connect, Media Player, DAB, FM, Bluetooth, AUX IN, Schlaf und Alarm

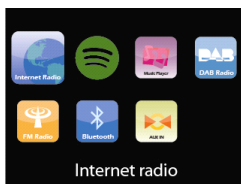

5.2 Systemeinstellungen

5.2.1 Einrichtungs-Assistent



- Zeit/Datum

Anzeigeformat

Wählen Sie das gewünschte Anzeigeformat als 12-Stunden oder 24-Stunden-Anzeige.

Automatische Aktualisierung

Die Uhrzeit und das Datum können manuell aktualisiert werden oder automatisch über DAB, FM oder Netzwerk. Eine automatische Aktualisierung ist in den DAB-, FM- oder Internetmodi möglich. Die Uhrzeit wird nur im entsprechenden Modus aktualisiert. Daher empfiehlt es sich einen Modus auszuwählen, den Sie regelmäßig verwenden.

DAB+ und FM nutzen über das Radio gesendete Zeitsignale. Das Netzwerk nutzt Zeitsignale, die von dem Internetradiportal gesendet werden, wenn sich das Gerät in einem mit dem Netzwerk verbundenen Modus befindet.

Nur für Netzwerk-Einstellung

Zeitzone, Sommerzeit

Richten Sie Ihre Zeitzone ein (Standard-Zeitzone GMT +1:00). Aktivieren Sie die Option „Sommerzeit“, wenn diese in Ihrem Land zutrifft.

Manuelle Aktualisierung

Wenn Sie „Keine Aktualisierung“ auswählen, fordert der Assistent Sie zur manuellen Einrichtung der Uhrzeit und des Datums auf. Das

Datum und die Uhrzeit werden im Format TT-MM-JJJJ und HH:MM angezeigt.

Die einstellbare Ziffer blinkt. Stellen Sie jede Ziffer mit der Navigationssteuerung an dem Gerät oder den Tasten Auf/Ab auf der Fernbedienung ein. Wenn die Ziffer eingestellt ist, drücken Sie den Regler am Gerät oder drücken Sie **OK** auf der Fernbedienung, um fortzufahren.

- Network (Netzwerk)

WLAN-Region

Wählen Sie die WLAN-Region, um die optimale WLAN-Konnektivität zu erreichen: In den meisten Teilen Europas.

Nach dem Netzwerk suchen

Das Gerät ist kompatibel mit allen herkömmlichen Netzwerk-Protokollen und Verschlüsselungsmethoden. Es sucht nach allen verfügbaren Netzwerken und listet sie auf.

Es gibt Hinweise für den Typ des Netzwerks – Wenn Ihr Netzwerk die WPS (WiFi geschützte Einrichtung)-Funktion unterstützt, wird **[WPS]** vor der SSID (dem Namen des Netzwerkgerätes) angezeigt. Wählen Sie das Netzwerk aus, mit dem Sie eine Verbindung herstellen möchten.

Für die drahtlose Verbindung wird im nächsten Schritt die Eingabe der Verschlüsselung benötigt.

Standard verschlüsseltes Netzwerk

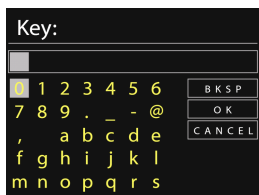

Um den Netzwerkschlüssel einzugeben, verwenden Sie die Navigationssteuerung an dem Gerät oder die Richtungstasten auf der

Fernbedienung, um den Cursor durch die Zeichen zu bewegen und drücken Sie zur Bestätigung **OK** . Durch die Auswahl der einzelnen Zeichen wird der Schlüssel am oberen Rand der Anzeige dargestellt.

Es stehen drei Optionen zur Verfügung indem die Navigationssteuerung an der Geräterückseite vor dem ersten Zeichen gedreht wird – (BKSP) OK und Abbrechen.

WPS-verschlüsseltes Netzwerk

Mit WPS verschlüsselte Netzwerke werden durch **WPS** am Anfang des Netzwerknamens identifiziert, wenn das Gerät nach der verfügbaren AP sucht. Verwenden Sie für die Verbindung eine der folgenden Methoden:

- Taste drücken

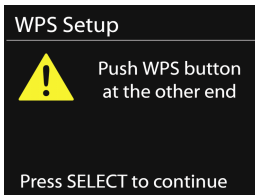

Das Gerät fordert Sie auf die Verbindungstaste am Router zu drücken. Es sucht dann nach dem WPS-Netzwerk und verbindet sich mit diesem.

- PIN

Das Gerät generiert eine 8-stellige Codenummer, die Sie in den drahtlosen Router, den Zugangspunkt oder in einen externen Registerführer eingeben.

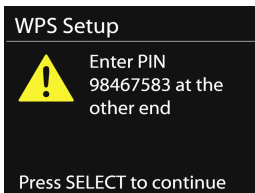

- WPS überspringen
Geben Sie den Schlüssel für ein Standard-verschlüsseltes Netzwerk ein.

Weitere Informationen zur Einrichtung eines mit WPS verschlüsselten Netzwerks finden Sie in den Anweisungen zu Ihrem WPS-Router.

- Fertigstellung

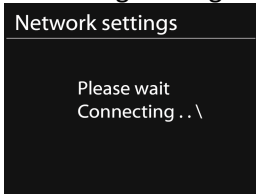

Das Gerät versucht sich mit dem ausgewählten Netzwerk zu verbinden.

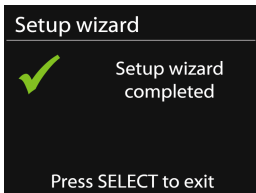

Wenn die Einrichtung erfolgreich war, wird „Setup wizard completed“ (Einrichtungsassistent abgeschlossen) auf dem Bildschirm angezeigt. Wenn die Verbindung fehlgeschlagen ist, kehrt das Gerät zu einem vorherigen Bildschirm zurück, damit Sie einen erneuten Verbindungsversuch ausführen können. Drücken Sie OK, um den Einrichtungsassistenten zu verlassen.

5.2.2 Equalizer

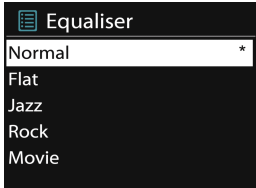

Erlaubt die Auswahl verschiedener Equalizer: Normal (Normal), Flat (Flach), Jazz (Jazz), Rock (Rock), Movie (Film), Classic (Klassik), Pop (Pop) und News (Nachrichten).

Sie können auch Ihre eigenen Equalizer mit individuellen Bass-, Höhen- und Lautstärkeinstellungen erstellen.

Um schnell zu dem Equalizer-Menü zu gelangen, drücken Sie auf der Fernbedienung EQ .

5.2.3 Network (Netzwerk)

- **Netzwerk-Assistent**

Rufen Sie den Assistenten auf, um nach der AP SSID zu suchen und geben dann den WEP/WPA-Schlüssel ein oder wählen Sie Taste drücken/PIN/Überspringen, um sich mit dem Drahtlosnetzwerk zu verbinden.

- **PBC WLAN-Einrichtung**

Tastendruck-Konfiguration zur Verbindung des AP das WPS (WiFi geschützte Einrichtung) unterstützt.

- **Einstellungen anzeigen**

Anzeige der Informationen des aktuell verbundenen Netzwerks: Aktive Verbindung, MAC-Adresse, WLAN-Region, DHCP, SSID, IP-Adresse, Subnetzmaske, Gateway-Adresse, primärer DNS und sekundärer DNS.

- **WLAN-Region**

Wählen Sie die WLAN-Region, um die optimale WLAN-Konnektivität zu erreichen: Kanada, Spanien, Frankreich, Japan, Singapur, Australien und Südkorea.

- **Manuelle Einstellungen**

Wählen Sie eine Netzwerkverbindung und aktivieren oder deaktivieren Sie DHCP (Dynamic Host Configuration Protocol/Dynamisches Host-Konfigurationsprotokoll).

- **Netzwerkprofil**

Das Gerät verfügt über eine Erinnerungsfunktion, um sich die letzten vier Drahtlosnetzwerke zu merken, mit denen es verbunden war. Das Gerät wird sich automatisch mit einem dieser Netzwerke verbinden, das gefunden wurde und verfügbar ist.

Die Liste der registrierten Netzwerke wird angezeigt. Sie können unerwünschte Netzwerke löschen, indem Sie Drehen und OK drücken und dann zur Bestätigung ZES (JA) auswählen.

- **Beibehalten der Netzwerkverbindung**



Wenn Sie auswählen mit dem Netzwerk verbunden zu bleiben, wird das WiFi nicht getrennt, selbst wenn sich das Gerät in dem Bereitschaftsmodus befindet. Andernfalls steht die Verbindung nur zur Verfügung, wenn das Gerät eingeschaltet ist. Diese Option ermöglicht, dass das Gerät für DLNA-Streaming in jeder Betriebsart bereit ist. Details zum DLNA-Streaming finden Sie in Abschnitt 5.6.

5.2.4 Uhrzeit/Datum

Stellen Sie die Zeit manuell ein oder aktualisieren Sie das Zeitformat, die Zeitzone und die Sommerzeit automatisch.

5.2.5 Sprache

Englisch ist als Standardsprache eingestellt. Sie können Ihre eigene gewünschte Sprache auswählen.

- 5.2.6 **Factory reset (Zurücksetzen auf Werkseinstellungen)**
Ein Zurücksetzen auf die Werkseinstellungen stellt alle Einstellungen zurück auf die Standardeinstellungen. Alle Senderspeicher, die Zeit, das Datum und die Netzwerkkonfiguration gehen verloren. Die aktuelle Softwareversion des Gerätes kann gespeichert werden, wenn sie mit dem internen Radiportal registriert wird. Es werden ebenfalls alle Favoriten im Internetradio gespeichert. Es sei denn Sie registrieren Ihr Radio erneut mit einem anderen Konto auf der Internetseite des Portals.
- 5.2.7 **Software Update (Softwareupdate)**
Software-Aktualisierung zum Beheben von Fehlern bzw. zusätzliche Funktionen werden zur Verfügung stehen. Das Gerät ist standardmäßig eingestellt, in regelmäßigen Abständen nach verfügbaren Aktualisierungen zu suchen. Sie können die Verfügbarkeit der Aktualisierungen auch manuell prüfen. Wenn eine neuere Software verfügbar ist, werden Sie darüber informiert. Dann können Sie entscheiden, ob Sie die neue Software herunterladen und installieren möchten. Nach einer Software-Aktualisierung werden alle Benutzereinstellungen beibehalten.
- HINWEIS:** Stellen Sie vor Beginn einer Software-Aktualisierung sicher, dass das Gerät an einem stabilen Netzanschluss angeschlossen ist. Wenn das Gerät während einer Aktualisierung von der Stromversorgung getrennt wird, kann es dauerhaft beschädigt werden.
- 5.2.8 **Info (Information)**
Anzeige der Firmware-Version und der Radio-ID.
- 5.2.9 **Backlight (Hintergrundbeleuchtung)**
Hiermit können Sie die Hintergrundbeleuchtung auf die Stufen Hoch, Mittel oder Niedrig im eingeschalteten Modus ändern. Die Zeitabschaltung kann eingestellt werden, wodurch dem Radio ermöglicht wird, zu der Hintergrundbeleuchtungsstufe für den Bereitschaftsmodus zu wechseln, wenn es nicht verwendet wird.

5.3 Internetradio

Das Gerät kann über eine Breitband-Internetverbindung Tausende auf Radiostationen und Podcasts aus der ganzen Welt eingestellt werden.

Wenn Sie das Internetradio auswählen, greift das Gerät direkt auf das Internetradiportal „Frontier Silicon“ (das von dem V-Tuner unterstützt wird) zu und erhält eine Liste der Sender. Dieses Portal ermöglicht ebenfalls, die Liste Ihrer Liebblingssender zu personalisieren.

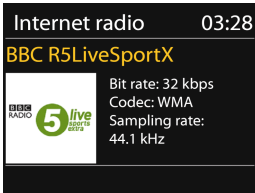

Wenn Sie einen Internetradiosender hören, können Sie die Taste „Back“ am Gerät/der Fernbedienung drücken, um schnell zum zuletzt besuchten Zweig der Menüstruktur zurückzukehren. Sie können ebenfalls am Gerät „MENU/INFO“ oder auf der Fernbedienung „MENU“ drücken, um zum ersten Menü des Internetradiomodus zu gehen.

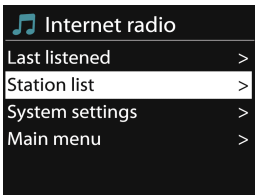

5.3.1 Zuletzt gehört

Wenn der Internetradiomodus beginnt, wird der zuletzt gehörte Sender ausgewählt. Um einen anderen, kürzlich gehörten Sender auszuwählen, gehen Sie in dieses Menü, um den aufgeführten Sender auszuwählen. Die aktuellsten Sender werden oben in der Liste angezeigt.

5.3.2 Senderliste

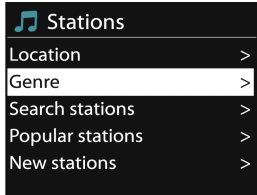

Durchsuchen Sie Internetsendungen die in verschiedene Kategorien (Standort, Genre, Populär und Neu) unterteilt sind. Sie können Sender auch nach Stichworten suchen.

5.3.3 Favoriten

Die Favoriten sind im Internetradioportal gespeichert und stehen für alle Internetradios zur Verfügung, die unter dem gleichen Konto registriert sind. Bevor die Favoriten verwendet werden können, muss das Radio mit dem Internetradioportal registriert werden.

Um Ihr Gerät zu registrieren, wählen Sie Station list (Senderliste) > Help (Hilfe) > Get access code (Zugangscode erhalten), um den eindeutigen Portal-Zugangscode für Ihr Radio zu erhalten. (Verwechseln Sie nicht den Zugangscode für das Portal mit der Radio-ID aus den Systemeinstellungen).

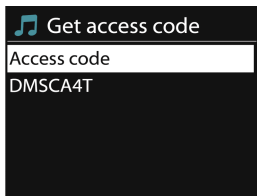

Besuchen Sie die Webseite des Portals unter www.wifiradio-frontier.com

Wenn dies Ihr erster Besuch des Portals ist, registrieren Sie sich für ein neues Konto, indem Sie die folgenden Informationen eingeben:

- Zugangscode,
- Ihre E-Mail-Adresse,
- Kennwort,

- Radiomodell.

Wenn Sie bereits über ein Konto verfügen und ein zusätzliches Radio hinzufügen möchten, melden Sie sich an Ihrem Konto an und wählen „My preferences“ (Meine Einstellungen) > „Add another Wi-Fi radio“ (Weiteres WLAN-Radio hinzufügen) aus.

Sobald Ihr Radio mit dem Portal registriert ist, können Sie die Internetradio-Favoriten verwenden und neue Sender hinzufügen.



Um einen wiedergegebenen Sender als Favorit zu speichern, drücken und halten Sie **OK** bis die Anzeige „Favorite added“ (Favorit hinzugefügt) angezeigt. Der Sender wird in der Standard-Favoritenliste „Sender“ angezeigt.





5.3.4 Meine hinzugefügten Sender

Auch wenn das Internetradioportal Tausende von Sendern enthält, möchten Sie eventuell nicht aufgeführte Sender hören. Über das Portal können Sie Ihren eigenen Sender hinzufügen.

5.3.5 Senderspeicher

Die Senderspeicher werden im Radio gespeichert und auf sie kann nicht von anderen Radios zugegriffen werden.

Um einen Internetradiosender zu speichern, halten Sie am Gerät PRESET gedrückt oder /  auf der Fernbedienung, bis auf der Anzeige der Bildschirm „Senderspeicher speichern“ erscheint. Wählen Sie einen der 10 Senderspeicher, um den aktuell wiedergegebenen Sender durch längeres drücken von OK zu speichern.

Um einen Senderspeicher auszuwählen, an dem Gerät PRESET oder /  auf der Fernbedienung drücken und dann einen der aufgelisteten Senderspeicher auswählen. Wenn ein Senderspeicher wiedergegeben wird, wird am unteren Rand der Anzeige  n ( 1,  2 etc.) angezeigt.

Sie können bis zu 10 Favoritensender im Speicher speichern. Dies

ermöglicht Ihnen, auf die Favoritensender 0-9 schnell und einfach zuzugreifen, indem Sie die Zifferntasten auf der Fernbedienung verwenden.

5.3.6 Informationen zur aktuellen Wiedergabe

Während ein Stream abgespielt wird, zeigt die Seite den Namen und die Beschreibung des Streams an. Um weitere Informationen anzuzeigen, drücken Sie am Gerät MENU/INFO oder auf der Fernbedienung INFO.

Nach jedem Drücken von INFO werden andere Informationen angezeigt: Name/Beschreibung, Genre/Standort, Zuverlässigkeit, Codec/Abtastrate, Wiedergabe-Buffer und aktuelles Datum.

5.4 Spotify Connect

Dieses Gerät mit Spotify Connect verwenden

Ein besserer Weg, um Zuhause zu hören

Mit Spotify Connect können Sie Spotify zuhause über Ihre Lautsprecher oder den Fernseher wiedergeben, indem die Spotify App als Fernbedienung verwendet wird.

Sie benötigen Spotify Premium um eine Verbindung zu verwenden, Näheres hierzu finden Sie umseitig.

Schritt 1. Fügen Sie Ihr neues Gerät dem selben WiFi-Netzwerk hinzu, in dem sich Ihr Telefon, Tablet oder PC befindet (siehe Produkt-Bedienungsanleitung für Details).

Schritt 2. Öffnen Sie die „Spotify“-App auf Ihrem Telefon, Tablet oder PC und geben Sie ein Lied wieder.

Schritt 3. Wenn Sie die App auf einem Telefon verwenden - tippen Sie auf das Liedbild unten links auf dem Bildschirm. Für Tablet und PC weiter mit Schritt 4.

Schritt 4. Tippen Sie auf das „Connect“-Symbol 

Schritt 5. Wählen Sie Ihr Gerät aus der Liste aus. Wenn Sie es nicht sehen können, prüfen Sie, ob es sich im selben WiFi-Netzwerk wie Ihr Telefon, Tablet oder Ihr PC befindet.

Alles erledigt! Viel Spaß beim Hören.

Lizenzierung



Die Spotify Software unterliegt Lizenzen von Drittanbietern, die hier gefunden werden können:



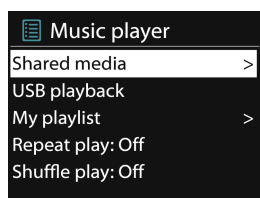

www.spotify.com/connect/third-party-licenses.

5.5 Musik-Player

Der Musik-Player-Modus gibt Audiodateien im MP3-, WMA-, WAV- oder AAC-Format von einem Computer im lokalen Netzwerk wieder.



Während der Musikwiedergabe können Sie **BACK** am Gerät oder  auf der Fernbedienung drücken. Um zurück zum zuletzt besuchten Zweig der Menüstruktur zurückzukehren, können Sie **MENU/INFO** am Gerät gedrückt halten oder  auf der Fernbedienung drücken.

Sie können  oder  auf der Fernbedienung verwenden, um den nächsten oder vorherigen Titel wiederzugeben oder diese gedrückt halten, um schnell vor- oder zurückzuspulen (x1, x2, x4). Drücken Sie  auf der Fernbedienung zur Wiedergabe oder für Pause. Drücken Sie  auf der Fernbedienung, um die Wiedergabe anzuhalten und zur Musikliste zurückzukehren.

Hinweis:

Die folgende Tabelle führt die maximal unterstützten Bitraten für die verschiedenen Audioformate, die von dem Gerät unterstützt werden.

Code	Unterstützt	Min.	Max.
WAV	1,536 mbit/s	48 mbit/s	1,536 mbit/s
FLAC v1.2.1	24 bit 48 KHz	24 bit 48 KHz	24 bit 48 KHz
AAC	320 mbit/s	8 mbit/s	576 mbit/s
MP3	320 mbit/s	8 mbit/s	320 mbit/s
WMA	320 mbit/s	4 mbit/s	384 mbit/s

5.5.1 Freigegebene Medien

Wenn Sie freigegebene Medien eingerichtet haben, wird ein Eintrag wie folgt angezeigt *<computer name (Computername)>*: *<Shared media name (Name der freigegebenen Medien)>*. Haben Sie auf mehr als einem Computer Daten freigegeben, werden deren Namen aufgelistet. Wählen Sie die freigegebenen Medien zur Wiedergabe.

Die Menüs werden nun von dem freigegebenen Medienserver generiert.

Das erste Menü zeigt eine Liste der Medientypen, z. B. Musik, Videos, Bilder und Wiedergabelisten. Das Gerät kann nur Musik und Wiedergabelisten wiedergeben.

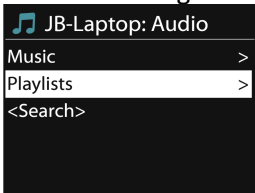

Es steht eine Suchfunktion zur Verfügung, um Titel auf ähnliche Weise zu suchen, wie mit der Internetradiosuche.

Für Musik gibt es zahlreiche Möglichkeiten zur Auswahl von Titeln, einschließlich Genre, Interpret, Album, Komponist und Bewertung.

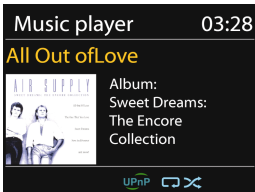

Drücken Sie zur Wiedergabe des gewünschten Titels OK. Ein kurzer Druck gibt den Titel sofort wieder.

5.5.2 USB-Wiedergabe

Von diesem Punkt an, werden die Menüs von den Ordnern des USB-Gerätes erzeugt. Sie können die Ordner mit dem Navigationsregler und der Zurück-Taste oder den Richtungstasten auf der Fernbedienung durchsuchen. Auf der Anzeige erscheinen der Ordnername und die Dateinamen (nicht unbedingt die Titelnamen). Sobald Sie einen Titel für die Wiedergabe gefunden haben, drücken Sie den Navigationsregler am Gerät oder drücken Sie OK auf der Fernbedienung.

Hinweis: Der USB-Anschluss unterstützt nicht das Aufladen von Geräten.

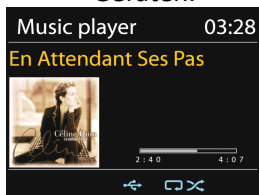

5.5.3 Wiederholen/Zufällige Reihenfolge

Ermöglicht die wiederholte Wiedergabe eines Titels oder die Wiedergabe von Titeln in zufälliger Reihenfolge. Als Tastenkürzel drücken Sie auf der Fernbedienung REPEAT/SHUFFLE.

5.5.4 Informationen zur aktuellen Wiedergabe

Während ein Titel abgespielt wird, zeigt die Seite den Namen und die Beschreibung des Titels an (UPnP). Es gibt auch eine Statusanzeige mit Zahlen für die bereits wiedergegebene Zeit und die Gesamtlänge des Titels. Am unteren Rand der Seite zeigt ein Symbol, je nach Quelle, UPnP an. Um weitere Informationen anzuzeigen, drücken Sie am Gerät **MENU/INFO** oder **INFO** auf der Fernbedienung.

Jedes Mal, wenn Sie **INFO** drücken wird die nächste Gruppe von Informationen angezeigt:

UPnP: Titel/Interpret/Fortschrittsanzeige/Titelzeiten, Album, Codec/Abtastrate, Wiedergabe-Puffer und aktuelles Datum.

5.6 DMR (DLNA-Streaming)

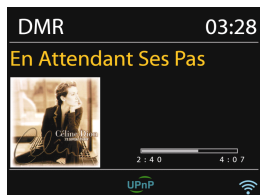

Freigegebene Musik nach Abschnitt 5.5.1 ist eine Möglichkeit, Musik zu streamen, indem Sie nach der Musikliste suchen und die Wiedergabe über das Gerät steuern. Dieses Thema stellt eine andere Möglichkeit für, um Musik zu streamen, die nicht erfordert, dass die Wiedergabe auf dem Gerät gesteuert wird.

Sie können Musikdateien von einem PC oder Android Handy oder Tablet freigeben und Ihren PC, Ihr Android Handy, Tablet oder /iPhone/iPad für die Steuerung der Musikwiedergabe auf dem Gerät verwenden. Dies wird DLNA-Streaming genannt.

5.6.1 Steuerung über PC

Die PC Systemanforderungen für DLNA sind **Windows 7** und **Windows Media Player 12**. Die Einstellungen sind nachstehend beschrieben:

Geben Sie zuerst die Medien auf Ihrem PC für das Gerät frei.
Control Panel (Systemsteuerung) > Network and Internet (Netzwerk und Internet) > Network and Sharing Center (Netzwerk und Freigabecenter) > Change advanced sharing settings (Erweiterte Freigabeeinstellungen ändern) > Media streaming options (Medienstreamingoptionen)



Starten Sie den **Windows Media Player** und aktivieren Sie **Allow remote control of my Player (Die Remotekontrolle des Players erlauben)**.

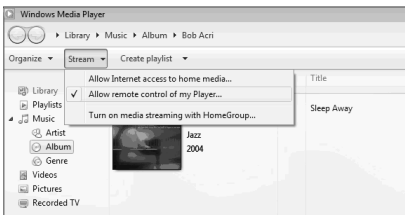

Wählen Sie aus der Bibliothek eine beliebige Musik aus und wählen Sie Wiedergabe über „**Lenco Concerto**“

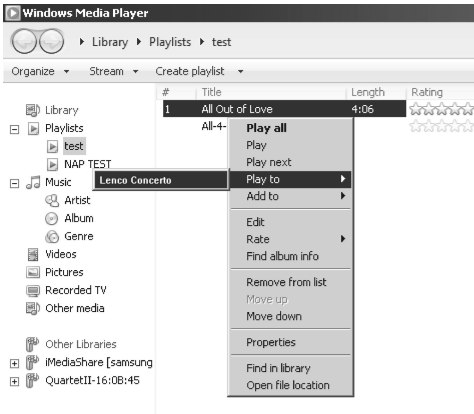

Ein Fenster der Musikwiedergabe wird für das Streaming geöffnet.

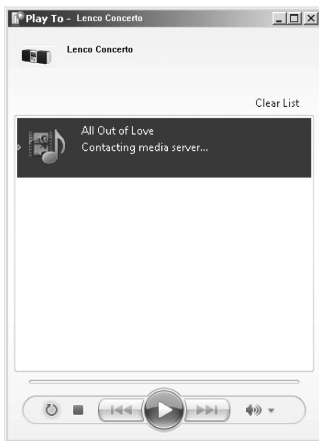

5.6.2 Steuerung über Smartphone/Tablet

Sie können (mit Stichwort: *DLNA*) nach kostenlosen oder gewerblichen DLNA-Apps bei **Google Play** oder im **Apple Store** suchen und diese installieren, wenn Sie ein Android Handy oder Tablet oder ein iPhone/iPad verwenden.

Es wird empfohlen **BubbleUPnp** oder **Twonky Beam** auf einem Android Handy oder Tablet zu verwenden. Oder nutzen Sie **Twonky Beam** für iPhone/iPad.

Folgende Vorgehensweise ist für das Abspielen gemeinsam genutzter Musik mittels APP nötig:

1. Wählen Sie das Gerät als Player.
2. Wählen Sie einen Musikserver und danach die wiederzugebende Musik aus.

Wählen Sie den Player

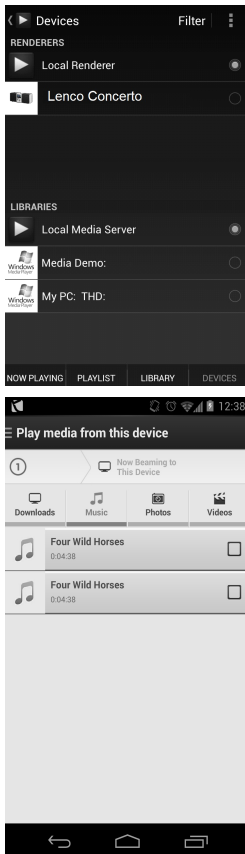

Wählen Sie den Server

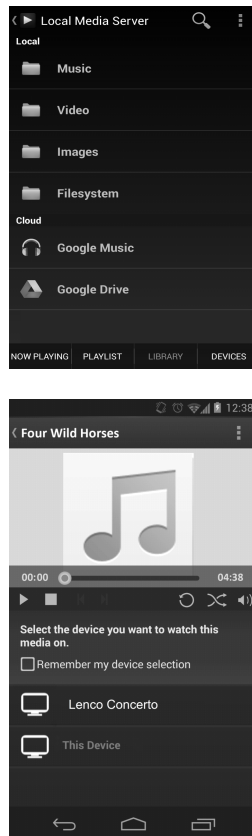

(BubbleUPnp)

(TwonkyBeam)

HINWEIS: Möglicherweise unterstützen nicht alle APPs das Musikstreaming vom iPhone/iPod, jedoch kann das iPhone/iPod zur Kontrolle des Musikstreamings von anderen Servern genutzt werden.

Einige Apps erlauben die Musikwiedergabe an mehrere Player gleichzeitig. Einige Apps können eine Wiedergabeliste erstellen, wenn Sie mehrere Songs auswählen.

Wenn Sie weitere Details erhalten möchten, wenden Sie sich bitte an die Anweisungen der Software oder der Apps, die Sie für das DLNA-Streaming verwenden.

5.7 DAB

Der DAB-Modus empfängt DAB/DAB+ Digitalradio und zeigt Informationen über den Sender, den Stream und den abgespielten Titel.

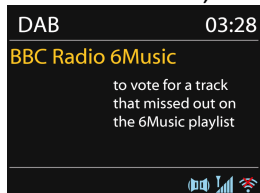

5.7.1 Sendersuche

Wenn Sie den DAB-Radiomodus zum ersten Mal auswählen, oder wenn die Liste der Sender leer ist, führt das Gerät automatisch einen vollständigen Senderscan aus. Sie können aus einem der folgenden Gründe zur Aktualisierung der Senderliste einen Scan manuell ausführen:

- Verfügbare Sender können sich gelegentlich ändern.
- Eine leere oder unvollständige Liste der verfügbaren Sender kann das Ergebnis eines schlechten Empfangs während des Scans sein.
- Um nur die Sender in der Liste zu speichern, die ein starkes Signal haben.

Um einen manuellen Scan zu starten, wählen Sie Vollständigen Scan aus. Um nur Sender mit guter Signalstärke zu suchen, wählen Sie Lokaler Scan aus.

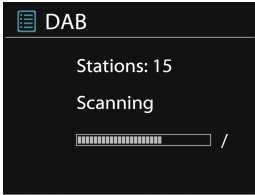







Wenn die Sendersuche abgeschlossen ist, zeigt das Radio eine Liste von verfügbaren Sendern an.

Um einen aufgeführten, jedoch nicht verfügbaren Sender zu entfernen, wählen Sie „Ungültige bereinigen“.

Drehen Sie die Navigationssteuerung am Gerät, um eine Liste der Sender anzuzeigen und bestätigen Sie mit OK. Auf dem Bildschirm werden Informationen über den gewählten Sender, Titel oder als Broadcast angezeigt.

5.7.2 Senderspeicher

Um einen DAB+ Senderspeicher zu speichern, halten Sie am Gerät PRESET gedrückt oder /  auf der Fernbedienung, bis auf der Anzeige der Bildschirm „Senderspeicher speichern“ erscheint, indem die Taste OK für längere Zeit gedrückt wird. Wählen Sie einen der 10 Speicherplätze, um den aktuellen Sender zu speichern.

Um einen Senderspeicher auszuwählen, an dem Gerät PRESET oder /  auf der Fernbedienung drücken und dann einen der aufgelisteten Senderspeicher auswählen. Wenn ein Senderspeicher wiedergegeben wird, wird am unteren Rand der Anzeige  n ( 1,  2 etc.) angezeigt.

Sie können bis zu 10 Favoritensender im Speicher speichern. Dies ermöglicht Ihnen, auf die Favoritensender 0-9 schnell und einfach zuzugreifen, indem Sie die Zifferntasten auf der Fernbedienung verwenden.

5.7.3 Informationen zur aktuellen Wiedergabe

Während der Stream abgespielt wird, zeigt die Seite seinen Namen und DLS (Dynamic Label Segment/Dynamisches Etikettensegment) Informationen, die von dem Sender ausgestrahlt werden, und bietet Echtzeit Informationen wie Programmname, Titel und Kontaktdaten. Stereo-Sendungen werden mit einem Symbol oben und unten auf dem Bildschirm angezeigt. Um weitere Informationen anzuzeigen, drücken Sie am Gerät **MENU/INFO** oder **INFO** auf der Fernbedienung.

Jedes Mal, wenn Sie **INFO** drücken, wird eine andere Gruppe von Informationen angezeigt: DLS-Text, Programmart, Ensemble Name/Frequenz, Signalstärke/Fehlerrate, Bitrate/Codec/Kanäle und aktuelles Datum.

5.7.4 Einstellungen

- Komprimierung des Dynamikbereichs (Dynamic range compression/DRC)
Ermöglicht das Komprimieren des Audio-Dynamikbereichs (aus/niedrig/hoch), wenn Sie Musik mit einem hohen Dynamikbereich in einer lauten Umgebung hören.
- Senderreihenfolge
Ermöglicht Ihnen die Auflistung der Reihenfolge der DAB-Senderliste alphanumerisch, nach Ensemble oder nach Gültigkeit zu ändern.
Die Ensembleliste gruppiert Sender, die auf dem gleichen Ensemble ausgestrahlt werden. Zuerst gültige Listen und gültige Sender, dann alphanumerisch und dann Off-Air-Sender.



5.8 FM

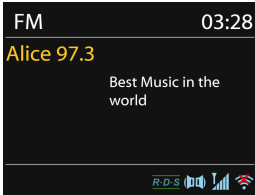



Der FM-Radiomodus empfängt analoges Radio von dem FM-Band und zeigt RDS (Radio Datensystem) Informationen über den Sender und den Broadcast-Ort.



Um nach einem Sender zu suchen, drücken Sie **OK**. Wenn das Gerät das FM-Band scannt, beginnt die Frequenzanzeige und sucht in aufsteigender Folge. Alternativ können Sie auch durch gedrückt halten der Tasten TUNING- oder TUNING+ am Gerät eine Suche nach oben oder unten durchführen.

5.8.1 Speicherplätze

Um einen FM Senderspeicher zu speichern, halten Sie am Gerät PRESET gedrückt oder   auf der Fernbedienung, bis auf der Anzeige der Bildschirm „Senderspeicher speichern“ erscheint, indem die Taste OK für längere Zeit gedrückt wird. Wählen Sie einen der 10 Speicherplätze, um den aktuellen Sender zu speichern.

Um einen Senderspeicher auszuwählen, an dem Gerät PRESET oder   auf der Fernbedienung drücken und dann einen der aufgelisteten Senderspeicher auswählen. Wenn ein Senderspeicher wiedergegeben wird, wird am unteren Rand der Anzeige  *n* ( 1,  2 etc.) angezeigt.

Sie können bis zu 10 Favoritensender im Speicher speichern. Dies ermöglicht Ihnen, auf die Favoritensender 0-9 schnell und einfach zuzugreifen, indem Sie die Zifferntasten auf der Fernbedienung verwenden.

5.8.2 Informationen zur aktuellen Wiedergabe

Während der Stream abgespielt wird, zeigt der Bildschirm seine Frequenz, oder sofern RDS-Informationen vorhanden sind, den Sendernamen und weitere RDS-Informationen wie Programmname, Titel und Kontaktinformationen an. Stereo-Sendungen werden mit einem Symbol an der Seitenoberkante angezeigt. Um weitere Informationen über eine Sendung anzuzeigen, drücken Sie am Gerät

MENU/INFO oder **INFO** auf der Fernbedienung.

Bei jedem Druck von **INFO** wird eine andere Gruppe an Informationen angezeigt: RDS-Text, weiterer RDS-Text (Sender/Programmtyp), Frequenz und aktuelles Datum.

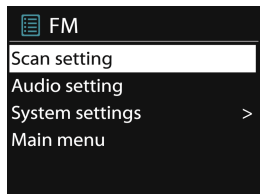

5.8.3 Einstellungen



- **Scan-Einstellungen**
Der FM-Scan hält standardmäßig bei jedem verfügbaren Sender an. Dies kann ein schlechtes Signal-Rausch-Verhältnis (Rauschen) von schwachen Sendern bedeuten. Um die Scan-Einstellungen dahingehend zu ändern, dass nur bei Stationen mit guter Signalstärke angehalten wird, wählen Sie „YES“ (JA) nach der Auswahl von „Strong stations only“ (Nur starke Sender).
- **Audio Einstellungen**
Alle Stereosender werden in Sendern reproduziert, was zu einem schwachen Signal-Rausch-Verhältnis (Rauschen) führen kann. Um schwache Stationen in Mono wiederzugeben, wählen Sie FM schwacher Empfang: Nur Mono hören und dann YES (Ja).

5.9 Bluetooth

Wenn Sie in den Bluetooth-Modus gehen, befindet es sich unter Kopplung (das BT-Symbol am unteren Rand blinkt). Sie können Ihr Smartphone/Tablet oder Bluetooth-Geräte zum Koppeln aktivieren. Der Name der Bluetooth-Kopplung ist „Lenco Concerto“. Sie können die Musikwiedergabe

auf Ihrem BT-Gerät steuern. Es wird mit Wiedergabe/Pause, Nächster Titel/Vorheriger Titel auf der Fernbedienung unterstützt. Halten Sie / gedrückt, um die BT-Kopplung freizugeben.



5.10 AUX IN

Im AUX IN-Modus kann Audio über eine externe Quelle wie z.B. einem MP3-Player wiedergegeben werden.

Zur Wiedergabe einer Audiodatei im Aux-In-Modus, führen Sie bitte die nachfolgenden Schritte aus:

- Minimieren Sie die Lautstärke sowohl an dem Gerät und, sofern einstellbar, dem Audio-Quellgerät.
- Verbinden Sie die externe Audioquelle mit der 3,5 mm Audio-Eingangsbuchse auf der Rückseite des Gerätes.
- Drücken Sie MODE oder wählen Sie AUX IN im Hauptmenü.
- Stellen Sie die Lautstärke des Gerätes (und wenn nötig der Audioquelle) auf den gewünschten Pegel ein.

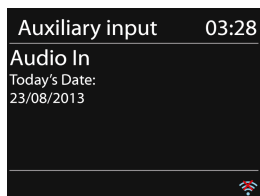

5.11 Sleep (Abschaltautomatik)

Um den Timer der Abschaltautomatik einzustellen, wählen sie im Hauptmenü „Sleep“ oder drücken SLEEP auf der Fernbedienung. Wählen Sie eine Abschaltautomatikzeit von Sleep OFF (Abschaltautomatik AUS), 15 MINS (15 MIN), 30 MIN (30 MIN), 45 MINS (45 MIN) oder 60 MINS (60 MIN).

Nach der Auswahl der gewünschten Abschaltautomatikzeit kehrt das System zurück in das Hauptmenü. Um zurück Wiedergabebildschirm zurückzukehren, halten Sie **MENU/INFO** am Gerät oder  auf der Fernbedienung gedrückt.

5.12 Alarm

Es stehen zwei Weckalarne zur Verfügung - Schlummerfunktion und Abschaltautomatik, die das System nach einer bestimmten Zeit abschalten können. Jeder Alarm kann für einen bestimmten Modus eingerichtet werden.

Wählen Sie im Hauptmenü Alarms (Alarme) oder drücken Sie auf der Fernbedienung Alarm zur Einrichtung oder zum Ändern eines Alarms.

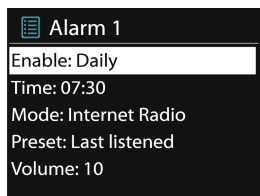

Wählen Sie die Alarm-Nummer (1 oder 2), dann konfigurieren Sie die folgenden Parameter:

- Enable (Aktivieren): an/aus,
- Frequency (Frequenz): Täglich, Einmal, Wochenenden oder Wochentags
- Time (Zeit):
- Mode (Modus): Summer, Internetradio, DAB, FM oder Spotify (Wenn der Weckalarm auf Spotify eingerichtet ist, wird er durch den Summer aktiviert und Sie müssen dann die Wiedergabetaste drücken, um die Spotify Connect-App wiederzugeben.)
- PRESET (Senderspeicher): Zuletzt gehört 1-10
- Volume (Lautstärke): 0-20

Um die neuen Einstellungen zu aktivieren, blättern Sie nach unten und wählen Sie „Speichern“.

Die aktiven Alarmer werden auf dem Bildschirm mit einem Symbol unten links angezeigt.

Wenn der Alarm ertönt, drücken Sie Menu/Info; Tuning +/-, back und OK Taste auf dem Gerät oder drücken Sie Mode, Auf/Ab-Cursor; OK, Sleep/Snooze, Nummer 1-0 Taste auf der Fernbedienung, um den Alarm vorübergehend für eine bestimmte Zeit auszuschalten. Das Schlummer-Symbol blinkt, um anzuzeigen, dass die Schlummerfunktion an ist.

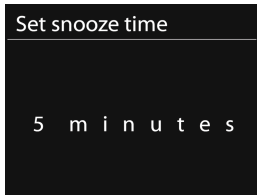

5.13 Zusätzliche Funktionen

5.13.1 Audio-Ausgangsbuchse

Ermöglicht den Anschluss eines Audiokabels von dem Gerät zu einem HiFi-Lautsprechersystem für verbesserte Klangqualität.

5.13.2 Kopfhörer-Buchse

Ermöglicht den Anschluss eines Audiokabels von dem Gerät zu einem Kopfhörer.

5.13.3 SPDIF-Ausgangsbuchse

Ermöglicht den Anschluss eines optischen Audiokabels von dem Gerät zu einem HiFi-Lautsprechersystem für verbesserte Klangqualität.

6. Fehlerdiagnose

Fehler	Abhilfe
Das Gerät schaltet nicht ein.	Überprüfen Sie, ob das Netzteil ordnungsgemäß verbunden ist.
Kein Ton.	<ol style="list-style-type: none">1. Schalten Sie den Ton ein, wenn er stumm geschaltet wurde2. Erhöhen Sie die Lautstärke.3. Trennen Sie alle angeschlossenen Kopfhörer oder Lautsprecher von den Anschlussbuchsen.
Es kann keine Netzwerkverbindung aufgebaut werden.	<ol style="list-style-type: none">1. Überprüfen Sie die W-LAN-Funktion.2. Versuchen Sie in dem Gerät eine feste IP-Adresse einzustellen.3. Aktivieren Sie die DHCP-Funktion Ihres Routers und verbinden Sie das Gerät erneut.4. Überprüfen Sie, ob in Ihrem Netzwerk die Firewall aktiviert ist – Stellen Sie das betreffende Programm so ein, dass ein Zugriff möglich ist.5. Starten Sie den Router neu
WiFi-Verbindung kann nicht aufgebaut werden.	<ol style="list-style-type: none">1. Überprüfen Sie die Verfügbarkeit von WLAN-Netzwerken auf dem Router.2. Positionieren Sie das Gerät näher am Router.3. Achten Sie darauf, dass das Passwort korrekt ist.
Keine Stationen gefunden.	<ol style="list-style-type: none">1. Überprüfen Sie sowohl das Netzwerk als auch den AP und die Firewall.2. Vielleicht ist die Station gerade nicht auf Sendung. Versuchen Sie es später noch einmal oder wählen Sie eine andere Station.3. Der Link zur Station hat sich geändert oder die Station hat die Sendung eingestellt – fragen Sie den Provider für nähere Informationen.

	4. Die Verknüpfung mit den manuell hinzugefügten Sendern ist falsch. Stellen Sie sicher, dass die Verknüpfung korrekt ist und geben Sie sie erneut ein.
Rauschen im FM-Mode	<ol style="list-style-type: none"> 1. Prüfen/Bewegen Sie die Antenne. 2. Ändern Sie den Standort des Radios.
Keine Sender verfügbar/Störungen/Unterbrechungen im DAB-Modus.	<ol style="list-style-type: none"> 1. Ändern Sie den Standort des Radios. 2. Suchen Sie nur nach lokalen Sendern (hohe Signalstärke). 3. Überprüfen Sie die lokale DAB-Reichweite.
Alarm löst nicht aus.	<ol style="list-style-type: none"> 1. Aktivieren Sie den Alarm. 2. Dies kann durch die Lautstärkeeinstellung verursacht werden. Bitte ziehen Sie die Lösungen von „Kein Ton“ zu Rate. 3. Dies kann durch einen Netzwerk-Verbindungsfehler verursacht werden, wenn die Alarmquelle auf „Radiosender“ eingestellt wurde. Ändern Sie die Alarmquelle oder konfigurieren Sie Ihre Netzwerkverbindung neu.
Das Gerät kann von der Spotify App nicht ausgewählt werden	<ol style="list-style-type: none"> 1. Stellen Sie sicher, dass sich das Gerät im gleichen Drahtlosnetzwerk befindet wie Ihr Smartphone oder Tablet. 2. Sie benötigen ein Spotify Premium-Konto, um Spotify Connect verwenden zu können.
Musik wird weiterhin von dem Gerät wiedergegeben, nachdem die Spotify-App geschlossen wurde.	Starten Sie die Spotify-App neu.
Andere unbekannte Ursachen.	Das Gerät kann nach einiger Betriebszeit, unabhängig vom dem Modus, eine große Menge an Daten verarbeiten, was zu einer Fehlfunktion führen kann. Starten Sie das Gerät bei Bedarf neu.
	Starke elektromagnetische Störungen

	können Störungen verursachen und zu Fehlfunktionen des Gerätes führen. Wenn auf der Anzeige ein Problem angezeigt wird, bewegen Sie das Gerät von dem Gerät fort, das die elektromagnetische Störung verursacht oder setzen Sie das Gerät zurück.
--	---------------------------------------------------------------------------------------------------------------------------------------------------------------------------------------------------------------------------------------------------

7. Technische Daten

Modellnummer	Lenco Concerto
Beschreibung	Internetradio mit DAB/DAB+/FM/Bluetooth
Anzeige	3,2", 320 x 240, TFT Farbdisplay
unterstütztes Netzwerk	IEEE 802.11 b/g/n wireless (WiFi)
Bluetooth- und WLAN-Frequenzbereich	Bluetooth: 2402 – 2480 MHz WLAN: 2412 – 2472 MHz
Verschlüsselter Netzwerkschlüssel	WEP, WPA, WPA2 (PSK), WPS
Streaming	UPnP, DLNA
Unterstützte Wiedergabeformate	MP3, WMA, WAV, AAC, FLAC
DAB/DAB+	Band III (170 – 240 MHz)
FM	87,5 – 108,0 MHz, mit RDS
Netzadapter	AC-Eingang: 100 – 240 V~ / 50/60 Hz / 1,2 A DC-Ausgang: 16 V \equiv 2,8 A \ominus $\text{---} \text{---} \oplus$
Hauptgeräteeingang	16V \equiv 2,8A \ominus $\text{---} \text{---} \oplus$
Stromverbrauch Standby-Modus	<1W
Betriebstemperatur	0 °C - 40 °C
Lautsprecherausgangsleistung	Gesamt 34W
Anschlüsse	3,5 mm Line-In-Buchse 3,5 mm Line-Out-Buchse 3,5 mm Kopfhörer-Buchse SPDIF Ausgang USB-Anschluss (Aufladen wird nicht unterstützt) DC IN-Stromversorgungsbuchse
Abmessungen	396 x 140 x 150 mm
Gewicht	3,75 kg

Netzteil: (Nur für EU)

Hersteller: KUANTECHIN CORPORATED COMPANY

Modellnummer: KSA0451600280HE

Verwenden Sie nur den originalen AC-Adapter

Verwenden Sie nur die im Handbuch angegebene Stromversorgung

Dieses Produkt arbeitet im WiFi-Modus bei 2,412 - 2,472 GHz und sollte nur in einer normalen häuslichen Umgebung verwendet werden. Es eignet sich zur Verwendung in allen EU Ländern.

Garantie

Lenco bietet Leistungen und Garantien im Einklang mit Europäischem Recht. Im Falle von Reparaturen (sowohl während als auch nach Ablauf der Garantiezeit) sollten Sie deshalb Ihren Einzelhändler kontaktieren.

Wichtiger Hinweis: Es ist nicht möglich, Geräte für Reparaturen direkt an Lenco zu schicken.

Wichtiger Hinweis: Falls dieses Gerät von einem nicht autorisierten Kundendienst geöffnet oder darauf zugegriffen wird, erlischt die Garantie.

Dieses Gerät ist nicht für professionelle Zwecke geeignet. Falls das Gerät für professionelle Zwecke eingesetzt wird, erlöschen alle Garantieverpflichtungen seitens des Herstellers.

Der beschädigten Lautsprecherkegel wird von der Gewährleistung ausgenommen.

Haftungsausschluss

Aktualisierungen der Firmware und/oder Hardware-Komponenten werden regelmäßig durchgeführt. Daher können einige der Anweisungen, Spezifikationen und Abbildungen in dieser Dokumentation von Ihrer individuellen Situation abweichen. Alle in diesem Handbuch beschriebenen Elemente dienen nur zur Illustration und treffen auf Ihre individuelle Situation möglicherweise nicht zu. Aus der in diesem Handbuch getätigten Beschreibung können keine Rechtsansprüche oder Ansprüche geltend gemacht werden.

Entsorgung des Altgeräts



Dieses Symbol zeigt an, dass das entsprechende Produkt oder dessen Batterie in Europa nicht mit dem normalen Hausmüll entsorgt werden darf. Um die ordnungsgemäße Abfallbehandlung des Produkts und dessen Batterie zu gewährleisten, müssen diese im Einklang mit allen anwendbaren örtlichen Vorschriften zur Entsorgung von Elektrogeräten und Batterien entsorgt werden. Dabei helfen Sie, natürliche Ressourcen zu schonen und Umweltschutzstandards zur Verwertung und Entsorgung von Altgeräten aufrecht zu halten (Waste Electrical and

Electronic Equipment Directive).

Service

Weitere Informationen und Unterstützung erhalten Sie unter

www.lenco.com

Lenco Benelux BV, Thermiekstraat 1a, 6361 HB, Nuth, Die Niederlande.

Français

ATTENTION :

L'utilisation de commandes ou de réglages ou l'exécution de procédures autres que ceux spécifiés dans ce manuel peut entraîner une exposition à des rayonnements dangereux.

Cet appareil ne doit pas être réglé ou réparé par quiconque d'autre que du personnel qualifié.

PRÉCAUTIONS AVANT UTILISATION

GARDEZ CES INSTRUCTIONS À L'ESPRIT :

1. N'utilisez pas cet appareil près de l'eau.
2. Nettoyez-le uniquement avec un chiffon doux légèrement humide.
3. Ne couvrez pas et n'obturez pas les ouvertures de ventilation. Lorsque vous placez l'appareil sur une étagère, laissez 5 cm (2") d'espace libre tout autour de l'appareil.
4. Installez-le conformément au mode d'emploi fourni.
5. *Ne marchez pas sur l'adaptateur secteur ou ne le coincez pas. Faites très attention, en particulier près des fiches et du point de sortie du câble. Ne placez pas d'objets lourds sur l'adaptateur secteur, car ils pourraient l'endommager. Gardez l'appareil hors de portée des enfants ! Ils pourraient se blesser gravement s'ils jouent avec le câble d'alimentation.
6. *Débranchez cet appareil pendant les orages ou lorsqu'il n'est pas utilisé pendant une longue durée.
7. Gardez l'appareil à l'écart des sources de chaleur telles que des radiateurs, chauffages, fours, bougies et autres produits générant de la chaleur ou une flamme nue.
8. Évitez d'utiliser l'appareil à proximité de champs magnétiques puissants.
9. Des décharges électrostatiques peuvent perturber le fonctionnement normal de cet appareil. Quand cela se passe, il suffit de réinitialiser et

de redémarrer l'appareil en suivant le manuel d'instructions. Pendant le transfert du fichier, manipulez l'appareil avec précaution et faites-le fonctionner dans un environnement sans électricité statique.

10. Mise en garde ! N'introduisez jamais un objet dans l'appareil par les ouvertures et les fentes de ventilation. Étant donné que des tensions élevées sont présentes à l'intérieur du produit, l'insertion un objet peut entraîner une électrocution et/ou court-circuiter les composants internes. Pour les mêmes raisons, ne versez pas de l'eau ou un liquide sur le produit.
11. Ne l'utilisez pas dans des endroits humides tels qu'une salle de bain, une cuisine pleine de vapeur ou à proximité d'une piscine.
12. N'utilisez pas cet appareil lorsque de la condensation est possible.
13. Bien que ce dispositif soit fabriqué avec le plus grand soin et contrôlé à plusieurs reprises avant de quitter l'usine, il est toujours possible que des problèmes se produisent, comme avec tous les appareils électriques. Si l'appareil émet de la fumée, une accumulation de chaleur excessive ou un phénomène inattendu, débranchez immédiatement la fiche d'alimentation du secteur.
14. Cet appareil doit fonctionner avec la source d'alimentation indiquée sur la plaque signalétique. Si vous n'êtes pas sûr du type d'alimentation utilisé chez vous, consultez votre revendeur ou le fournisseur d'électricité local.
15. *La prise secteur doit être installée près de l'appareil et doit être facilement accessible.
16. *Ne surchargez pas les prises de courant ou les rallonges. Une surcharge peut entraîner un incendie ou une électrocution.
17. *Les appareils à la norme de construction de classe 1 doivent être branchés à une prise de courant disposant d'une connexion protectrice à la terre.
18. *Les appareils à la norme de construction de classe 2 ne nécessitent pas de connexion à la terre.

19. Tenez-le à l'abri des rongeurs. Les rongeurs adorent mordre les cordons d'alimentation.
20. *Tirez toujours sur la fiche pour débrancher le cordon de la prise secteur. Ne tirez pas sur le cordon d'alimentation. Cela pourrait provoquer un court-circuit.
21. Évitez de placer l'appareil sur des surfaces sujettes aux vibrations ou aux chocs.
22. Pour nettoyer l'appareil, servez-vous d'un chiffon doux et sec. N'utilisez pas de solvant ni d'autre liquide à base de pétrole. Pour enlever les taches importantes, vous pouvez vous servir d'un chiffon humide imbibé d'une solution de détergent diluée.
23. Le fournisseur n'est pas responsable des dommages ou pertes de données causés par un dysfonctionnement, une utilisation abusive, une modification de l'appareil ou un remplacement des piles.
24. N'interrompez pas la connexion lorsque l'appareil formate ou transfère des fichiers. Sinon, les données pourraient être endommagées ou perdues.
25. Si l'appareil a une fonction de lecture USB, il faut brancher la clé USB directement sur l'appareil. N'utilisez pas de rallonge USB, car cela peut causer des interférences provoquant une perte de données.
26. L'appareil ne doit pas être exposé à des écoulements ou des éclaboussures et aucun objet contenant un liquide, tel qu'un vase, ne doit être posé sur ou près de l'appareil.
27. *Pour que l'alimentation soit parfaitement déconnectée, la fiche d'alimentation de l'appareil doit être débranchée de la prise secteur.
28. Si l'appareil a la possibilité de fonctionner sur batterie, n'exposez pas la batterie à une chaleur extrême telle que les rayons du soleil, le feu ou toute autre chaleur.
29. Veuillez considérer les questions environnementales lors de la mise au rebut des piles.
30. L'appareil doit être utilisé uniquement sous des conditions climatiques modérées, évitez un environnement extrêmement froid ou chaud.

31. La plaque signalétique se situe en dessous ou à l'arrière de l'appareil.
32. Cet appareil n'est pas destiné à être utilisé par des personnes (enfants compris) souffrant de handicaps physiques, sensoriels ou mentaux, ou manquant d'expérience et de connaissances, sauf si elles sont sous surveillance ou ont reçu des instructions sur l'utilisation correcte de l'appareil par la personne qui est responsable de leur sécurité.
33. Ce produit est réservé à un usage non professionnel, et non pas à un usage commercial ni industriel.
34. Vérifiez que l'appareil est en position stable. La garantie ne couvre pas les dégâts occasionnés par l'utilisation de cet appareil en position instable ou par la non-observation de tout autre avertissement ou précaution contenus dans ce mode d'emploi.
35. Ne retirez jamais le boîtier de l'appareil.
36. Ne placez jamais cet appareil sur un autre appareil électrique.
37. N'utilisez et ne rangez pas ce produit au soleil, à la chaleur, à la poussière ou à des vibrations excessives.
38. Ne laissez pas les sacs en plastique à la portée des enfants.
39. Utilisez uniquement les accessoires recommandés par le fabricant.
40. Confiez l'entretien et les réparations à un personnel qualifié. Une réparation est nécessaire lorsque l'appareil a été endommagé d'une quelconque façon telle qu'un cordon d'alimentation ou une prise endommagés, lorsqu'un liquide a été renversé ou des objets ont été introduits dans l'appareil, lorsque l'appareil a été exposé à la pluie ou à l'humidité, lorsqu'il ne fonctionne pas correctement ou lorsque l'appareil est tombé.
41. *N'utilisez pas un cordon ou une fiche d'alimentation endommagé ni une prise desserrée. Vous risqueriez de causer un incendie ou une décharge électrique.
42. Une exposition prolongée aux sons puissants des lecteurs personnels de musique peut entraîner une perte temporaire ou permanente de l'ouïe.

INSTALLATION

- Déballez toutes les pièces et enlevez le matériau de protection.
- *Ne connectez pas l'unité au secteur avant d'avoir vérifié la tension du secteur et avant que toutes les autres connexions n'aient été effectuées.

***ces instructions s'appliquent uniquement aux produits utilisant un câble d'alimentation ou un adaptateur secteur.**

3. Identification des pièces et des commandes

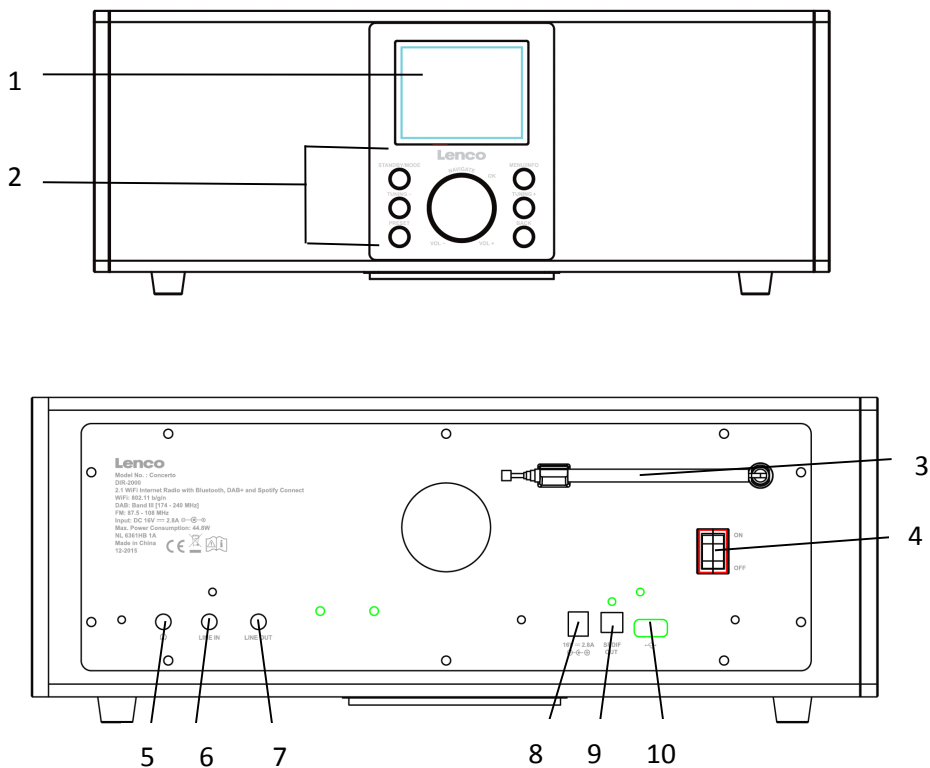

N°	Description	Fonctions
1	Écran TFT de 3,2 pouces	Affichage couleur
2	Boutons et commandes	Standby/Mode Menu/Info Tuning- : syntonisation(-) FM/sélection vers le bas dans un sous-menu Tuning+ : syntonisation(+) FM/sélection vers le haut dans un sous-menu Préréglage Back Molette : réglage du volume et navigation, puis appuyer sur OK
3	Antenne	Antenne tige
4	Interrupteur On/Off	Marche/Arrêt
5	Prise écouteurs	Connecteur 3,5 mm pour casque d'écoute
6	Line In	Connecteur 3,5 mm d'entrée de ligne
7	Line Out	Connecteur 3,5 mm de sortie de ligne
8	ENTRÉE CC	Alimentation électrique
9	SPDIF OUT	Connecteur SPDIF de connexion à une entrée audio d'une chaîne Hi-Fi
10	Port USB	Branchement d'un lecteur USB, d'un disque dur externe ou d'une lecteur MP3 pour la lecture musicale

Télécommande

Ouvrez le compartiment de la pile de la télécommande. Insérez une pile CR2025 de 3 V. Vérifiez que la polarité (+) de la pile est face vers le haut. Fermez le compartiment de la pile.

Attention : une utilisation inappropriée ou incorrecte des piles peut causer une corrosion ou une fuite des piles, pouvant entraîner un incendie, des blessures ou des dommages matériels.

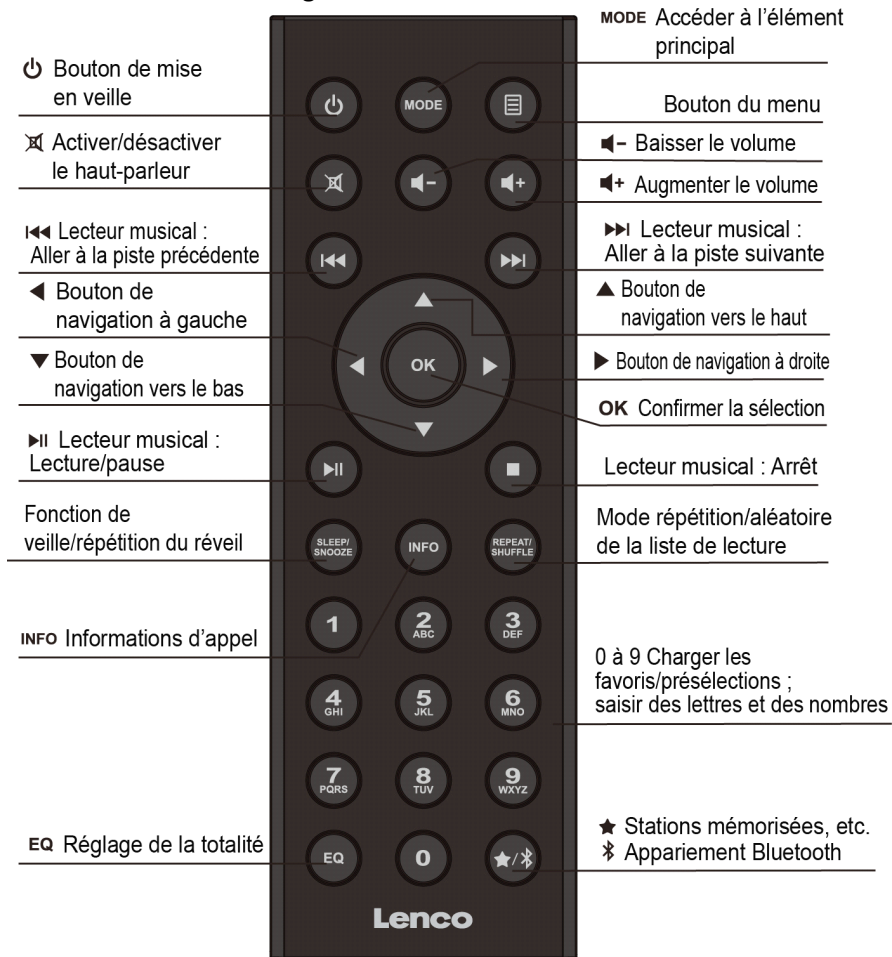

Avertissements

- N'ingérez pas la pile, risque de brûlure chimique
- La télécommande fournie :
- Ce produit contient une pile bouton. L'ingestion d'une pile bouton peut causer de graves brûlures internes en seulement 2 heures et causer la mort.
 - Tenez les piles neuves et usagées hors de portée des enfants.
 - Si le compartiment à pile ne se ferme pas correctement, cessez d'utiliser l'appareil et tenez-le hors de portée des enfants.
 - Si vous pensez que les piles ont été avalées ou placées à l'intérieur d'une partie du corps, consultez un médecin immédiatement.

4. Prise en main

Retirez tous les emballages de l'appareil. Conservez l'emballage. Respectez la réglementation locale en cas de mise au rebut.

Les éléments suivants sont fournis :

- Radio Internet Wi-Fi 2.1 avec Bluetooth et DAB+.
- Adaptateur de puissance
- Câble audio de 3,5 mm
- Mode d'emploi
- Dépliant Spotify

Connectez l'adaptateur d'alimentation (fourni) au connecteur DC IN à l'arrière de l'appareil et à la prise secteur.

Préparer l'environnement réseau

- *Pour un réseau Wi-Fi*

Vérifiez d'avoir configuré le réseau sans fil et que vous disposez du mot de passe de sécurité WEP, WPA ou WPA2 pour activer la connexion.

Il est également possible d'utiliser la fonction WPS (WiFi Protected Setup) pour appairer l'appareil et le dispositif réseau. Contrôlez si les indicateurs

lumineux du dispositif réseau sont opérationnels.

Connectez l'appareil à l'alimentation électrique.

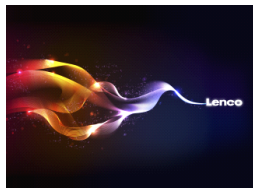



À la première mise sous tension de l'appareil, l'assistant du menu de configuration démarrera. Sélectionnez **YES (OUI)** pour procéder à la configuration. Pour plus d'informations sur l'assistant de configuration, veuillez vous reporter au paragraphe 5.2.1. Si vous sélectionnez NO (NON), vous serez invité à exécuter l'assistant plus tard si vous le souhaitez.

Une fois le réseau configuré correctement, l'appareil se connectera automatiquement au réseau à la mise sous tension suivante. Si vous souhaitez changer de réseau, accédez à **System Setting (Réglage système)** pour configurer la nouvelle connexion. Pour plus d'informations, veuillez vous reporter au paragraphe 5.2.1 et 5.2.3.

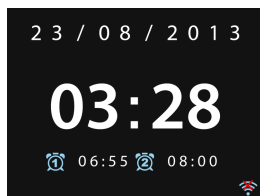
Appuyez sur le bouton **STANDBY/MODE** de l'appareil ou sur la touche  de la télécommande pour accéder à un mode de fonctionnement, puis appuyez de nouveau pour accéder au mode veille. L'heure, la date et toute heure de réveil seront affichées à l'écran.



Appuyez sur  /  de la télécommande ou tournez la commande de volume de l'appareil pour régler le volume. Si vous souhaitez désactiver le son, appuyez sur , puis appuyez encore une fois pour reprendre l'écoute.

Partage de musique depuis un ordinateur

- Pour partager des fichiers musicaux de votre ordinateur, procédez comme suit :
 - Connectez l'ordinateur au réseau.
 - Vérifier que l'appareil est allumé et connecté au même réseau.
 - Accédez à la plateforme UPnP du lecteur **Windows Media Player** (version 11 ou supérieure). Alternativement, vous pouvez utiliser d'autres plateformes ou serveurs tels que **Windows Media Connection**.

L'exemple ci-dessous s'applique à la configuration de Windows XP et de Windows Media Player 11.



- Autorisez le partage de vos supports multimédia avec l'appareil (nom par défaut : Lenco Concerto)

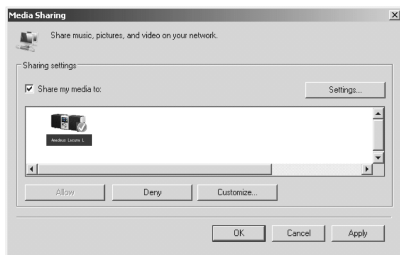

- Ajoutez les dossiers et les fichiers audio que vous souhaitez partager avec l'appareil dans la bibliothèque multimédia.

5. Opérations

5.1 Menu principal

Dans le menu principal, il est possible de sélectionner les modes suivants : Internet Radio (Radio Internet), Spotify Connect (Connexion à Spotify), Media Player (Lecteur multimédia), DAB (Radio numérique), FM, Bluetooth, AUX IN (Entrée auxiliaire), Sleep (Veille) et Alarm (Réveil)

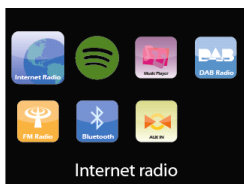

5.2 Réglages système

5.2.1 Assistant de configuration

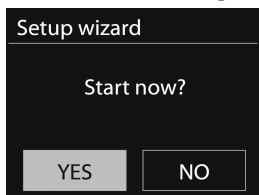

- Heure/date

Format d'affichage

Sélectionnez le format sur 12 ou 24 heures que vous souhaitez.

Mise à jour automatique

L'heure et la date peuvent être réglées manuellement ou automatiquement à partir de la radio numérique (DAB), la radio FM ou le réseau. La mise à jour automatique est disponible en mode DAB, FM ou Internet. L'heure sera mise à jour uniquement lors de la sélection du mode correspondant. Il est donc préférable de sélectionner le mode que vous utilisez le plus souvent.

La radio DAB+ ou FM exploite la diffusion du signal de synchronisation des chaînes radio. Le réseau exploite le signal de synchronisation envoyé par le portail de la radio Internet en mode réseau connecté.

Uniquement pour les réglages réseau

Fuseau horaire, heure légale

Réglez le fuseau horaire (le fuseau par défaut est GMT +1:00). Activez l'option de l'heure légale si elle est en vigueur dans votre pays.

Mise à jour manuelle

Si vous sélectionnez « No update » (Mise à jour désactivée), l'assistant vous invitera à régler l'heure et la date manuellement. La date et l'heure sont affichées au format jj-mm-aaaa et hh:mm.

Le chiffre à régler clignotera. Réglez chaque chiffre avec la commande de navigation de l'appareil ou les touches haut/bas de la télécommande. Une fois le chiffre réglé, appuyez sur la molette de l'appareil ou appuyez sur **OK** de la télécommande pour continuer.

- Réseau

Région du réseau local sans fil (WLAN)

Sélectionnez la région WLAN pour obtenir la connectivité WLAN optimale : pays de l'Europe.

Détection d'un réseau

L'appareil est compatible avec tous les protocoles réseau et les méthodes de protection (chiffrement) les plus répandus. Il détectera et affichera tous les réseaux disponibles.

Astuces sur le type de réseau— si votre dispositif réseau dispose de la fonction WPS, l'appareil affichera **[WPS]** avant le nom du dispositif réseau (SSID). Sélectionnez le nom du réseau auquel vous souhaitez vous connecter.

Pour la connexion sans fil, il sera nécessaire de saisir la méthode de protection à la prochaine étape.

Protection réseau standard

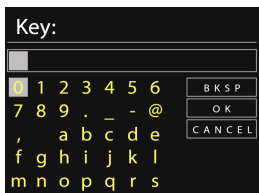

Pour saisir la clé de chiffrement réseau, utilisez la commande de navigation de l'appareil ou les touches de direction de la télécommande pour faire défiler les caractères, puis appuyez sur **OK** pour confirmer. À chaque caractère sélectionné, la clé est complétée dans la partie supérieure de l'affichage.

Il est possible de tourner la commande de navigation pour sélectionner les trois options suivantes : BKSP (Effacer), OK et Cancel (Annuler).

Protection réseau WPS

Les réseaux protégés WPS sont signalés par la mention **WPS** en début du nom du réseau lorsque l'appareil recherche les points d'accès (AP) disponibles. Pour vous connecter, utilisez les méthodes ci-dessous :

- Bouton-poussoir

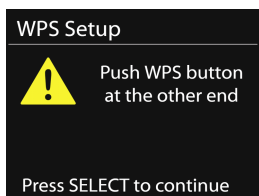

L'appareil vous invite à appuyer sur le bouton de connexion du routeur. Il cherche ensuite à se connecter au réseau dont le bouton-poussoir a été appuyé et il établit la connexion.

- Code PIN

L'appareil génère un numéro de 8 chiffres que vous devez saisir dans le routeur sans fil, le point d'accès ou un registre externe.

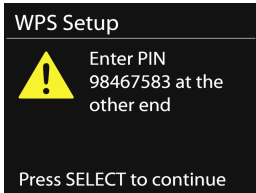

- Ignorer la fonction WPS

Saisissez la clé comme pour la protection réseau standard.

Pour plus d'informations sur la configuration de la protection réseau WPS, veuillez vous reporter aux instructions concernant la fonction WPS de votre routeur.

- Résultat

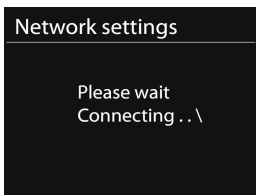

L'appareil tente de se connecter au réseau sélectionné.

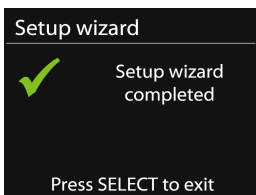

Il affichera « Setup wizard completed » (Fin de l'assistant de configuration) à l'écran si la configuration a réussi. Si la connexion échoue, l'appareil reviendra à l'écran précédent pour une nouvelle tentative. Appuyez sur OK pour quitter l'assistant de configuration.

5.2.2 Égalisateur

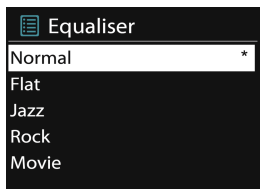

Il est possible de sélectionner des réglages d'égaliseur différents : Normal (Normal), Flat (Plat), Jazz, Rock, Movie (Film), Classic (Classique), Pop et News (Actualités).

Vous pouvez également créer vos réglages personnels pour les basses, les aigus et le volume sonore.

Appuyez sur EQ de la télécommande pour accéder rapidement au menu de l'égaliseur.

5.2.3 Réseau

- **Assistant réseau**
L'entrée permet de rechercher le nom du point d'accès réseau (AP SSID), de saisir la clé WEP/WPA ou de choisir l'une des options Push Button (Bouton-poussoir)/Pin (Code PIN)/Skip WPS (Ignorer WPS) pour se connecter au réseau sans fil.
- **Configuration PBC WLAN**
La configuration par bouton-poussoir de connexion (PBC) au réseau local sans fil (WLAN) permet de se connecter un point d'accès (AP) qui prend en charge la fonction WPS (Wi-Fi Protected Setup).
- **Visualisation des réglages**
L'entrée permet de visualiser les informations du réseau actuellement connecté : Connexion active, Adresse MAC, Région WLAN, Nom réseau, Adresse IP, Masque de sous-réseau, Adresse de la passerelle, Serveur DNS primaire et Serveur DNS secondaire.
- **Région du réseau local sans fil (WLAN)**
Sélectionnez la région WLAN pour obtenir la connectivité

WLAN optimale : Canada, Espagne, France, Japon, Singapour, Australie et République de Corée.

- **Réglages manuels**

Choisissez une connexion réseau sans fil et activer/désactiver la fonction DHCP (Protocole de configuration d'hôte dynamique).

- **Profil réseau**

L'appareil dispose d'une fonction de mémorisation des quatre derniers réseaux sans fil auxquels vous vous êtes connectés. L'appareil se connectera automatiquement à l'un de ces derniers encore disponible.

La liste des réseaux enregistrés s'affichera. Il est possible de supprimer les réseaux indésirables en tournant la commande de navigation et en appuyant sur OK, puis en confirmant par YES (OUI).

- **Rester connecté au réseau**



Si vous choisissez de rester connecté au réseau, la connexion au réseau Wi-Fi restera active même si l'appareil est en mode veille. Sinon, la connexion ne sera disponible que lorsque l'appareil est allumé. Cette option permet à l'appareil d'être prêt pour la diffusion en continu DLNA dans tous les modes de fonctionnement. Pour plus d'information sur la diffusion en continu, veuillez vous reporter au paragraphe 5.6.

5.2.4 Heure/date

Réglez manuellement la date et l'heure ou mettez-les à jour automatiquement. Choisissez le format de l'heure, le fuseau horaire et l'heure légale.

5.2.5 Langue

L'anglais est la langue par défaut. Vous pouvez régler la langue que vous souhaitez.

5.2.6 Factory reset (réinitialisation aux réglages d'usine)

La réinitialisation d'usine permet de faire revenir tous les réglages de l'utilisateur aux réglages par défaut. Toutes les stations préréglées, l'heure, la date et la configuration réseau seront perdus.

Cependant, la version logicielle actuelle de l'appareil peut être stockée car elle est enregistrée avec le portail de la radio interne.

Tous les favoris de la radio Internet sont également stockés, à moins de réenregistrer votre appareil sous un autre compte sur le site Web du portail.

5.2.7 Mise à jour du logiciel

Une mise à jour du logiciel peut être disponible pour corriger des problèmes ou ajouter des fonctions.

L'appareil recherchera, par défaut, automatiquement et régulièrement, la disponibilité de mises à jour. Vous pouvez également vérifier manuellement la disponibilité de mises à jour. Si une nouvelle version du logiciel est disponible, vous en serez averti. Ensuite, vous pouvez décider de télécharger et d'installer le nouveau logiciel. Après une mise à niveau logicielle, tous les réglages de l'utilisateur sont maintenus.

REMARQUE : Avant de démarrer la mise à niveau du logiciel, vérifiez que l'appareil est branché à une prise secteur alimentée. Débrancher l'appareil du secteur lors de la mise à niveau peut endommager de façon irréversible l'appareil.

5.2.8 Information

La version du micrologiciel et l'identifiant radio s'affichent.

5.2.9 Rétroéclairage

Il est possible de régler l'intensité de rétroéclairage à High (Élevé), Medium (Moyen) ou Low (Faible) lorsque l'appareil est allumé. Le délai avant atténuation est réglable, ce qui permet à la radio de passer au niveau de rétroéclairage de veille après ce délai d'inactivité.

5.3 Radio internet

L'appareil peut se « syntoniser » sur des stations radio et des podcasts du monde entier au moyen d'une connexion Internet à haut débit.

Quand vous sélectionnez une radio Internet, l'appareil contacte directement le portail radio Frontier Silicon Internet (pris en charge par v-tuner) et récupère une liste des stations.

Le portail vous permet également de personnaliser plusieurs listes de vos stations préférées.



Alors que vous écoutez une station radio Internet, vous pouvez appuyer sur le bouton Back de l'appareil ou de la télécommande pour revenir rapidement à la dernière branche visitée de l'arborescence de menus. Vous pouvez aussi appuyer sur le bouton MENU/INFO de l'appareil ou la touche MENU de la télécommande pour accéder au premier menu du mode radio Internet.

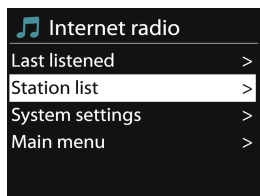

5.3.1 Dernière station écoutée

Au redémarrage du mode radio Internet, la dernière station écoutée est sélectionnée. Pour sélectionner une autre station récemment écoutée, accédez à cette liste pour sélectionner une station mémorisée. Les dernières stations écoutées sont en début de liste.

5.3.2 Liste des stations

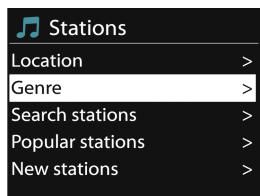

Parcourez les diffusions Internet regroupées par catégorie, emplacement, genre, popularité et nouveauté. Il est possible également de rechercher une station par mots-clés.

5.3.3 Favoris

Les favoris sont stockés dans le portail de radio Internet et sont disponibles par le biais de toutes les radios Internet enregistrées sur le même compte. Avant d'utiliser les favoris, la radio doit être enregistrée avec le portail de radio Internet.

Pour enregistrer votre appareil, choisissez Station list (Liste des stations) > Help (Aide) > Get access code (Obtenir un code d'accès) pour obtenir votre code d'accès unique au portail de radio. (ne confondez pas le code d'accès au portail et l'identifiant radio des réglages système).

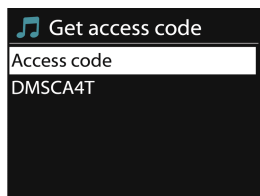

Visitez le site Web du portail à l'adresse www.wifiradio-frontier.com
Si vous visitez le site pour la première fois, créez un nouveau compte en saisissant les informations suivantes.

- code accès,
- votre adresse électronique,
- un mot de passe,
- le modèle de radio.

Si vous disposez déjà d'un compte et souhaitez ajouter une radio supplémentaire, connectez-vous à votre compte et sélectionnez My preferences (Mes préférences) > Add another Wi-Fi radio (Ajouter une nouvelle radio Wi-Fi).

Une fois votre radio enregistrée avec le portail, les stations favoris et la fonction d'ajout des stations sont immédiatement disponibles.

Pour mémoriser une station en cours d'écoute à la liste des favoris, appuyez et maintenez enfoncée la touche **OK** jusqu'à ce que l'affichage indique « Favorite added » (Favori ajouté). La station apparaîtra dans la liste des stations préférées par défaut.





5.3.4 Mes stations ajoutées

Bien que le portail de radio Internet contienne des milliers de stations, vous souhaiteriez écouter une station non répertoriée. Il est possible d'ajouter votre propre station via le portail.

5.3.5 Stations prérégées

Les stations prérégées sont mémorisées dans la radio et ne sont pas accessibles à d'autres radios.

Pour stocker une station radio Internet prérégée, appuyez et maintenez enfoncé le bouton PRESET ou appuyez sur la touche  de la télécommande jusqu'à ce que l'affichage montre l'écran d'enregistrement d'une station prérégée. Sélectionnez l'une des 10 stations prérégées pour enregistrer la station en cours d'écoute en appuyant longuement sur la touche OK.

Pour sélectionner une station pré-réglée, appuyez sur la bouton PRESET de l'appareil ou  de la télécommande, puis choisissez l'une des stations pré-réglées de la liste. Lors de l'écoute d'une station pré-réglée, elle est signalée au bas de l'écran par  n ( 1,  2, etc.).

Il est possible de mémoriser vos 10 stations préférées. Ainsi, vous avez accès rapidement et simplement à vos stations préférées en utilisant les touches numérotées 0 à 9 de la télécommande.

5.3.6 Informations sur la station écoutée

Au cours de la diffusion, l'écran affiche son nom et une description. Pour avoir plus d'informations, appuyez sur MENU/INFO de l'appareil ou sur INFO de la télécommande.

À chaque appui sur INFO, un autre jeu d'informations s'affiche parmi nom/description, genre/lieu, fiabilité, codec/taux d'échantillonnage, tampon de lecture et date du jour.

5.4 Connexion à Spotify

Utilisation de cette appareil avec une connexion à Spotify

Une meilleure façon d'écouter la radio chez soi

Le service de connexion à Spotify permet de reproduire la musique du service Spotify à travers vos haut-parleurs ou votre téléviseur, en utilisant l'application Spotify comme une télécommande.

Vous aurez besoin d'une inscription au service Spotify Premium pour l'utiliser, voir les détails au verso).

Étape 1. Ajoutez votre nouvel appareil au même réseau Wi-Fi que celui de votre téléphone, tablette ou ordinateur (voir instructions d'utilisation du produit pour les détails).

Étape 2. Lancez l'application Spotify sur votre téléphone, tablette ou ordinateur, puis écoutez une chanson.

Étape 3. Si vous utilisez l'application sur un téléphone, appuyez sur l'image de la chanson au bas et à gauche de l'écran. Pour une tablette ou un ordinateur, passez à l'étape 4.

Étape 4. Appuyez sur l'icône de connexion au service 

Étape 5. Sélectionnez votre appareil dans la liste. S'il n'est pas répertorié, vérifiez simplement qu'il est connecté au même réseau Wi-Fi que celui de votre téléphone, tablette ou ordinateur.

C'est fait ! Bonne écoute.

Licences



Le logiciel Spotify est distribué sous licence tierce comme indiqué à l'adresse suivante :



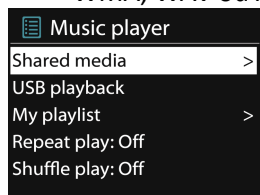

www.spotify.com/connect/third-party-licenses.

5.5 Lecteur musical

Le mode de lecture musicale reproduit des fichiers audio au format MP3, WMA, WAV ou AAC d'un ordinateur sur le réseau local.



Lors de la lecture, vous pouvez appuyer sur **BACK** de l'appareil ou  de la télécommande. Vous pouvez aussi appuyer et maintenir enfoncé **MENU/INFO** de l'appareil ou appuyez sur  de la télécommande pour revenir rapidement à la dernière branche visitée de l'arborescence de menus.

Vous pouvez également appuyer sur  ou  de la télécommande pour reproduire la piste précédente ou suivante. Appuyez et maintenez enfoncé pour exécuter un retour ou une avance rapide (x1, x2, x4). Appuyez sur  de la télécommande pour mettre en lecture ou en pause. Appuyez sur  de la télécommande pour arrêter la lecture et revenir à la liste musicale.

Remarque :

Le tableau suivant résume les débits binaires maximaux pris en charge pour les différents formats audio compatibles avec l'appareil.

Code	Pris en charge	Min.	Max.
WAV	1,536 Mbit/s	48 kbit/s	1,536 Mbit/s
FLAC v1.2.1	24 bits 48 kHz	24 bits 48 kHz	24 bits 48 kHz
AAC	320 kbit/s	8 kbit/s	576 kbit/s
MP3	320 kbit/s	8 kbit/s	320 kbit/s
WMA	320 kbit/s	4 kbit/s	384 kbit/s

5.5.1 Média partagé

Si vous avez configuré un média partagé, une entrée formée par le *<computer name (nom de l'ordinateur)> : <Shared media name (nom du média partagé)>* s'affichera. Si vous avez plusieurs ordinateurs partageant des médias, les alternatives sont évoquées. Sélectionnez le média partagé que vous souhaitez lire.

Les menus sont désormais créés par le serveur multimédia partagé. Le premier menu montre une liste des types de média, par exemple Music (Musique), Video (Vidéo), Pictures (Images) et Playlists (Listes de lecture). L'appareil n'est en mesure que de reproduire de la musique et des listes de lecture.

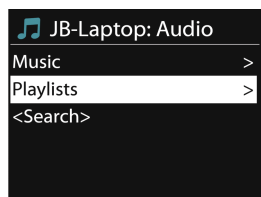

Une fonction de recherche est à votre disposition pour rechercher des pistes de la même façon que la recherche de stations radio Internet.

Pour le type Music (Musique), il est possible de choisir des pistes en les sélectionnant par Genre, Artiste, Album, Compositeur ou Classement.



Appuyez sur OK pour lire la piste souhaitée. Un bref appui lancera la lecture immédiate de la piste.

5.5.2 Lecteur USB

À ce niveau, les menus sont créés à partir des dossiers du dispositif USB. Parcourez les dossiers avec la molette de navigation et le bouton de retour, ou avec les touches de direction de la télécommande. L'afficheur montre les noms des dossiers et des fichiers (pas nécessairement les noms des pistes).

Une fois la piste souhaitée sélectionnée, appuyez sur la molette de navigation de l'appareil ou sur OK de la télécommande.

Remarque : le port USB ne permet pas la charge.

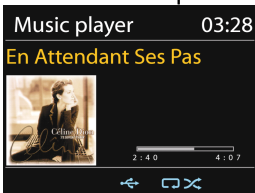

5.5.3 Mode répétition/aléatoire

Il est possible de répéter des pistes ou de les lire dans un ordre aléatoire. Appuyez simplement sur REPEAT/SHUFFLE de la télécommande.

5.5.4 Informations sur la station écoutée

Lors de la lecture d'une piste, l'écran affiche le numéro de piste et l'artiste (uPnP). Une barre de progression indique aussi la durée totale et la durée écoulée. Au bas de l'écran, une icône uPnP s'affiche en

fonction de la source. Pour avoir plus d'informations, appuyez sur **MENU/INFO** de l'appareil ou sur **INFO** de la télécommande. Chaque fois que vous appuyez sur **INFO**, un autre jeu d'informations s'affiche. L'ordre est le suivant :

UPnP : piste/artiste/barre de progression/durées de la piste, album, codec/taux d'échantillonnage, tampon de lecture et date du jour.

5.6 DMR (Diffusion en continu DLNA)

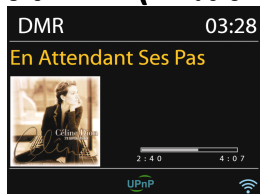

La fonction de partage musical au paragraphe 5.5.1 permet de diffuser en continu de la musique recherchée dans une liste musicale et de contrôler la lecture depuis l'appareil. Ce paragraphe introduit une autre méthode de diffusion en continu de la musique qui ne contrôle pas nécessairement la lecture de l'appareil.

Il est possible de partager des fichiers musicaux d'un ordinateur, d'un téléphone mobile Android, d'une tablette et d'utiliser directement votre ordinateur, téléphone mobile Android, tablette ou iPhone/iPad pour contrôler la lecture musicale de l'appareil. Il s'agit de la technologie de diffusion en continu DLNA.

5.6.1 Contrôle depuis un ordinateur

La configuration requise de l'ordinateur pour le service DLNA est **Windows 7** et **Windows Media Player 12**. Configuration comme ci-dessous :

En premier lieu, partagez le média de votre ordinateur avec l'appareil. **Control Panel (Panneau de configuration) > Network and Internet (Réseau et Internet) > Network and Sharing Center (Centre réseau et partage) > Change advanced sharing settings (Modifier les paramètres de partage avancés) > Media streaming options (Options de diffusion multimédia en continu)**

Choose media streaming options for computers and devices



Ouvrez **Windows Media Player** pour activer **Allow remote control of my Player (Autoriser le contrôle à distance de mon lecteur)**.

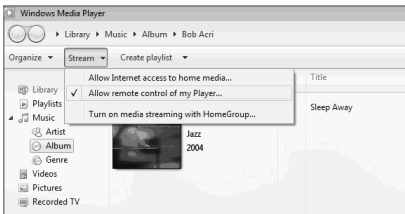

Sélectionnez la musique dans la bibliothèque et choisissez Play to (Lecture vers) « **Lenco Concerto** »

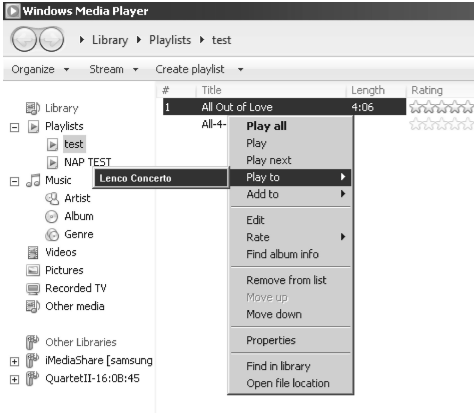

Une boîte de dialogue de lecture musicale apparaît pour la diffusion en continu.

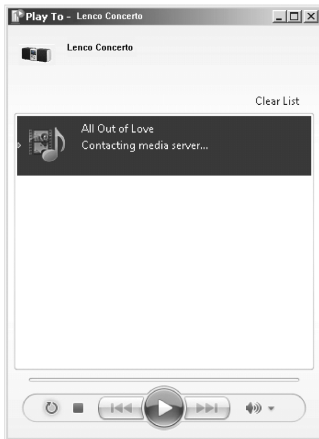

- 5.6.2 Contrôle depuis un téléphone intelligent/une tablette
 Vous devez lancer une recherche (avec le mot-clé : *DLNA*) et installez l'une des applications gratuites ou payantes DLNA depuis les magasins en ligne **Google Play** ou **Apple Store** si vous utilisez un téléphone mobile Android, une tablette ou un iPhone/iPad.

Il est conseillé d'utiliser **BubbleUPnp** ou **Twonky Beam** sur un téléphone mobile Android, une tablette ; ou d'utiliser **Twonky Beam** sur un iPhone/iPad.

Voici les procédures pour lire de la musique partagée sur l'application :

1. Sélectionnez l'appareil comme lecteur.
2. Sélectionnez le serveur de musique et choisissez la musique.

Sélectionnez le lecteur

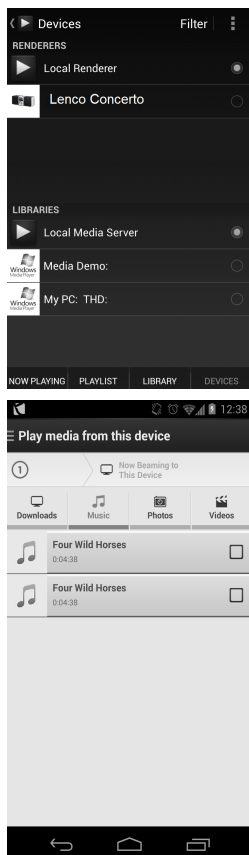

Sélectionnez le serveur

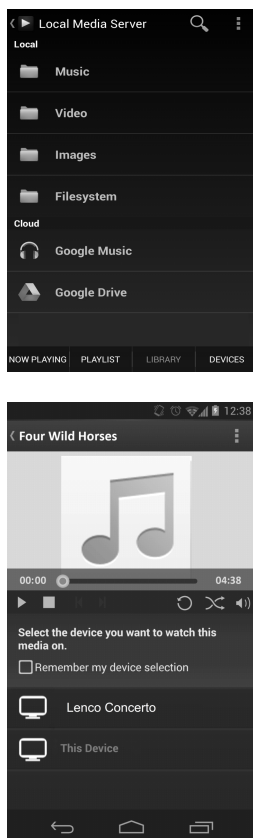

(BubbleUPnp)

(TwonkyBeam)

REMARQUE : Certaines applications ne prennent pas en charge la lecture de musique en flux continu à partir d'un iPhone/iPod mais l'iPhone/l'iPod peut encore être utilisé pour commander la musique en flux continu à partir d'autres serveurs.

Certaines applications vous permettent de diffuser de la musique vers plusieurs lecteurs simultanément.

Certaines applications sont en mesure de créer une liste de lecture si vous choisissez plusieurs chansons.

Pour plus de détails, veuillez vous reporter aux instructions propres du logiciel ou des applications que vous utilisez pour la diffusion en continu DLNA.

5.7 DAB

Le mode DAB permet de recevoir la radio numérique DAB/DAB+ et d'afficher des informations sur la station, le flux et la piste diffusée.

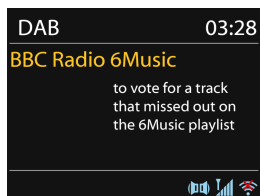

5.7.1 Recherche des stations

La première fois que vous sélectionnez le mode radio DAB ou si la liste des stations est vide, l'appareil exécutera automatiquement une recherche complète des stations. Il est également possible d'exécuter une recherche manuelle pour actualiser la liste des stations dans les cas suivants :

- Les stations disponibles changent de temps en temps.
- Une liste incomplète ou vide des stations disponibles peut contenir des stations avec une réception pauvre lors de la recherche.
- Pour mémoriser uniquement les stations avec une bonne réception dans la liste.

Pour lancer une recherche manuelle, choisissez l'option Full Scan (Recherche complète). Pour rechercher uniquement les stations avec

une bonne réception, sélectionnez l'option Local Scan (Recherche locale).

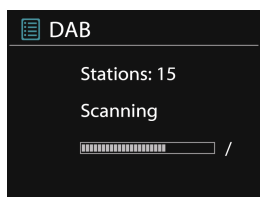





Une fois la recherche terminée, la radio affiche une liste des stations disponibles.

Pour supprimer des stations de la liste mais non disponibles, choisissez l'option Prune invalid (Nettoyer les stations non valides).

Tournez la commande de navigation de l'appareil pour afficher une liste des stations et appuyez sur OK pour confirmer. L'écran affichera les informations sur la station choisie, la piste ou l'émission.

5.7.2 Stations préregistrées

Pour stocker une station radio DAB+ préregistrée, appuyez et maintenez enfoncé le bouton PRESET ou appuyez sur la touche  de la télécommande jusqu'à ce que l'affichage montre l'écran d'enregistrement d'une station préregistrée en appuyant longuement sur la touche OK. Sélectionnez l'une des 10 présélections pour enregistrer la station en cours d'écoute.

Pour sélectionner une station préregistrée, appuyez sur le bouton PRESET de l'appareil ou  de la télécommande, puis choisissez l'une des stations préregistrées de la liste. Lors de l'écoute d'une station préregistrée, elle est signalée au bas de l'écran par  n ( 1,  2, etc.).

Il est possible de mémoriser vos 10 stations préférées. Ainsi, vous avez accès rapidement et simplement à vos stations préférées en utilisant les touches numérotées 0 à 9 de la télécommande.

5.7.3 Informations sur la station écoutée

Lors de la diffusion en continu, l'écran indique son nom et les informations DLS (Segment de Label Dynamique) diffusées par la station et les informations en temps réel telles que nom du programme, titre de la piste et les détails de contact. Les émissions stéréo sont indiquées avec une icône en haut et au bas de l'écran. Pour avoir plus d'informations, appuyez sur **MENU/INFO** de l'appareil ou sur **INFO** de la télécommande.

Chaque fois que vous appuyez sur **INFO**, un autre jeu d'informations s'affiche : texte DLS, type de programme, nom générique/fréquence, force du signal/taux d'erreur, débit binaire/codec/canaux et date du jour.

5.7.4 Réglages

- **Compression de plage dynamique (DRC)**
L'option permet de compresser la plage dynamique audio (arrêt/faible/élevé) au cas où vous écoutez de la musique à gamme dynamique élevée dans un environnement bruyant.
- **Ordre des stations**
L'option vous permet de trier la liste des stations DAB+ selon un ordre alphanumérique, leur ensemble ou leur validité. Le critère ensemble réunit des groupes de stations diffusées ensemble. Le critère de validité réunit d'abord les stations valides, dans l'ordre alphanumérique, puis les stations n'émettant plus.

5.8 FM



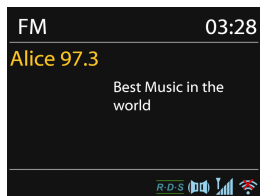

Le mode radio FM permet la réception des radios analogiques de la bande FM et d'afficher les informations RDS (Radio Data System) sur la station et le lieu d'émission.



Pour rechercher une station, appuyez sur **OK**. L'appareil recherche les stations de la bande FM tout en actualisant la fréquence. Autrement, parcourez manuellement les fréquences en maintenant appuyés les boutons TUNING- ou TUNING+ de l'appareil.

5.8.1 Préréglage

Pour stocker une station radio préréglée, appuyez et maintenez enfoncé le bouton PRESET ou appuyez sur la touche  de la télécommande jusqu'à ce que l'affichage montre l'écran d'enregistrement d'une station préréglée en appuyant longuement sur la touche OK. Sélectionnez l'une des 10 présélections pour enregistrer la station en cours d'écoute.

Pour sélectionner une station préréglée, appuyez sur le bouton PRESET de l'appareil ou  de la télécommande, puis choisissez l'une des stations préréglées de la liste. Lors de l'écoute d'une station préréglée, elle est signalée au bas de l'écran par  n ( 1,  2, etc.).

Il est possible de mémoriser vos 10 stations préférées. Ainsi, vous avez accès rapidement et simplement à vos stations préférées en utilisant les touches numérotées 0 à 9 de la télécommande.

5.8.2 Informations sur la station écoutée

Lors de la diffusion, l'écran affiche la fréquence ou, si les informations RDS sont disponibles, le nom de la station et toute autre information RDS telle que le nom du programme, le titre de la chanson et les détails de contact. Les émissions stéréo sont indiquées avec une icône en haut de l'écran. Pour avoir plus d'informations sur l'émission,

appuyez sur **MENU/INFO** de l'appareil ou sur **INFO** de la télécommande.

Chaque fois que vous appuyez sur **INFO**, un autre jeu d'informations s'affiche parmi : texte RDS, autre texte RDS (station/type de programme), fréquence et date du jour.

5.8.3 Réglages

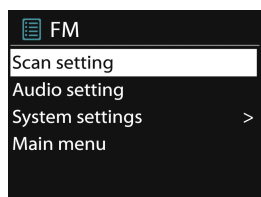

- **Paramètres de recherche**
La recherche s'interrompt par défaut pour toute station détectée. Il peut en résulter un rapport signal-sur-bruit pauvre (sifflement) pour les stations faibles. Pour modifier les paramètres de recherche afin de s'arrêter uniquement sur les stations avec une force de signal correct, sélectionnez YES (OUI) après avoir choisi l'option Strong station only (Station forte uniquement).
- **Réglages audio**
Toutes les stations stéréo sont reproduites en stéréo. Il peut en résulter un rapport signal-sur-bruit pauvre (sifflement). Pour reproduire les stations faibles en mono, sélectionnez l'option de réception faible FM : Listen in mono only (Écoute en mono uniquement), puis confirmez avec YES (OUI).

5.9 Bluetooth

À l'activation du mode Bluetooth, l'appariement est démarré (l'icône Bluetooth au bas de l'écran se met à clignoter). Vous devez activer la fonction Bluetooth sur votre téléphone intelligent/tablette/autre dispositif Bluetooth

pour l'appariement. Le nom d'appariement Bluetooth est « Lenco Concerto ». Il est possible de contrôler la lecture musicale sur votre appareil Bluetooth. Les commandes de la télécommande lecture/pause, piste suivante/précédente sont prises en charge. Appuyez et maintenez enfoncée la touche  pour mettre fin à l'appariement Bluetooth.



5.10 Entrée auxiliaire

Le mode d'entrée auxiliaire lit de la musique à partir d'une source externe telle qu'un lecteur MP3.

En mode entrée auxiliaire, pour lire un fichier audio, procédez comme suit :

- Baissez bien le volume sur l'appareil et, si possible, sur le lecteur source.
- Branchez la source audio externe sur la prise d'entrée audio de 3,5 mm à l'arrière de l'appareil.
- Appuyez sur MODE ou sélectionnez AUX IN (ENTRÉE AUXILIAIRE) dans le menu principal.
- Réglez à votre convenance le volume du l'appareil (et si nécessaire du lecteur source).

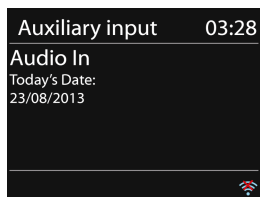

5.11 Sommeil

Pour régler la minuterie de sommeil, sélectionner Sleep (Sommeil) dans le menu principal ou appuyez sur SLEEP de la télécommande. Choisissez la durée de la minuterie de sommeil parmi Sleep OFF (Arrêt), 15 MINS, 30 MINS, 45 MINS ou 60 MINS.

Le système revient au menu principal après avoir choisi la durée de la minuterie souhaitée. Appuyez et maintenez enfoncé **MENU/INFO** de l'appareil ou appuyez sur  de la télécommande pour revenir à l'écran de lecture actuelle.

5.12 Réveil

Deux alarmes de réveil avec une fonction de sommeil sont disponibles et une fonction de sommeil qui permet d'éteindre l'appareil après une période de temps est aussi prévue. Chaque réveil est configurable.

Sélectionnez Alarms (Réveils) dans le menu principal ou appuyez sur ALARM de la télécommande pour définir ou modifier un réveil.

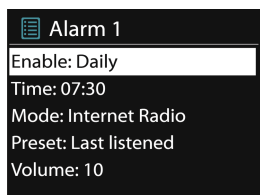

Sélectionnez le numéro de réveil (1 ou 2), puis configurer les paramètres suivants :

- Enable (Activer) : marche/arrêt,
- Fréquence (Fréquence) : Daily (Quotidien), Once (Une fois), Weekends (Fin de semaine) or Weekdays (Jour de la semaine),
- Time (Heure)
- Mode : Buzzer (Avertisseur), Internet Radio (Radio Internet), DAB, FM ou Spotify (si le mode de réveil est réglé sur Spotify, l'avertisseur est activé, puis vous devez appuyer sur la lecture dans l'application de connexion à Spotify.)

- Preset (Présélection) : dernière station écoutée de 1 à 10,
- Volume : de 0 à 20

Pour activer les nouveaux réglages, faites défiler vers le bas et sélectionnez Save (Enregistrer).

L'écran affiche les réveils actifs par une icône en bas à gauche de l'écran. Quand le réveil sonne, appuyez sur le bouton MENU/INFO, TUNING+/-, retour ou OK de l'appareil ou sur les touches Mode, haut/bas, OK, Sleep/Snooze, numérotées 1 et 0 de la télécommande pour éteindre temporairement le réveil pour la durée définie. L'icône de rappel de réveil se mettra à clignoter pour indiquer que le rappel est activé.

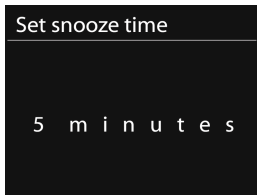

5.13 Fonctions supplémentaires

5.13.1 Connecteur de sortie audio

Il vous permet de brancher un câble audio de l'appareil à votre chaîne hi-fi pour améliorer les performances sonores.

5.13.2 Connecteur de sortie de casque d'écoute

Il vous permet de brancher un câble audio de l'appareil à votre casque d'écoute.

5.13.3 Connecteur de sortie SPDIF

Il vous permet de brancher un câble audio optique de l'appareil à votre chaîne hi-fi pour améliorer les performances sonores.



6. Dépannage

Erreur	La solution
L'appareil ne s'allume pas.	Vérifiez si l'adaptateur d'alimentation est correctement branché.
Pas de son.	<ol style="list-style-type: none">1. Activez le son car il est peut-être coupé2. Augmentez le volume.3. Retirez tout casque d'écoute ou haut-parleur des connecteurs.
Impossible d'établir une connexion réseau.	<ol style="list-style-type: none">1. Vérifiez la fonction WLAN.2. Essayez de régler une adresse IP sur l'appareil.3. Activez la fonction DHCP sur le routeur et retentez la connexion sur l'appareil.4. Vérifiez si le pare-feu est activé sur le réseau. Réglez le programme respectif de façon à rendre l'accès possible.5. Redémarrez le routeur
La connexion Wi-Fi ne peut pas être établie.	<ol style="list-style-type: none">1. Contrôlez la disponibilité du réseau WLAN sur le routeur.2. Rapprochez l'appareil du routeur.3. Vérifiez que le mot de passe est correct.
La radio ne trouve aucune station.	<ol style="list-style-type: none">1. Vérifiez le réseau, le point d'accès et le pare-feu.2. La station est peut-être

	<p>momentanément indisponible, réessayez plus tard ou sélectionnez une autre station.</p> <p>3. La liaison de la station a changé ou la station n'émet plus. Demandez des informations au fournisseur.</p> <p>4. La liaison de la station ajoutée manuellement n'est pas correcte. Corrigez-la et ressaisissez-la.</p>
Sifflements en mode FM	<ol style="list-style-type: none"> 1. Contrôlez/déplacez l'antenne FM. 2. Déplacer la radio.
Aucun station disponible/bruit sourd/intermittent en mode DAB.	<ol style="list-style-type: none"> 1. Déplacer la radio. 2. Recherchez les stations locales uniquement (forte puissance). 3. Vérifiez la couverture DAB.
L'alarme ne fonctionne pas.	<ol style="list-style-type: none"> 1. Activez l'alarme. 2. La cause pourrait être le réglage du volume, reportez-vous aux solutions « Pas de son ». 3. La cause pourrait être un échec de connexion réseau si la source de réveil est définie sur une station radio. Changez la source d'alarme ou reconfigurez la connexion.
L'appareil n'est pas disponible dans l'application Spotify	<ol style="list-style-type: none"> 1. Vérifiez que l'appareil est connecté au même réseau sans fil que celui de votre téléphone intelligent ou tablette. 2. Un compte Spotify Premium est nécessaire pour utiliser la connexion à

	Spotify.
La musique continue d'être diffusée sur l'appareil, quand vous fermez l'application Spotify.	Redémarrez l'application Spotify.
Tous les autres cas indéterminés.	L'appareil peut traiter une grande quantité de données après une période d'utilisation, quel que soit le mode, cela peut produire un mauvais fonctionnement. Redémarrez l'appareil le cas échéant.
	Des interférences électromagnétique intenses peuvent perturber le fonctionnement de l'appareil d'où un mauvais fonctionnement. Si l'afficheur indique un problème, éloignez l'appareil des équipements pouvant produire des interférences électromagnétiques ou réinitialisez l'appareil.

7. Caractéristique

Numéro du modèle	Lenco Concerto
Description	Radio Internet avec DAB/DAB+/FM/Bluetooth
Affichage	écran couleur TFT 3,2", 320 x 240
Réseau pris en charge	sans fil IEEE 802.11 b/g/n (Wi-Fi)
Plages de fréquence BT et wifi	Bluetooth : 2402 à 2480 MHz Wi-Fi: 2412 à 2472 MHz
Clé de chiffrement	WEP, WPA, WPA2 (PSK), WPS
Flux continu	UPnP, DLNA
Formats de musique pris en charge	MP3, WMA, WAV, AAC, FLAC
DAB/DAB+	Bande III (170 à 240 MHz)
FM	87,5 à 108 MHz, avec RDS
Adaptateur d'alimentation secteur	Entrée CA : 100 à 240 V~ 50/60 Hz 1,2 A Sortie CC : 16 V \equiv 2.8A 
Entrée de l'appareil principal :	16 V \equiv 2.8A 
Consommation d'énergie en veille	< 1 W
Température de fonctionnement	0 °C à 40 °C
Puissance de sortie des haut-parleurs	34 W au total
Connexions	Connecteur d'entrée de ligne 3,5 mm Connecteur de sortie de ligne 3,5 mm Connecteur pour casque d'écoute 3,5 mm Sortie SPDIF Port USB (charge non supportée) Prise d'alimentation DC IN (entrée CC)
Dimensions	396 x 140 x 150 mm
Poids	3,75 kg

Adaptateur de puissance : (pour l'Europe uniquement)

Fabricant : KUANTECHIN CORPORATED COMPANY

Numéro du modèle : KSA0451600280HE

Utilisez uniquement l'adaptateur CA d'origine

Utilisez uniquement l'alimentation électrique indiquée dans le mode d'emploi

Ce produit fonctionne en mode Wi-Fi aux fréquences 2,412 à 2,472 GHz et est destiné à une utilisation dans un environnement domestique normal. Ce produit convient à cet usage pour tous les pays de l'UE.

Garantie

Lenco propose un service et une garantie conformément à la législation européenne, ce qui signifie qu'en cas de besoin de réparation (aussi bien pendant et après la période de garantie), vous pouvez contacter votre revendeur le plus proche.

Remarque importante : Il n'est pas possible de renvoyer l'appareil pour réparation directement à Lenco.

Remarque importante : Si l'unité est ouverte ou modifiée de quelque manière par un réparateur non agréé, la garantie serait caduque.

Cet appareil ne convient pas à une utilisation professionnelle. En cas d'utilisation professionnelle, les obligations de garantie du fabricant seront annulées.

Les dégâts causés au cône diffuseur d'un haut-parleur sont exclus de la garantie.

Clause de non responsabilité

Des mises à jour du logiciel et/ou des composants matériels sont régulièrement effectuées. Il se peut donc que certaines instructions, caractéristiques et images présentes dans ce document diffèrent légèrement de votre configuration spécifique. Tous les articles décrits dans ce guide sont fournis uniquement à des fins d'illustration et peuvent ne pas s'appliquer à une configuration spécifique. Aucun droit légal ne peut être obtenu depuis les informations contenues dans ce manuel.

Mise au rebut de l'appareil usagé



Ce symbole indique que le produit électrique concerné ou la batterie ne doivent pas être jetés parmi les autres déchets ménagers en Europe. Pour garantir un traitement correct du déchet de la batterie ou de l'appareil, veuillez les mettre au rebut conformément aux règlements locaux en vigueur relatifs aux appareils électriques et autres batteries. En agissant de la sorte, vous contribuerez à la préservation des ressources naturelles et à l'amélioration des niveaux de protection environnementale concernant le traitement et la destruction des déchets électriques

(Directive sur les déchets des équipements électriques et électroniques).

Service

Pour en savoir plus et obtenir de l'assistance, visitez www.lenco.com
Lenco Benelux BV, Thermiekstraat 1a, 6361 HB, Nuth, Pays-Bas.

Español

PRECAUCIÓN:

El uso de los controles o ajustes o el funcionamiento de los procedimientos excepto a aquellos especificados aquí pueden provocar una exposición peligrosa a la radiación.

Esta unidad no debe ajustarse o repararse por ninguna persona salvo personal de servicio cualificado.

PRECAUCIONES PREVIAS AL USO

TENGA ESTAS INSTRUCCIONES EN MENTE:

1. No use este dispositivo cerca del agua.
2. Límpielo únicamente con un paño ligeramente humedecido.
3. No cubra o bloquee ninguna apertura de ventilación. Cuando coloque el dispositivo en una estantería, deje 5 cm (2") de espacio libre alrededor de todo el dispositivo.
4. Instálelo conforme al manual de usuario que se adjunta.
5. *No pise o pince el adaptador de alimentación. Tenga mucho cuidado, en especial cerca de las tomas y el punto de salida del cable. No coloque objetos pesados en el adaptador de alimentación, ya que pueden dañarlo. ¡Mantenga el dispositivo fuera del alcance de los niños! Si juegan con el cable de alimentación, puede sufrir lesiones graves.
6. *Desconecte el dispositivo durante tormentas eléctricas o cuando no vaya a usarse durante periodos prolongados de tiempo.
7. Mantenga el aparato alejado de fuentes de calor, como radiadores, calentadores, estufas, velas u otros productos que generen calor o llama viva.
8. Evite usar el dispositivo cerca de campos magnéticos fuertes.
9. Una descarga electrostática puede entorpecer el uso normal de este dispositivo. En tal caso, simplemente reinicielo siguiendo el manual de instrucciones. Durante la transmisión de archivos, por favor manéjelo con cuidado opérelo en un entorno libre de electricidad estática.

10. ¡Advertencia! Nunca inserte un objeto en el producto a través de las ventilaciones o aperturas. Alto voltaje fluye a través del producto e insertar un objeto puede provocar una descarga eléctrica y/o un cortocircuito de sus componentes internos. Por el mismo motivo, no derrame agua o líquidos en el producto.
11. No lo utilice en zonas húmedas, como cuartos de baño, cocinas en las que se forme vapor ni cerca de piscinas.
12. No use este dispositivo cuando se pueda producir condensación.
13. Aunque este dispositivo está fabricado con el máximo cuidado y comprobado varias veces antes de salir de fábrica, todavía es posible que se puedan producir problemas, al igual que con todos los aparatos eléctricos. Si observa la aparición de humo, una acumulación excesiva de calor o cualquier otro fenómeno inesperado, deberá desconectar inmediatamente el enchufe de la toma de corriente.
14. Este dispositivo debe funcionar con una fuente de alimentación que se especifica en la etiqueta de especificaciones. Si no está seguro del tipo de alimentación que se usa en su hogar, consulte con el distribuidor o una compañía eléctrica local.
15. *La salida de la toma debe instalarse cerca del equipo y debe ser fácilmente accesible.
16. *No sobrecargue las tomas CA o los cables de extensión. La sobrecarga puede provocar un incendio o una descarga eléctrica.
17. *Los dispositivos con construcción Clase 1 deben estar conectados a una toma de corriente con una conexión a tierra protegida.
18. *Los dispositivos con construcción Clase 2 no requieren una conexión a tierra.
19. Manténgalo alejado de los roedores. Los roedores disfrutan mordiendo cables de alimentación.
20. *Sujete siempre el enchufe cuando lo extraiga de la toma de corriente. No tire del cable de alimentación. Esto puede provocar un cortocircuito.
21. Evite colocar la unidad sobre superficies sometidas a vibraciones o impactos.

22. Para limpiar el dispositivo use un paño seco y suave. No utilice líquidos disolventes ni con base de petróleo. Para eliminar manchas difíciles, puede usar un paño húmedo con detergente diluido.
23. El proveedor no asume ninguna responsabilidad por daños o datos perdidos provocados por un funcionamiento incorrecto, uso incorrecto, modificación del dispositivo o sustitución de la batería.
24. No interrumpa la conexión cuando el dispositivo esté formateando o transfiriendo archivos. En caso contrario, los datos se pueden estropear o perder.
25. Si la unidad dispone de función de reproducción USB, se debe conectar la memoria USB directamente en la unidad. No use un cable de extensión USB ya que puede causar interferencias lo que puede provocar un fallo en los datos.
26. El aparato no debe exponerse a goteos o salpicaduras y asegúrese de que ningún objeto lleno de líquido, como jarrones, se colocan sobre o cerca del aparato.
27. *Para desconectar completamente la entrada de alimentación, el enchufe del aparato deberá desconectarse de la alimentación, ya que el dispositivo de desconexión es el enchufe del aparato.
28. Si la unidad funciona con batería, la batería no debe exponerse a un calor excesivo como a la luz solar, el fuego o similares.
29. Se debe prestar atención a los aspectos medioambientales sobre la eliminación de baterías.
30. El aparato solo debe usarse en climas moderados o extremadamente fríos y deben evitarse los entornos calurosos.
31. La etiqueta identificativa aparece marcada en la parte inferior o en el trasero del aparato.
32. Este aparato no está diseñado para su uso por personas (incluyendo niños) con discapacidades físicas, sensoriales o mentales o con falta de experiencia o conocimientos, salvo que estén bajo la supervisión o hayan recibido formación sobre el uso correcto del dispositivo por parte de una persona responsable de su seguridad.

33. Este producto está diseñado para un uso no profesional únicamente y no para un uso comercial o industrial.
34. Asegúrese de que la unidad esté fijada en una posición estable. Los daños provocados por utilizar este producto en una posición inestable o por no seguir cualquier otra advertencia o precaución incluida en este manual de usuario no estarán cubiertos por la garantía.
35. No retire nunca la carcasa de este aparato.
36. Nunca coloque el aparato sobre otro equipo eléctrico.
37. No utilice ni guarde el producto en lugares expuestos a la luz solar directa, a altas temperaturas, a la vibración ni en ambientes excesivamente polvorientos.
38. Mantenga las bolsas de plástico fuera del alcance de los niños.
39. Use únicamente los dispositivos/accesorios especificados por el fabricante.
40. Remita todas las reparaciones al personal cualificado. La reparación es necesaria cuando el aparato presente cualquier tipo de daño, como el cable de alimentación o el enchufe, cuando se haya derramado líquido o hayan caído objetos sobre el aparato, o cuando el aparato se haya visto expuesto a la lluvia o humedad, o no funcione normalmente o se haya caído.
41. *No utilice un cable de alimentación o enchufe deteriorado o una toma suelta. Si lo hace, podría provocar un incendio o una descarga eléctrica.
42. La exposición prolongada a sonidos fuertes de reproductores personales de música puede provocar pérdida de audición temporal o permanente.

INSTALACIÓN

- Desembale todas las piezas y retire el material protector.
- *No conecte la unidad a la corriente eléctrica antes de comprobar la tensión de la corriente y antes de que se hayan hecho todas las demás conexiones.

*** Estas instrucciones solo están relacionadas con productos que usen un cable de alimentación o un adaptador de corriente CA.**

3. Identificación de piezas y controles

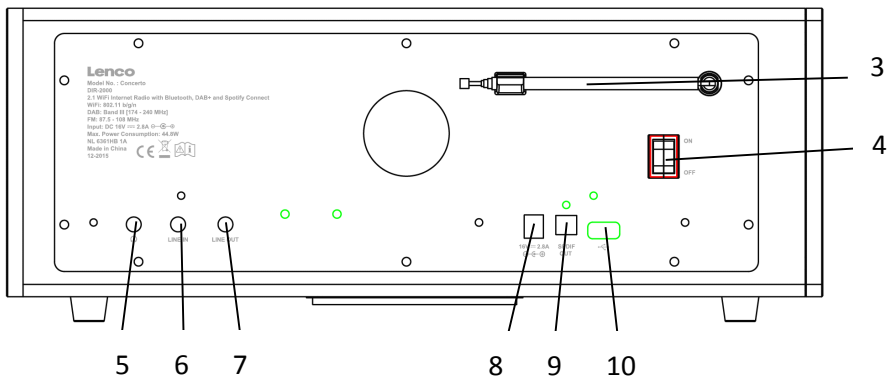
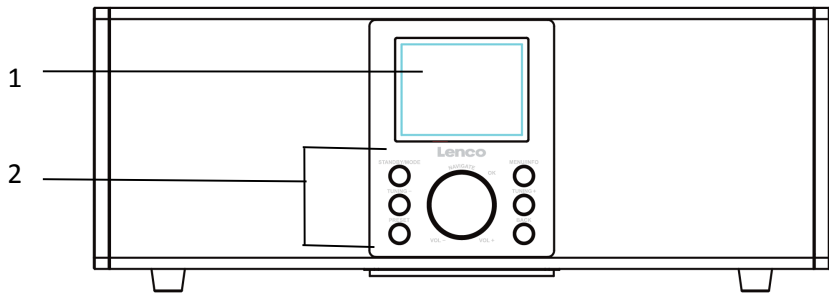

Nº	Descripción	Funciones
1	Pantalla TFT de 3,2"	Pantalla a color
2	Botones y controles	Standby/Mode Menu/Info Tuning- : Selección de sintonización - FM /Descendente en el submenú Tuning+ : Selección de sintonización + FM /Ascendente en el submenú Presintonizada Traseras Rueda: Volumen y navegación y pulse OK
3	Antena	Antena
4	Interruptor On/Off	Encender/Apagar
5	toma de auriculares	Toma de 3.5mm para la conexión de auriculares
6	Line In	Toma de 3.5mm para entrada de línea
7	Salida de Línea	Toma de 3.5mm para salida de línea
8	Entrada CC	Alimentación CC
9	SPDIF OUT	Toma SPDIF para audio en conexión con el Sistema Hi-Fi
10	Puerto USB	Conecte la unidad USB, disco duro portátil o reproductor MP3 para la reproducción de música

Mando a distancia

Abra el compartimento de las pilas del mando a distancia. Inserte una pila tipo CR2025 de 3V. Asegúrese de que el signo positivo de la pila (+) da hacia arriba. Cierre la tapa del compartimento de las pilas.

Precaución: Un uso indebido o incorrecto de las pilas puede causar corrosión o fugas de líquido, lo que podría originar un incendio, lesiones personales o daños materiales.

		MODE	Ir al elemento principal
⏻ Botón de modo en espera	⏻	MODE	Botón de menú
🔊 Enciende y apaga el altavoz	🔊	🔊-	🔊- Bajar el volumen
		🔊+	🔊+ Subir el volumen
⏮ Reproductor de música: Retroceder una pista	⏮	⏭	⏭ Reproductor de música: Avanzar una pista
◀ Botón de cursos Izquierdo	▲		▲ Botón cursor hacia arriba
▼ Botón cursor hacia abajo	▶		▶ Botón del cursor derecho
▶ Reproductor de música: Reproducir/Pausa	OK		OK Confirmar selección
	⏏		Reproductor de música: Parada
Sueño y función retardo	SLEEP/SNOOZE	INFO	REPEAT/SHUFFLE
INFO Información de llamadas	1	2 ABC	3 DEF
	4 GHI	5 JKL	6 MNO
	7 PQRS	8 TUV	9 WXYZ
EQ ecualizador	EQ	0	★ Emisoras guardadas, etc. 📶 Emparejamiento BT

Advertencias

- No ingiera la batería; riesgo de quemaduras químicas

El mando a distancia incluido:

- Este producto contiene una pila tipo botón. Si se traga la pila botón, en solo 2 horas podría sufrir quemaduras internas de importancia que pueden causarle la muerte.
- Mantenga las pilas nuevas o usadas fuera del alcance de los niños.

- Si el compartimiento de la pila no se cierra correctamente, deje de usar el producto y no lo deje al alcance los niños.
- Si tiene la sospecha de que una pila ha sido ingerida o se encuentra en algún lugar del cuerpo, busque inmediatamente atención médica.

4. Puesta en marcha

Retire todo el envase del dispositivo. Guarde el envase. Si se deshace de él, por favor, hágalo siguiendo la normativa local.

Se incluyen los siguientes elementos:

- Radio Internet Wi-Fi 2.1 con Bluetooth y DAB+.
- Adaptador de corriente
- Cable de audio de 3,5 mm
- Manual de instrucciones
- Flyer de Spotify

Conecte el adaptador de alimentación (incluido) a la toma de ENTRADA CC en la parte superior del dispositivo y la toma de corriente.

Prepare el entorno de red

- *Para WiFi inalámbrica*

Asegúrese de que ha configurado la red inalámbrica y de que dispone de la contraseña de WEP, WPA o WPA2 para activar la conexión.

Asimismo puede usar la función WPS (Configuración Protegida de WiFi) para un emparejamiento sencillo entre el dispositivo de red y el mismo dispositivo. Compruebe si los indicadores luminosos del dispositivo de red están en estado operativo.

Conecte el dispositivo a la alimentación.

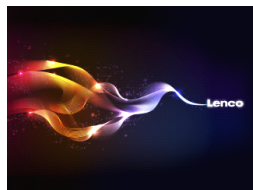





La primera vez que encienda el dispositivo, entrará directamente en el menú del asistente de configuración. Seleccione **YES (SÍ)** para continuar la

configuración. Para obtener más detalles del asistente de configuración, puede remitirse a la Sección 5.2.1. Si se selecciona NO (NO) se le preguntará si desea iniciar el asistente la próxima vez.

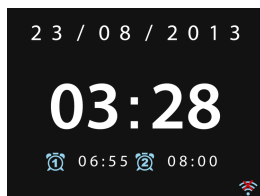
Una vez que haya configurado con éxito la red, el dispositivo se conectará automáticamente a la red cuando vuelva a encender el dispositivo. En caso de que desee cambiar de red, entre en **System Setting (Configuración del sistema)** para configurar la correspondiente conexión. Puede remitirse a la Sección 5.2.1 y 5.2.3 para obtener más detalles.

Pulse **STANDBY/MODE** en el dispositivo o  en el mando a distancia para entrar en el modo de funcionamiento y vuélvalo a pulsar para entrar en modo en espera. Se mostrarán en la pantalla, la hora, fecha y cualquier hora de alarma activa.



Pulse  /  en el mando a distancia o gire el control del volumen del dispositivo para ajustar el volumen. Si desea apagar el sonido, pulse  ; vuélvalo a pulsar para volver a la audición de audio.

Compartir música desde el PC

- Para compartir archivos de música desde el PC, siga los pasos que aparecen debajo:
 - Conecte el PC a la red.
 - Asegúrese de que el dispositivo está encendido y conectado a la misma red.
 - Abra la plataforma UPnP platform **Windows Media Player** (versión 11 o superior). De modo alternativo, pueden utilizarse otras plataformas o servidores, como **Windows Media Connection**.

Lo siguiente es un ejemplo de configuración con Windows XP y Windows Media Player 11.



- Permite compartir archivos multimedia con el dispositivo (nombre por defecto: Lenco Concerto)

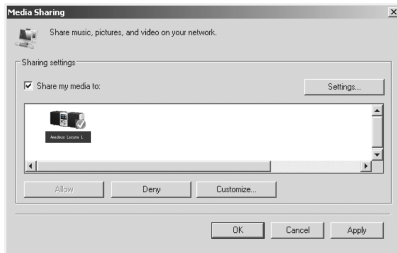

- Añada los archivos de audio y carpetas que desee compartir con el dispositivo en la biblioteca multimedia.

5. Operaciones

5.1 Menú principal

En el menú principal, puede seleccionar los siguientes modos: Radio de Internet, Spotify Connect, Reproductor multimedia, DAB, FM, Bluetooth, ENTRADA AUXILIAR, Retardo y alarma

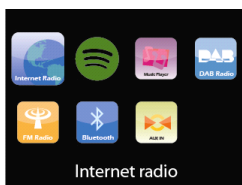

5.2 Configuración del sistema

5.2.1 Asistente de configuración



- Hora fecha

Formato de pantalla

Seleccione 12 o 24 como formato de hora que desee.

Actualización automática

La fecha y la hora se pueden actualizar manual o automáticamente desde DAB, FM o la red. La actualización automática está disponible en modo DAB, FM o Internet. La hora solo se actualizará cuando esté en un modo correspondiente, por lo que es mejor seleccionar un modo que use regularmente.

DAB+ y FM usan emisiones de señales horarias con transmisiones de radio. La red usa una señal horaria enviada desde un portal de radio de Internet en cualquier modo de red conectada.

Únicamente para la configuración de red

Zona horaria, luz diurna

Fije su zona horaria (la zona horaria por defecto es GMT +1:00). Conecte la opción ahorro de luz diurna si el ahorro de luz diurna está en vigor en su país.

Actualización manual

Si selecciona, no hay actualización, el asistente le indica que fije la hora y la fecha manualmente. La fecha y la hora se muestran como dd-mm-aaaa y hh:mm.

Los dígitos ajustables parpadearán. Ajuste cada dígito con el control de navegación en el dispositivo o con arriba/abajo en el mando a distancia. Una vez que está fijado el dígito, pulse el extracto del dispositivo o pulse **OK** en el mando a distancia para continuar.

- Network (Red)

Región Wlan

Selecciona la región Wlan para obtener la conectividad Wlan óptima: La mayoría de Europa.

Búsqueda de una red

El dispositivo es compatible con todos los protocolos de red habituales y método de encriptación. Busca y enumera todas las redes disponibles.

Existen pistas del tipo de red – si su dispositivo de red es compatible con la función WPS, mostrará **[WPS]** antes del SSID (el nombre del dispositivo de red). Seleccione a la que desee conectarse.

Para la conexión inalámbrica, es necesario introducir la encriptación en el siguiente paso.

Red encriptada estándar

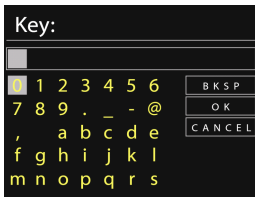

Para introducir la clave de la red, use el control de navegación del dispositivo o las teclas de dirección del mando a distancia para mover el cursor a través de los caracteres y pulse **OK** para confirmarlo. Cuando se selecciona cada carácter, se muestra la tecla cerca de la parte superior de la pantalla.

Existen tres opciones accesibles para rechazar el control de navegación en el dispositivo antes del primer carácter – (BKSP), OK y Cancelar.

Red encriptada WPS

Las redes encriptadas WPS se identifican mediante **WPS** al principio del nombre de la red cuando el dispositivo busca la AP disponible. Use uno de los siguientes métodos de conexión:

- Botón

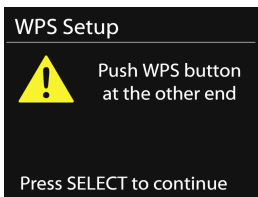

El dispositivo le indica que pulse el botón de conexión del router. Posteriormente busca un botón de conexión de red y se conecta.

- Pin

El dispositivo genera un número de código de 8 dígitos, que introduce en el router inalámbrico, punto de acceso o registro externo.

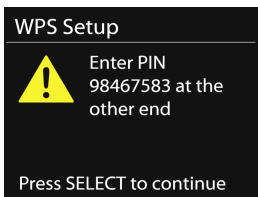

- Salir de WPS

Introduzca la clave para una red encriptada estándar.

Para obtener más información acerca de configurar una red WPS encriptada, por favor remítase a las instrucciones de su router WPS.

- Finalización



El dispositivo intenta conectarse a la red seleccionada.

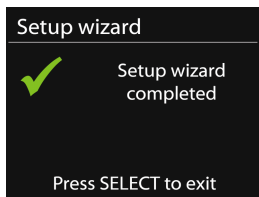

Mostrará 'Setup wizard completed' (Asistente de configuración completado) en la pantalla si la configuración ha realizado con éxito. Si ha fallado la conexión, el dispositivo vuelve a la pantalla anterior para que lo vuelva a intentar. Pulse OK para salir del asistente de configuración.

5.2.2 Ecuador

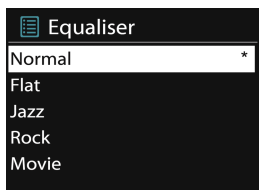

Le permite seleccionar diferentes ecualizadores: Normal, Flat, Jazz, Rock, Movie, Classic, Pop y News (Normal, Plano, Jazz, Rock, Película, Clásica, Pop y Noticias).

Asimismo puede crear sus propios ecualizadores con bajo, agudo y altos personalizados.

Pulse ^{EQ} en el mando a distancia para entrar rápidamente en el menú del ecualizador.

5.2.3 Network (Red)

- **Asistente de red**
Entre para buscar AP SSID, posteriormente introduzca la clave WEP/WPA o elija el Botón/Pin/Salir WPS para conectarse a la red inalámbrica.
- **Configuración PBC Wlan**
Configuración del botón; es para conectar la AP que es compatible con WPS (Configuración protegida Wi-Fi).

- **Ver configuración**
Vea la información de la red conectada actual: Conexión activa, dirección MAC, región Wlan, DHCP, SSID, dirección IP, máscara de subred, dirección de pasarela, DNS primario y DNS Secundario.
- **Región Wlan**
Selecciona la región Wlan para obtener la conectividad Wlan óptima: Canadá, España, Francia, Japón, Singapur, Australia, y República de Corea.
- **Configuración manual**
Elija una conexión a red inalámbrica o desactive el DHCP (Protocolo de Configuración de Host Dinámico).
- **Perfil de red**
El dispositivo dispone de una función de memoria para memorizar las cuatro últimas redes inalámbricas a las que se ha conectado. El dispositivo se conectará automáticamente a una de ellas que encuentre y que esté disponible. Se mostrará la lista de redes registradas. Puede eliminar algunas redes no deseadas girando y pulsando OK y posteriormente elegir YES (SÍ) para confirmarlo.
- **Mantener la red conectada**

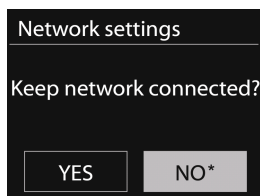

Si elige mantener la red conectada, la WiFi no se desconectará incluso si el dispositivo está en modo en espera. En caso contrario, la conexión solo estará disponible cuando se encienda el dispositivo. Esta opción permite que el dispositivo esté listo para la reproducción de DLNA en cualquier modo operativo. Para obtener más detalles de la reproducción DLNA, por favor, remítase a la Sección 5.6.

- 5.2.4 Hora/Fecha
Fije la hora manualmente o actualice automáticamente el formato de hora, zona horaria y luz diurna.
- 5.2.5 Idioma
El inglés está fijado como el idioma por defecto. Puede seleccionar el propio idioma que desee.
- 5.2.6 Factory reset (Restaurar valores de fábrica)
Una restauración de los valores de fábrica reinicia toda la configuración del usuario a los valores por defecto. Todas las presintoniza, hora, fecha y configuración de red se perderán. Sin embargo la versión actual del software del dispositivo se puede guardar ya que está registrada con el portal de radio interno. Asimismo se guardan todos los favoritos de la radio de Internet. Salvo que vuelva a registrar el dispositivo con otra cuenta en la página web del portal.
- 5.2.7 Software Update (Actualización del software)
Dispondrá de actualización de software para resolver problemas y/o propiedades adicionales.
El dispositivo está fijado por defecto para comprobar automáticamente la disponibilidad de actualizaciones periódicamente. Asimismo puede comprobar la disponibilidad de actualizaciones manualmente. Se le informará si se dispone de software nuevo. Entonces puede decidir si desea descargar e instalar el nuevo software. Tras una actualización de software, se mantendrán todas las configuraciones del usuario.
- NOTA:** Antes de iniciar la actualización de software, asegúrese de que el dispositivo está conectado a una alimentación estable. Desconectar la alimentación durante la actualización puede dañar permanentemente el dispositivo.
- 5.2.8 Info (Información)
Ver la versión de firmware y la ID de la radio.

5.2.9 Backlight (Retroiluminación)

Le permite cambiar el nivel de retroiluminación a alto, medio o bajo en el modo de encendido. Se puede ajustar la duración del tiempo de desconexión, lo que permite que la radio se cambie al nivel de retroiluminación en espera cuando no vaya a usarse.

5.3 Radio por Internet

El dispositivo puede canalizarse a emisoras de radio y podcasts de todo el mundo mediante una conexión a Internet de banda ancha.

Cuando selecciona radio de Internet, el dispositivo contacta directamente con el portal de radio de Internet Frontier Silicon (que es compatible con la radio en v) y obtiene una lista de emisoras. El portal asimismo le permite personalizar listas múltiples de sus emisoras favoritas.

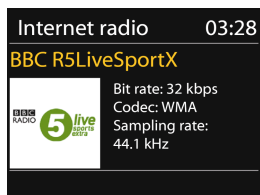

Mientras escucha una emisora de radio de Internet, puede pulsar el botón Back del dispositivo/mando a distancia para volver rápidamente a la última rama visitada del árbol del menú. Asimismo puede pulsar MENU/INFO en el dispositivo o MENU en el mando a distancia para ir al primer menú del modo radio de Internet.

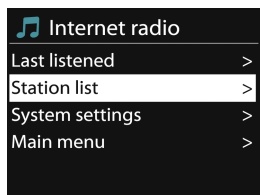

5.3.1 Última emisora escuchada

Cuando se reinicia el modo radio de Internet, se selecciona la última emisora escuchada. Para seleccionar otra emisora recientemente usada, entre aquí para seleccionar la emisora enumerada. Las emisoras más recientes aparecen en la parte superior de la lista.

5.3.2 Lista emisoras

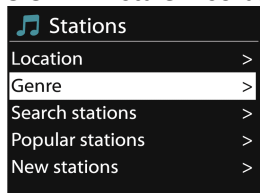

Busca en emisiones de Internet que se categorizan en diferentes categorías, Ubicación, Género, Popular y Noticias. Asimismo puede seleccionar la emisora con palabras clave.

5.3.3 Favoritos

Los favoritos se almacenan en el portal de radio de Internet, y están disponibles a través de todas las radios de Internet registradas en la misma cuenta. Antes de que se puedan usar los favoritos, se debe registrar la radio con el portal de radio de Internet.

Para registrar el dispositivo, elija Station list (Lista de emisoras) > Help (Ayuda) > Get access code (Obtener código de acceso) para obtener el código de acceso único al portal de su radio. (No confunda el código de acceso al portal con la ID de la radio de la configuración del sistema.)

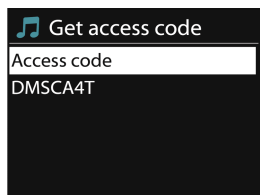

Visite la página web del portal en la dirección www.wifiradio-frontier.com

Si es la primera vez que visita el portal, registre una nueva cuenta , introduciendo la siguiente información:

- Código de acceso,
- Su dirección de correo electrónico,
- contraseña,
- Modelo de radio.

Si ya dispone de una cuenta y desea añadir una radio adicional, inicie sesión en su cuenta y seleccione My preferences (mis preferencias) > Add another Wi-Fi radio (Añadir otra radio Wi-Fi).

Una vez que la radio está registrada en el portal, puede usar inmediatamente los favoritos de su radio de Internet u añadir emisoras.

Para guardar una emisora que se está reproduciendo como favorito, mantenga pulsado **OK** hasta que la pantalla muestre 'Favorite added' (Favorito añadido). La emisora aparecerá en la lista de emisoras favoritas por defecto.





5.3.4 Mis emisoras añadidas

Aunque el portal de radio de Internet contiene miles de emisoras, puede querer escuchar emisoras no enumeradas. Puede añadir sus propias emisoras a través del portal.

5.3.5 Presintonías

Las presintonías se guardan en la radio y otras radios no pueden acceder a ellas.

Para guardar una emisora de radio de Internet presintonizada, mantenga pulsado PRESET en el dispositivo o  en el mando a distancia hasta que la pantalla muestre la pantalla de Guardar presintonía. Seleccione una de las 10 presintonías para guardar la emisora que se está reproduciendo pulsando la tecla OK durante un periodo prolongado de tiempo.

Para seleccionar una presintonía, pulse PRESET en el dispositivo o  en el mando a distancia; posteriormente seleccione una de las emisoras presintonizadas que se enumeran. Cuando se está reproduciendo una emisora presintonizada, muestra  n ( 1,  2

etc.) en la parte inferior de la pantalla.

Puede almacenar hasta 10 de sus emisoras favoritas en la memoria. Esto le permitirá acceder a sus emisoras favoritas 0-9 rápida y fácilmente usando los botones numéricos del mando a distancia.

- 5.3.6 Información sobre lo que se está reproduciendo ahora
Cuando se está reproduciendo en Internet, la pantalla muestra su nombre y descripción. Para ver más información, pulse MENU/INFO en el dispositivo o INFO en el mando a distancia.
Cada vez que pulsa INFO, ase muestra más información, que cambia entre nombre/descripción, género/ubicación, fiabilidad, códec/frecuencia de muestreo, buffer de reproducción y fecha actual.

5.4 Spotify Connect

Uso de este dispositivo con Spotify Connect

Una forma mejor de escuchar en casa

Spotify Connect le permite reproducir Spotify a través de los altavoces de su hogar o TV, usando la aplicación Spotify como mando a distancia.

Necesitará Spotify Premium para usar Connect; véanse detalles al dorso.

Paso 1. Añada el nuevo dispositivo a la misma red WiFi que su teléfono, tableta o PC (véase las instrucciones de usuario del producto para obtener más detalles).

Paso 2. Abra la aplicación Spotify en el teléfono, tableta o PC, y reproduzca cualquier canción.

Paso 3. Si usa la aplicación en un teléfono – toque la imagen de la canción en la parte inferior izquierda de la pantalla. Para tabletas y PC muévase al paso 4.

Paso 4. Toque en el icono Conectar 

Paso 5. Elija el dispositivo en la lista. Si no puede verlo, simplemente compruebe que está conectado a la misma red WiFi que su teléfono, tableta o PC.

¡Hecho! Feliz audición.

Licencias



El software de Spotify está sujeto a licencias de terceras personas que se encuentran aquí:



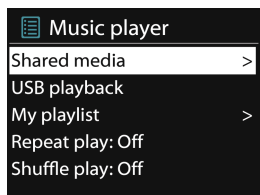

www.spotify.com/connect/third-party-licenses.

5.5 Reproductor de música

El modo reproductor de música reproduce archivos de audio en formatos MP3, WMA, WAV o AAC desde un ordenador en la red local.



Mientras reproduce música puede pulsar **BACK** en el dispositivo o  en el mando a distancia. Asimismo puede mantener pulsado **MENU/INFO** en el dispositivo o pulsar  en el mando a distancia para volver rápidamente a la última rama visitada del árbol del menú.

Puede usar  o  en el mando a distancia para reproducir la pista anterior o siguiente; mantenerlo pulsado para rebobinar o avanzar rápidamente (x1, x2, x4). Pulse  en el mando a distancia para reproducir o hacer una pausa. Pulse  en el mando a distancia para detener la reproducción y volver a la lista de música.

Aviso:

La siguiente tabla resume las velocidades de bits máximas compatibles para los diversos formatos de audio compatibles con el dispositivo.

Código	Compatible	Mín.	Máx.
WAV	1,536 mbit/s	48 kbit/s	1,536 mbit/s
FLAC v1.2.1	24bit 48 KHz	24bit 48 KHz	24bit 48 KHz
AAC	320 kbit/s	8 kbit/s	576 kbit/s
MP3	320 kbit/s	8 kbit/s	320 kbit/s
WMA	320 kbit/s	4 kbit/s	384 kbit/s

5.5.1 Archivos multimedia compartidos

Si ha configurado los archivos multimedia compartidos, se mostrará

una entrada que consiste en <computer name (Nombre del ordenador)>: <Shared media name (Nombre de archivo multimedia compartido)> . Si tiene más de un ordenador compartiendo contenidos, aparecerán todos en una lista. Seleccione el archivo multimedia compartido que desee reproducir.

Los menús ahora se generan desde el servidor de archivos multimedia compartidos.

El primer menú muestra una lista de tipos de archivos multimedia, por ejemplo, Música, Vídeo, Imágenes y Listas de reproducción. El dispositivo solo puede reproducir música y listas de reproducción.

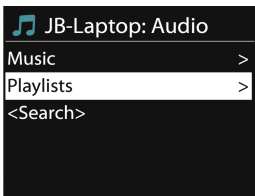

Dispone de una función de búsqueda para encontrar pistas de manera similar a la búsqueda de radio de Internet.

Para Música, existen numerosas formas de seleccionar pistas, incluyendo Género, Artista, Álbum, Compositor y Calificación.

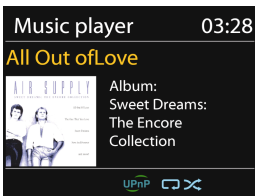

Pulse OK para reproducir la pista que desee. Pulsar brevemente reproducirá la pista inmediatamente.

5.5.2 Reproducción de USB

Desde este punto en adelante, los menús se generan desde las carpetas del dispositivo USB. Busque en las carpetas con la bobina de navegación y el botón Atrás o las teclas de dirección en el mando a

distancia. La pantalla muestra los nombre de la carpeta y del archivo (no necesariamente los nombres de las pistas).

Una vez que haya encontrado la pista que desee reproducir, pulse la bobina de navegación o pulse OK en el mando a distancia.

Nota: El puerto USB no es compatible con la carga.

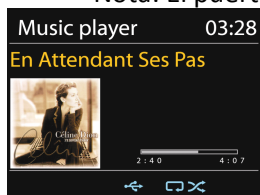

5.5.3 Repetir/cambiar

Le permite repetir pistas o reproducirlas en orden aleatorio. Pulse REPEAT/SHUFFLE en el mando a distancia como atajo de teclado.

5.5.4 Información sobre lo que se está reproduciendo ahora

Mientras se está reproduciendo una pista, la pantalla muestra la pista y el artista (UPnP). Asimismo existe una barra de progreso con cifras para el tiempo de pista transcurrido y el tiempo total. En la parte inferior de la pantalla, un icono indica UPnP dependiendo de la fuente. Para ver más información, pulse **MENU/INFO** en el dispositivo o **INFO** en el mando a distancia.

Cada vez que pulse **INFO**, se muestra más información, que cambia a través de la misma:

UPnP: pista/artista/barra de progreso/tiempos de la pista, álbum, códec/frecuencia de muestreo, buffer de reproducción y fecha actual.

5.6 DMR (Reproducción DLNA)



La música compartida en la Sección 5.5.1 es una forma de reproducir música en la que se busca la lista de música y controla la reproducción desde el dispositivo. Este tema presenta otra manera de reproducir música donde no es necesario controlar la reproducción del dispositivo.

Puede compartir archivos de música desde un PC, móvil o tableta Android, y directamente usar el PC, móvil o tableta Android o iPhone/iPad para controlar la reproducción de música del dispositivo. Se denomina reproducción DLNA.

5.6.1 Control sobre el PC

Las exigencias del sistema del PC para DLNA son **Windows 7** y **Windows Media Player 12**. Configúrelo como indicamos a continuación:

Primero, comparta los archivos multimedia del PC al dispositivo.
Control Panel (Panel de control) > Network and Internet (Red e Internet) > Network and Sharing Center (Red y Centro de archivos compartidos) > Change advanced sharing settings (Cambiar configuración avanzada de archivos compartidos) > Media streaming options (Opciones de reproducción multimedia)

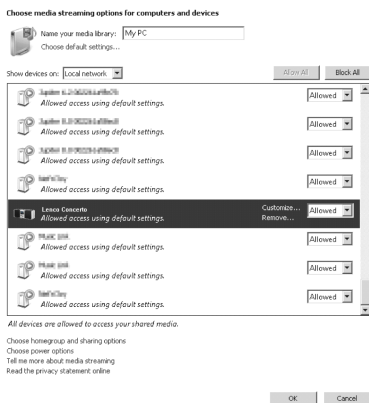

Abra **Windows Media Player** para habilitar **Allow remote control of my Player (Permitir el control remoto de mi reproductor)**.



Seleccione cualquier tipo de música de la biblioteca y elija reproducir en “**Lenco Concerto**”

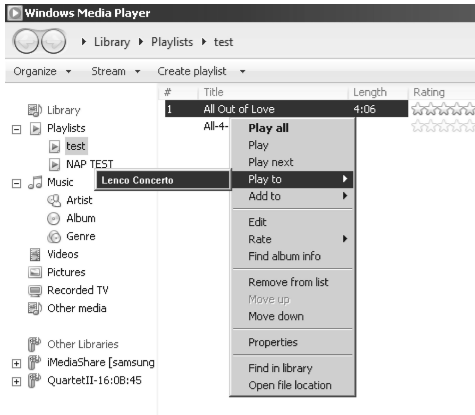

Aparece una caja de reproducción de música para la reproducción.

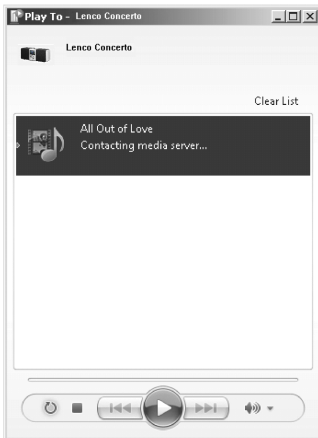

- 5.6.2 Control sobre el Smartphone/Tableta
Puede buscar (con palabra clave: *DLNA*) e instalar aplicaciones comerciales gratuitas de DLNA desde **Google Play** o **Apple Store** si usa un móvil, tableta Android o un iPhone/iPad.

Sugerimos que use **BubbleUPnp** o **Twonky Beam** en un móvil, tableta Android; o use **Twonky Beam** en un iPhone/iPad.

El procedimiento para reproducir música compartida en la aplicación es el siguiente:

1. Seleccione el dispositivo como el reproductor.
2. Seleccione el servidor de música y escoja la música.

Seleccione reproductor

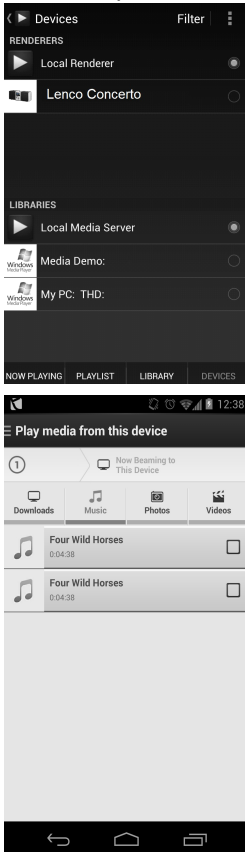

el Seleccione servidor

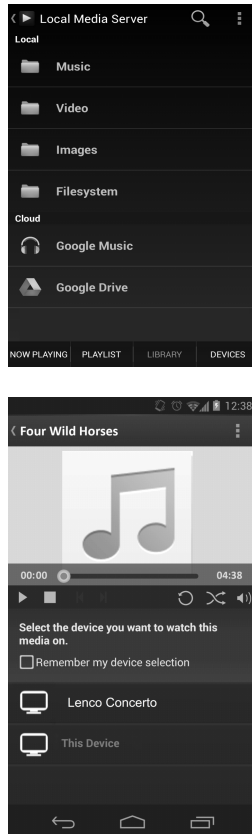

(BubbleUPnp)

(TwonkyBeam)

NOTA: Algunas aplicaciones no soportan la transmisión de música desde el iPhone/iPad aunque el iPhone/iPad sí será capaz de controlar la música transmitida desde otros servidores.

Algunas aplicaciones pueden permitirle reproducir música en múltiples reproductores al mismo tiempo.

Algunas aplicaciones pueden crear una lista de reproducción si elige varias canciones.

Si dese más detalles, por favor remítase a sus propias instrucciones del software o aplicaciones que haya usado para la reproducción de DLNA.

5.7 DAB

El modo DAB recibe radio digital DAB/DAB+ y muestra información sobre la emisora, reproducción y reproducción de pistas.

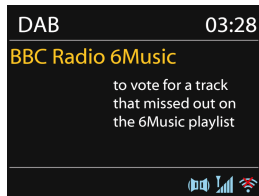

5.7.1 Búsqueda de emisoras

La primera vez que selecciona el modo radio DAB o si la lista de emisoras está vacía, el dispositivo realiza automáticamente una búsqueda completa de emisoras. Asimismo puede realizar una búsqueda manual para actualizar la lista de emisoras por los posible motivos siguientes:

- La lista de emisoras disponibles puede cambiar cada cierto tiempo.
- Una lista vacía o incompleta de emisoras disponibles puede ser el resultado de una mala recepción durante la búsqueda.
- Para guardar únicamente en la lista las emisoras con una buena fuerza de señal.

Para iniciar una búsqueda manual, elija búsqueda completa. Para buscar únicamente emisoras con una buena fuerza de señal, seleccione búsqueda local.









Una vez que se ha completado la búsqueda, la radio muestra la lista de emisoras disponibles.

Para eliminar emisoras que se enumeran pero que no están disponibles, elija eliminar no válidas.

Conecte el control de navegación del dispositivo para ver la lista de emisoras y pulse OK para confirmarlo. La pantalla mostrará información de la emisora seleccionada, pista o se mostrará como emisión.

5.7.2 Presintonías

Para guardar una presintonía DAB+, mantenga pulsado PRESET en el dispositivo o /  en el mando a distancia hasta que la pantalla muestre la pantalla de Presintonía guardada pulsando la tecla OK durante un periodo prolongado de tiempo. Seleccione una de las 10 presintonías para guardar la emisora que se está reproduciendo actualmente.

Para seleccionar una presintonía, pulse PRESET en el dispositivo o /  en el mando a distancia; posteriormente seleccione una de las emisoras presintonizadas que se enumeran. Cuando se está reproduciendo una emisora presintonizada, muestra  n ( 1,  2 etc.) en la parte inferior de la pantalla.

Puede almacenar hasta 10 de sus emisoras favoritas en la memoria. Esto le permitirá acceder a sus emisoras favoritas 0-9 rápida y fácilmente usando los botones numéricos del mando a distancia.

5.7.3 Información sobre lo que se está reproduciendo ahora

Mientras la reproducción se está reproduciendo, la pantalla muestra la información de su nombre y el DLS (Segmento de Etiqueta Dinámica) emitida por la emisora y la información en tiempo real como el

nombre del programa, título de la pista y detalles de contacto. Las emisiones en estéreo se indican con un icono situado en la parte superior e inferior de la pantalla. Para ver más información, pulse **MENU/INFO** en el dispositivo o **INFO** en el mando a distancia.

Cada vez que pulsa **INFO**, se muestra más información, que es el texto DLS, tipo de programa, nombre del grupo/frecuencia, fuerza de la señal/tasa de error, velocidad de bits/códec, canales y fecha actual.

5.7.4 Configuración

- **Compresión de tasa dinámica (DRC)**
Le permite comprimir la gama dinámica de audio (desconectada/baja/alta), si escucha música con una gama dinámica alta en un entorno ruidoso.
- **Orden de emisoras**
Le permite volver a establecer el orden de la lista de emisoras DAB+ para que sea bien alfanumérico, de grupos o válida. Agrupe los grupos de listas de emisoras que se emitan juntas en el mismo grupo. Listas válidas y emisoras válidas primero, alfanuméricamente y posteriormente emisoras no en el aire.

5.8 FM



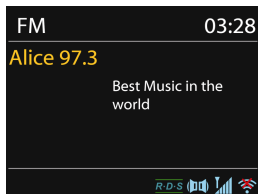

El modo de radio FM recibe radio analógica de la banda FM y muestra la información RDS (Sistema de Datos de Radio) sobre la emisora y la ubicación de la emisión.



Para buscar una emisora, pulse **OK**. La pantalla de frecuencia empieza a funcionar cuando el dispositivo busca la banda FM. De forma alternativa, puede buscar hacia arriba o abajo manteniendo pulsados los botones TUNING- o TUNING+ en el dispositivo.

5.8.1 Presintonizada

Para guardar una presintonía FM, mantenga pulsado PRESET en el dispositivo o  en el mando a distancia hasta que la pantalla muestre la pantalla Guardar presintonía pulsado la tecla OK durante un periodo prolongado de tiempo. Seleccione una de las 10 presintonías para guardar la emisora que se está reproduciendo actualmente.

Para seleccionar una presintonía, pulse PRESET en el dispositivo o  en el mando a distancia; posteriormente seleccione una de las emisoras presintonizadas que se enumeran. Cuando se reproduce una emisora presintonizada, muestra  n ( 1,  2 etc.) en la parte inferior de la pantalla.

Puede almacenar hasta 10 de sus emisoras favoritas en la memoria. Esto le permitirá acceder a sus emisoras favoritas 0-9 rápida y fácilmente usando los botones numéricos del mando a distancia.

5.8.2 Información sobre lo que se está reproduciendo ahora

Mientras se está reproduciendo la reproducción, la pantalla muestra su frecuencia, o si la información RDS está disponible, el nombre de la emisora y cualquier otra información RDS como nombre del programa, título de la pista, y detalles de contacto que también se mostrarán. Las emisiones estéreo se indican con un icono en la parte superior de la pantalla. Para ver más información sobre la emisión, pulse **MENU/INFO** en el dispositivo o **INFO** en el mando a distancia.

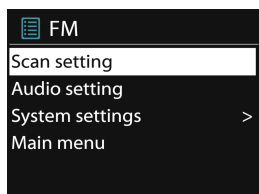

Cada vez que pulsa **INFO**, se muestra más información, que cambia entre texto RDS, más texto RDS, (emisora/tipo de programa), frecuencia y fecha actual.

5.8.3 Configuración



- **Configuración de búsqueda**
La búsqueda FM es por defecto y se detiene en cualquier emisora disponible. Esto puede provocar una mala radio de señal a ruido (pitido) de emisoras débiles. Para cambiar la configuración de la búsqueda para que se detenga únicamente en las emisoras con una buena fuerza de señal, seleccione YES (SÍ) tras elegir emisores fuertes solamente.
- **Configuración de audio**
Todas las emisoras estéreo se reproducen en emisoras; esto puede provocar una mala radio de señal a ruido (pitido). Para reproducir emisoras débiles en mono, seleccione recepción débil FM: Escuchar en mono únicamente y posteriormente YES (SÍ).

5.9 Bluetooth

Cuando entre en el modo Bluetooth, se encuentra en modo emparejamiento (parpadea el icono BT en la parte inferior). Puede encender su smartphone/tableta/otros dispositivo Bluetooth para emparejarlo. El nombre del emparejamiento Bluetooth es "Lenco Concerto". Puede controlar la reproducción de música en el dispositivo BT. Es compatible mediante reproducción/pausa/Pista siguiente/Pista anterior en el ando a distancia. Mantenga pulsado   para salir del emparejamiento BT.



5.10 AUX IN

El modo de entrada auxiliar reproduce sonido desde una fuente externa, como un reproductor MP3.

Para reproducir un archivo Copn el modo de entrada auxiliar, siga los pasos que aparecen debajo:

- Baje el volumen de la unidad y, si es posible, del dispositivo fuente de audio.

- Conecte la fuente de audio externa a la toma de entrada de audio de 3,5 mm en la parte trasera de la unidad.
- Pulse MODE o seleccione AUX IN (ENTRADA AUXILIAR) en el menú principal.
- Ajuste el volumen del dispositivo (y, si es necesario, del dispositivo fuente de audio) según requiera.



5.11 Sleep (Apagado)

Para fijar el temporizador de sueño, seleccione Sueño en el menú principal o pulse SLEEP en el mando a distancia. Elija la opción de periodo de sueño desde Sleep OFF, 15 MINS, 30 MINS, 45 MINS or 60 MINS (Sueño desconectado, 15 MINUTOS, 30 MINUTOS, 45 MINUTOS o 60 MINUTOS). El sistema vuelve al menú principal una vez que haya seleccionado la opción de periodo de sueño que desee. Mantenga pulsado **MENU/INFO** en el dispositivo o  en el mando a distancia para volver a la pantalla de reproducción actual.

5.12 Alarma

Existen dos alarmas despertadores con la función de retardo, y una función de sueño que pueden apagar el sistema durante un periodo fijado. Cada alarma puede fijarse de modo particular.

Seleccione Alarms (Alarmas) en el menú principal o pulse Alarm en el mando a distancia para fijar o cambiar una alarma.

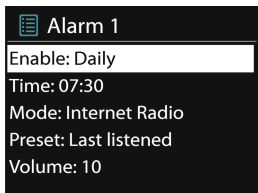

Seleccione el número de alarma(1 o 2) y posteriormente configure los siguientes parámetros:

- Enable (Activar): Conectado/Desconectado,
- Frequency (Frecuencia): Diariamente, una vez, fines de semana o días laborables,
- Time (Hora)
- Mode (Modo): Pitido, radio de Internet, DAB, FM o Spotify (si la hora de la alarma se ha fijado mediante Spotify, se activa mediante un pitido y posteriormente, pulse las aplicaciones de reproducir Spotify connect para reproducirlo.)
- Preset (Presintonizada): Última escuchada 1-10,
- Volume (Volumen): 0-20

Para activar la nueva configuración desplácese y seleccione Guardar. La pantalla muestra las alarmas activas con un icono en la parte inferior izquierda.

Cuando suena la alarma, pulse Menu/Info; Tuning +/-, back y el botón OK en el dispositivo o pulse Mode, cursor Arriba/Abajo; OK, Sleep/Snooze, use el botón numérico 1-0 del mando a distancia para apagar temporalmente la alarma durante un periodo de tiempo fijado. El icono del retardo parpadeará para indicar que el retardo está conectado.

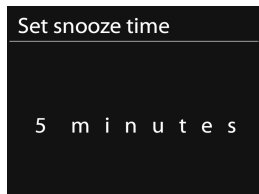

5.13 Características extras

5.13.1 Toma de salida de audio

Le permite conectar un cable de audio desde el dispositivo a su propio sistema de altavoces HiFi para mejorar el rendimiento del sonido.

5.13.2 Toma de salida de auriculares

Le permite conectar un cable de audio desde el dispositivo a su auricular.

5.13.3 Toma de salida SPDIF

Le permite conectar un cable de audio óptico desde el dispositivo a su propio sistema de altavoces HiFi para mejorar el rendimiento del sonido.

6. Solución de problemas

Error	Remedio
El dispositivo no se enciende.	Compruebe si el adaptador de corriente está conectado correctamente.
No hay sonido.	<ol style="list-style-type: none">1. Active el sonido, ya que podría estar silenciado2. Suba el volumen.3. Extraiga cualquier auricular o altavoz conectado de las tomas de los conectores.
No se puede establecer la conexión de red.	<ol style="list-style-type: none">1. Compruebe el funcionamiento de la WLAN.2. Intente configurar una dirección IP en el dispositivo.3. Active la función DHCP en el router y vuelva realizar la conexión con el dispositivo.4. Compruebe si el cortafuegos está activado en la red – fije el programa respectivo de forma que sea posible el acceso.5. Reinicie el router
No se puede establecer la conexión WiFi.	<ol style="list-style-type: none">1. Compruebe la disponibilidad de la red WLAN del router.2. Coloque el dispositivo más próximo al router.3. Asegúrese de que la contraseña es correcta.
No se encuentra ninguna emisora.	<ol style="list-style-type: none">1. Compruebe la red, así como el punto de acceso y el cortafuegos.2. La emisora puede no estar disponible en ese momento,

	<p>inténtelo más tarde o seleccione otra emisora.</p> <p>3. El enlace de la emisora ha cambiado o ha dejado de transmitir – pida información al proveedor.</p> <p>4. El enlace de la emisora añadida manualmente no es correcto; asegúrese de que es correcto y vuelva a introducirlo.</p>
Aparece ruido de fondo en el modo FM	<p>1. Compruebe/mueva la antena FM.</p> <p>2. Mueva la radio.</p>
No hay emisoras disponibles/entrecortadas/intermitentes en el modo DAB.	<p>1. Mueva la radio.</p> <p>2. Vuelva a buscar únicamente las emisoras locales (fuerza alta).</p> <p>3. Compruebe la cobertura DAB+ local.</p>
La alarma no funciona.	<p>1. Active la alarma.</p> <p>2. Esto puede estar causado por la configuración del volumen; remítase a las soluciones de “No hay sonido”.</p> <p>3. Esto puede estar causado por un fallo de la conexión a red si la fuente de la alarma se ha fijado que sea la emisora de radio. Cambie la fuente de la alarma o reconfigure la conexión.</p>
No puede seleccionarse el dispositivo desde la aplicación Spotify.	<p>1. Asegúrese de que el dispositivo está conectado a la misma red inalámbrica que su Smartphone o tableta.</p> <p>2. Necesitará una cuenta Spotify Premium para usar Spotify Connect.</p>

<p>La música continúa reproduciéndose en el dispositivo cuando cierra la aplicación Spotify.</p>	<p>Reinicie la aplicación Spotify.</p>
<p>Todos otros casos no determinados.</p>	<p>El dispositivo puede estar reprocesando una gran cantidad de datos tras un periodo de funcionamiento, sin importar el modo, y provocará un funcionamiento incorrecto. Reinicie el dispositivo si es necesario.</p>
	<p>Una interferencia electromagnética fuerte puede interferir y causar un funcionamiento incorrecto del dispositivo. Si la pantalla indica un problema, aleje el dispositivo de los dispositivos cercanos que provoquen interferencias electromagnéticas o reinicie el dispositivo.</p>

7. Especificaciones

Número de modelo	Lenco Concerto
Descripción	Radio de Internet con DAB/DAB+/FM/Bluetooth
Pantalla	Pantalla a color 3.2", 320 x 240, TFT
Red soportada	IEEE 802.11 b/g/n inalámbrica (WiFi)
Alcances de frecuencia BT y wifi	Bluetooth: 2402 – 2480 MHz Wi-Fi: 2412 – 2472 MHz
Clave encriptada	WEP, WPA, WPA2 (PSK), WPS
Transmisión	UPnP, DLNA
Formatos compatibles para reproducción	MP3, WMA, WAV, AAC, FLAC
DAB/DAB+	Banda III (170 – 240 MHz)
FM	87.5 – 108.0 MHz, con RDS
Adaptador de potencia principal	Entrada CA: 100-240 V, 50/60 Hz 1,2 A Salida CC: 16 V \equiv 2.8A \ominus \oplus
Entrada de unidad principal	16V \equiv 2.8A \ominus \oplus
Consumo de energía en espera	<1W
Temperatura de funcionamiento	0°C- 40°C
Potencia de salida de altavoz	Total 34W
Conexiones	Toma de entrada de línea de 3,5 mm Toma de salida de línea de 3,5 mm Toma de auriculares de 3,5 mm Salida SPDIF Puerto USB (No es compatible con la carga) Conector de entrada de alimentación CC
Dimensiones	396 x 140 x 150 mm
Peso	3,75 kg

Adaptador de corriente: (Sólo para la UE)

Fabricante: KUANTECHIN CORPORATED COMPANY

Número de modelo: KSA0451600280HE

Utilice únicamente el adaptador de CA original

Utilice únicamente la fuente de alimentación indicada en las instrucciones de uso

Este producto opera bajo modo Wi-Fi a 2.412-2.472GHZ y está diseñado solo para usarse dentro de un entorno doméstico normal. Este producto es adecuado para este propósito en todos los países de la UE.

Garantía

Lenco ofrece servicio y garantía en cumplimiento con las leyes de la Unión Europea, lo cual implica que, en caso de que su producto precise ser reparado (tanto durante como después del periodo de garantía), deberá contactar directamente con su distribuidor.

Nota importante: No es posible enviar sus reparaciones directamente a Lenco.

Nota importante: Si la unidad es abierta por un centro de servicio no oficial, la garantía quedará anulada.

Este aparato no es adecuado para el uso profesional. En caso de darle un uso profesional, todas las obligaciones de garantía del fabricante quedarán anuladas.

El cono de un altavoz dañado se exceptúa de la garantía.

Exención de responsabilidad

Regularmente se llevan a cabo actualizaciones en el Firmware y en los componentes del hardware. Por esta razón, algunas de las instrucciones, especificaciones e imágenes incluidas en este documento pueden diferir ligeramente respecto a su situación particular. Todos los elementos descritos en esta guía tienen un objetivo de mera ilustración, y pueden no ser de aplicación en su situación particular. No se puede obtener ningún derecho ni derecho legal a partir de la descripción hecha en este manual.

Eliminación del antiguo dispositivo



Este símbolo indica que no deberá deshacerse del producto eléctrico o batería en cuestión junto con los residuos domésticos, en el ámbito de la UE. Para garantizar un tratamiento residual correcto del producto y su batería, por favor, elimínelos cumpliendo con las leyes locales aplicables sobre requisitos para el desechado de equipos eléctricos y baterías. De hacerlo, ayudará a conservar recursos naturales y mejorar los estándares de protección medioambiental en el tratamiento y eliminación de residuos eléctricos (Directiva sobre la Eliminación de Equipos Eléctricos y Electrónicos).

Equipos Eléctricos y Electrónicos).

Service (Servicio)

Para obtener más información y soporte del departamento técnico, por favor, visite la página web www.lenco.com
Lenco Benelux BV, Thermiekstraat 1a, 6361 HB, Nuth, Países Bajos.

EC-Declaration of Conformity

Declaring Organisation: **Lenco Benelux B.V.**
Thermiekstraat 1A
6361 HB Nuth
The Netherlands

Brand Name: **Lenco**
Product Model Name: **Concerto DIR-2000**
Description: **2.1 WiFi Internet Radio with Bluetooth, DAB+ and Spotify Connect**
Batch Number: **A0438**

We, Lenco Benelux B.V. declare under our sole responsibility that the above named product conforms to the essential requirement of the European Union.

The object of the declaration described above is in conformity with the relevant European Union harmonization legislation:

Directive 2014/53/EU
Directive 2009/125/EC
Directive 2011/65/EU

The product meets the requirements of the following standards:

EN55032: 2015
EN55020: 2007 +A12: 2016
EN61000-3-2: 2014
EN61000-3-3: 2013
ETSI EN 300 328 V2.1.1 (2016-11)
Draft ETSI EN 301 489-1 V2.2.0 (2017-03)
Draft ETSI EN 301 489-17 V3.2.0 (2017-03)
Draft ETSI EN 303 345 V1.1.7 (2017-03)
EN62311:2008
EN60065 :2014
(EC) No 1275/2008+(EU) No 801/2013

Manufacturer/Importer Lenco Benelux B.V.

Date: 23 January 2018

Signature:  _____

Name: J.C.P. Bruls