

Lenco

Model Lenco CR-2003



User manual (Internet Radio with FM)

Gebruiksaanwijzing (Internetradio met FM)

Benutzerhandbuch (Internetradio mit UKW)

Mode d'emploi (Radio Internet avec FM)

Manual del usuario (Radio por Internet con FM)

INDEX

ENGLISH.....	3
NEDERLANDS.....	47
DEUTSCH.....	93
FRANÇAIS.....	139
ESPAÑOL.....	185

ENGLISH

1. Before Started

1.1 Network Requirement

Before using the CR-2003, the following requirements are needed:

- A broadband connection in combination with a wired/wireless access point, router or similar network device.
- The network device needs to support WiFi (802.11b/g/n) wireless connection.
- A PC or smart phone with a network ready. This network has to be the same one as the CR-2003 equipped with.

1.2 Safety Precautions

- Do not use this device near water.
- Clean only with a slightly damp cloth.
- Do not cover or block any ventilation openings. When placing the device on a shelf, leave 5 cm (2") free space around the whole device.
- Install in accordance with the supplied user manual.
- Don't step on or pinch the power adaptor. Be very careful, particularly near the plugs and the cable's exit point. Do not place heavy items on the power adaptor, which may damage it. Keep the entire device out of children's reach! When playing with the power cable, they can seriously injure themselves.
- Unplug this device during lightning storms or when unused for a long period.
- Keep the device away from heat sources such as radiators, heaters, stoves, candles and other heat-generating products.
- Avoid using the device near strong magnetic fields.
- Electrostatic discharge can disturb normal usage of this device. If so, simply reset and restart the device following the instruction manual. During file transmission, please handle with care and operate in a static-free environment.
- Warning! Never insert an object into the product through the vents or openings. High voltage flows through the product and inserting an object can cause electric shock and/or short circuit internal parts. For the same reason, do not spill water or liquid on the product.
- Do not use in wet or moist areas such as bathrooms, steamy kitchens or near swimming pools.

- Do not use this device when condensation may occur.
- Although this device is manufactured with the utmost care and checked several times before leaving the factory, it is still possible that problems may occur, as with all electrical appliances. If you notice smoke, an excessive build-up of heat or any other unexpected phenomena, you should disconnect the plug from the main power socket immediately.
- This device must be well ventilated at all time!
- This device must operate on a power source as specified on the specification label. If you are not sure of the type of power supply used in your home, consult your dealer or local power company.
- The socket outlet must be installed near the equipment and must be easily accessible.
- Do not overload ac outlets or extension cords. Overloading can cause fire or electric shock.
- Keep away from rodents. Rodents enjoy biting on power cords.
- Always hold the plug when pulling it out of the main supply socket. Do not pull the power cord. This can cause a short circuit.
- Avoid placing the device on any surfaces that may be subject to vibrations or shocks.
- To protect the device during a thunderstorm, unplug the ac power adaptor.
- When the device is not in use for long periods, unplug the ac power adaptor for safety reasons.
- To clean the device, use a soft dry cloth. Do not use solvents or petrol based fluids. To remove severe stains, you may use a damp cloth with dilute detergent.
- The supplier is not responsible for damage or lost data caused by malfunction, misuse, modification of the device or battery replacement.
- The apparatus shall not be exposed to dripping or splashing and make sure that no objects filled with liquids, such as vases, are placed on or near the apparatus.
- To completely disconnect the power input, the mains plug of the apparatus shall be disconnected from the mains, as the disconnect device is the mains plug of apparatus.
- The mains plug of the apparatus should not be obstructed or should be easily accessed during intended use.
- Battery shall not be exposed to excessive heat such as sunshine, fire or the like.
- The ventilation should not be impeded by covering the ventilation openings with items such as newspapers, table-cloths, curtains etc.
- No naked flame sources such as lighted candles should be placed on the

apparatus.

- Attention should be drawn to the environmental aspects of battery disposal.
- The apparatus can only be used in moderate climates. Extremely cold or warm environments should be avoided.
- The rating label has been marked on the bottom panel of the apparatus.
- This device is not intended for use by people (including children) with physical, sensory or mental disabilities, or a lack of experience and knowledge, unless they're under supervision or have received instructions about the correct use of the device by the person who is responsible for their safety.
- This product is intended for household use only and not for commercial or industrial use.
- Make sure the unit is adjusted to a stable position. Damage caused by using this product in an unstable position or by failure to follow any other warning or precaution contained within this user manual will not be covered by warranty.
- Never remove the casing of this apparatus.
- Never place this apparatus on other electrical equipment.
- Do not use or store this product in a place where it is subject to direct sunlight, heat, excessive dust or vibration.
- Do not clean this product with water or other liquids.
- Do not block or cover the slots and holes in the product.
- Do not push foreign objects into the slots or holes in the product.
- Do not allow children access to plastic bags.
- Please check that the voltage on the type plate of your appliance corresponds with your house electricity supply (type plate is located on the back of the unit).
- Protect the power cord from being walked on or pinched, particularly at plugs, convenience receptacles, and the point where they exit from the apparatus.
- Only use attachments/accessories specified by the manufacturer.
- Refer all servicing to qualified service personnel. Servicing is required when the apparatus has been damaged in any way, such as the power supply cord or the plug, when liquid has been spilled or objects have fallen into the apparatus, when the apparatus has been exposed to rain or moisture, does not operate normally, or has been dropped.
- Do not use a damaged power cord or plug or a loose outlet. Doing so may result in fire or electric shock.
- Warning: prolonged exposure to loud sounds from personal music players may lead to temporary or permanent hearing loss.

- To reduce the risk of electric shock, do not remove screws. The device does not contain any user-serviceable parts. Please leave all maintenance work to qualified personnel.
- It is not recommended to use headphone with the device via 3.5mm Audio Out socket. In case of using the headphones, be reminded that excessive sound pressure or volumes from headphones or earphones can lead to damage to the hearing. Always adjust the volume to a pleasant, not too loud level. If you have adjusted the volume of the headphones to be too high and use that for an extended period, it can damage the listener's hearing.
- Where the mains plug is used as the disconnect device, the disconnect device shall remain readily operable.
- The cell batteries shall not be exposed to excessive heat such as sunshine, fire or the like.



2. Appearance and Key Descriptions

Front View

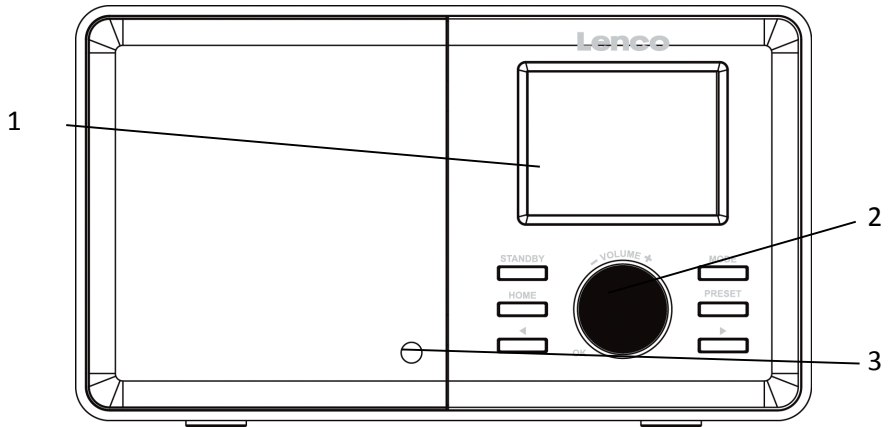

Back View

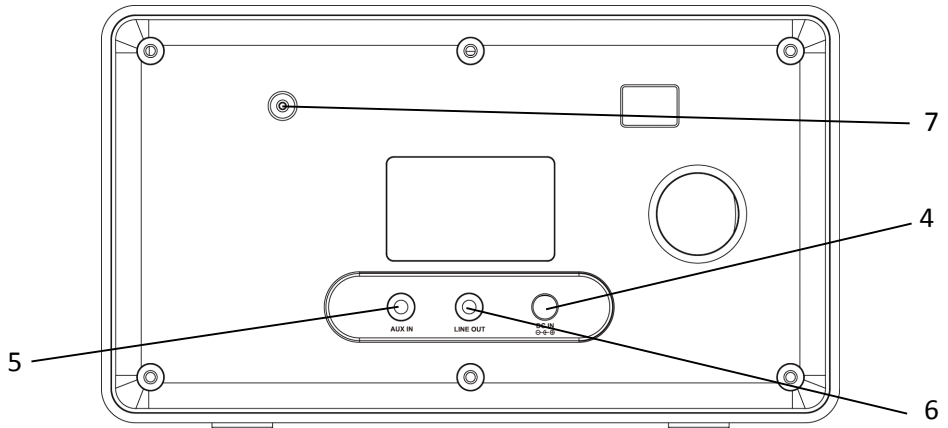

No.	Description	Functions
1	2.4" TFT Screen	Display
2	Buttons and Reel -Standby -Mode -Home -Preset - ◀ - ▶ - Volume+ OK dial	Control panel -Switch on/off -Switch between audio sources -Go to main menu -Save station -Left cursor button -Right cursor button -Adjust volume; Cursor up/down; Confirm selection
3	Infrared receiver	Reception of remote control
4	DC IN 9V 1A	Connection socket for mains adapter
5	Aux in	3.5 mm audio in socket
6	Line out	3.5mm audio out socket
7	Antenna	FM Reception

Remote Control

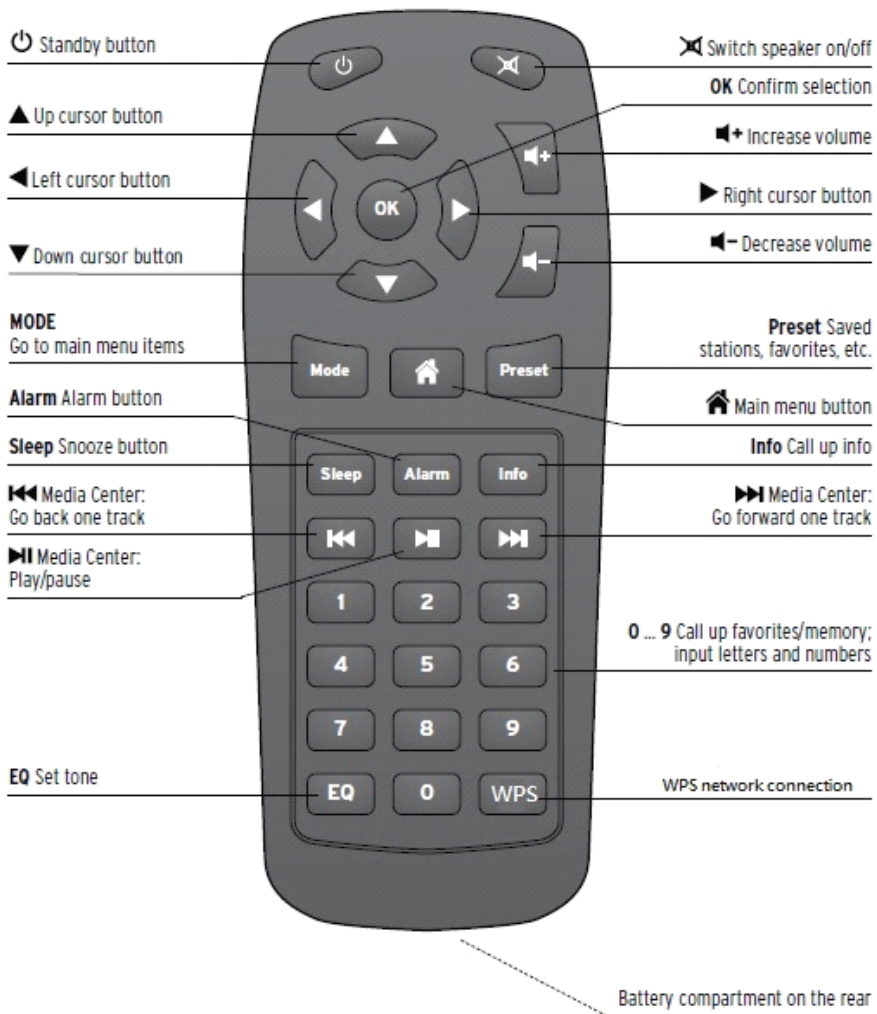

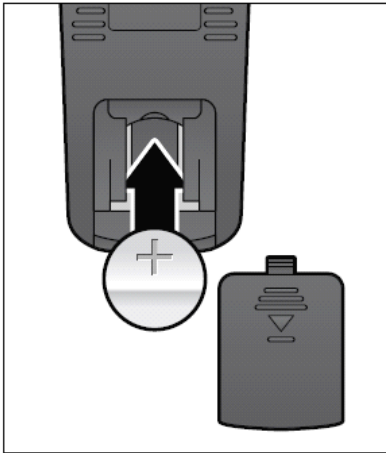

Remember to pull out the clear plastic tab from the battery compartment before using the remote.

To remove the battery from the remote, use your thumb to pull out the battery tray. Replace it with a CR2025 type 3V battery, taking care to insert it with the positive (+) side up.

Caution: Risk of explosion of battery if it is replaced by an incorrect type. Dispose of used batteries according to the instructions

WARNING

Do not ingest the battery, Chemical Burn Hazard

(The remote control supplied with) This product contains a coin/button cell battery. If the coin/button cell battery is swallowed, it can cause severe internal burns in just 2 hours and can lead to death.

Keep new and used batteries away from children.

If the battery compartment does not close securely, stop using the product and keep it away from children.

If you think batteries might have been swallowed or placed inside any part of the body, seek immediate medical attention.

Symbols on the display



Connection is being established, device functioning



No wireless connection



Wireless connection established



Search



VHF radio function selected



VHF radio reception: Mono



VHF radio reception: Stereo



AUX function selected



Speaker off



Alarm on



Internet radio station saved as favorite



FM radio station saved

3. Getting Started

The packaging box contains the following items:

- CR-2003 Internet Radio
- Remote Control
- Power adaptor
- User Manual

Get the network ready

- For wireless LAN (WLAN) network connection:
Check if WLAN LINK/ACT light of the wired/wireless access point or router is illuminated. Consult the user guide of that for any questions.



Note: WiFi allows data transfer over short distances within 20 meters without the need of cabling between the devices. Any walls or ceilings may reduce the strength of the WiFi connectivity. Therefore try to locate the CR-2003 and/or the access point within the distance mentioned above, and avoid any obstacles between two devices.

- Connect the power adaptor to the back of the CR-2003 and plug into power socket.

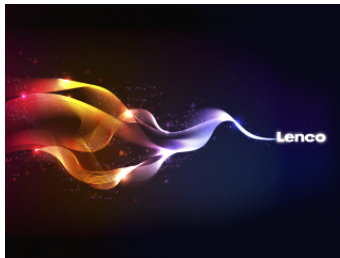

- When it is the first time running the device, the system will ask you to set **Language** and **Network Configurations**.

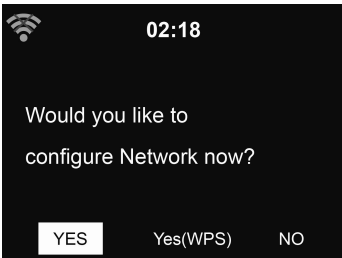
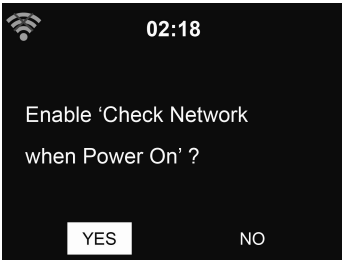

- Select Yes to establish connection to the network
- Select Yes(WPS) (only for WPS routers). Then press the WPS button on your router.
- Select No if you would prefer to listen to a terrestrial station or to use the speaker with an external playback device.

If you answer "Yes", the display goes to scanning for Wireless Network and shortly afterwards a list of available wireless networks will appear.

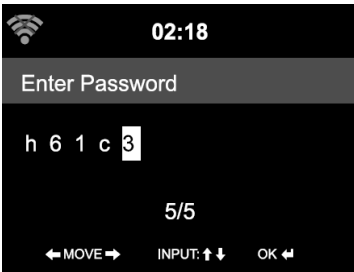
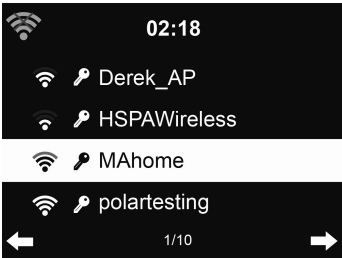

The number of bars in the wireless symbol in front of the network name (SSID) shows the relative signal strength of the network. The key symbol indicates that the network is password-protected.

If the device does not find any wireless networks, No wireless Networks Found appears on the display. Change your location, if necessary, and check your WLAN router.

You can find the SSID of your Access Point in the configuration of the Access Point (router).

Select your network and confirm with OK. If your WLAN is password-protected, you will be prompted to enter your password.

Enter the password using the number and letter buttons of the remote control or enter it directly on the device.

Note the use of upper and lower case when entering the password.

You can rotate reel to choose the code. If it is accidentally pressed ► to move a redundant entry, press ◀ to correct.

With Remote control:

The cursor indicates the current entry space.

Press the corresponding number button repeatedly:

- 0 0 (delete entry)
- 1 1 (space) @ ! " # \$ % & ' () * + , - . / : ; < = > ? [\] ^ _ ` { | } ~
- 2 2 A B C a b c

3 3DEFdef
4 4GHIghi
5 5JKLjkl
6 6MNOMno
7 7PQRSpqrs
8 8TUVtuv
9 9WXYZwxyz

Alternatively, you can enter the numbers and letter using only the cursor buttons:

- ◀ Go to previous entry space, entry can be overwritten
- ▶ Go to next entry space, the last entry is saved
- ▲/▼ Select number/letter
- OK Confirm entire entry

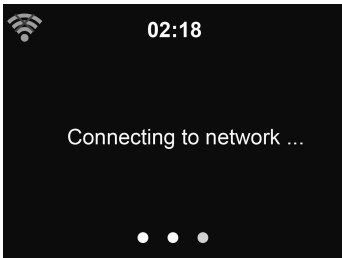

It may take a few seconds to establish the connection to the network.

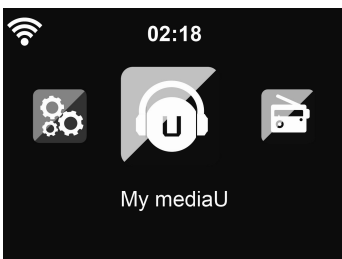





Once the connection is established, the main menu appears with the main menu items:

- Internet Radio : Access to worldwide radio stations
- Media Centre : Access to your UPnP devices via software with streaming capability
- FM : Terrestrial VHF radio stations, WLAN not necessary

- Information Center: Access to weather, financial and system information
 - AUX : Access to all devices connected via the AUX IN socket
 - Configuration : various system settings, alarm
 - Local Radio : Access to radio stations in a particular region (e.g. only German stations)
 - My mediaU : Access to an online media library. This menu item only appears if the function has already been enabled under Configuration > Manage my mediaU.
- Press **STANDBY /**  to enter standby mode. The time, date and any active alarm times display on the screen.



- If you have setup a network connection, and use CR-2003 again within the network, CR-2003 will automatically make the connection. In case you desire to change the network, enter ***configuration*** to setup the corresponding connection.
- Use the letter keys to input numbers/letters. Once you are on the letter you want, press **▶** to move to the next entry. When you are at the end the input, press **OK** to confirm. You may press **◀** to move to previous entry.
Press  /  or rotate the volume reel to adjust the volume. Rotate the volume reel or press  until volume level becomes 0, or direct press  to mute the sound.

4. About Music streaming

Lenco CR-2003 is the default device name for DLNA, and you may rename it as you like. (See section 5.3)

The information below is the introduction of how to setup up media streaming from PC or other media server. Study the own instruction of the software or apps you use to enjoy music streaming if necessary.

Make sure the music files are in the format of MP3, WMA, WAV or AAC for music streaming to CR-2003.

Refer to section 5.6 for the details of the control on CR-2003 for music streaming playback.

4.1 UPnP

- To enjoy the streaming music from PC, the following steps are to be done on the PC:
 - Connect the PC to the network.
 - Ensure the CR-2003 is powered on and connected to the same network.
 - Open the UPnP platform **Windows Media Player** (11 or later). Alternatively, other platforms or server such as **Windows Media Connection** may be used.

Below set up example is under Windows XP and Windows Media Player 11 version.



- Allow to share your media to **Lenco CR-2003**.

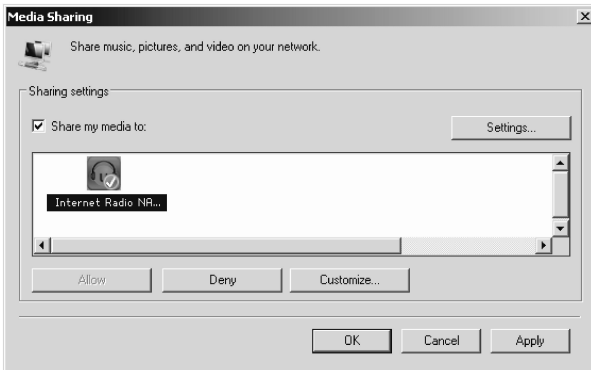

- Add the audio files and folders you want to share with CR-2003 to the media library.
- You may also enjoy the streaming music from other music server, such as smart phone (**Android** platform):
 - Connect the mobile to the network
 - Search and install media sharing apps from **Google Play**.
 - Add the audio files from your mobile you want to share.
- After setup the shared server, choose the music and control playback on the CR-2003. (See section 5.6)

4.2 DLNA Function

- Besides UPnP, CR-2003 supports DLNA function, you share the music files from PC or Android mobile, and you use your PC, Android mobile or iPhone / iPad to control music playback on the CR-2003. (It is not required to control each playback on the CR-2003.)
- The PC system requirement for DLNA is Windows 7 and Windows Media Player 12. Setup as below:

Firstly, share the media on your PC to CR-2003.

Control Panel > Network and Internet > Network and Sharing Center > Media streaming options

Choose media streaming options for computers and devices

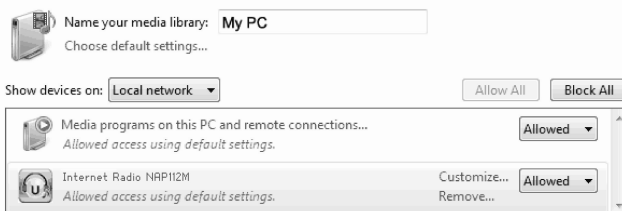

All devices are allowed to access your shared media.

Choose homegroup and sharing options

Choose power options

Tell me more about media streaming

Read the privacy statement online

Open **Windows Media Player** to enable **Allow remote control of my Player**.

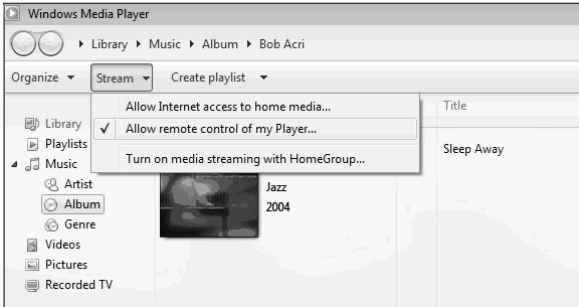

Right click any music in the library and choose Play to **Lenco CR-2003**.



There will be a window for controlling music playback on CR-2003.

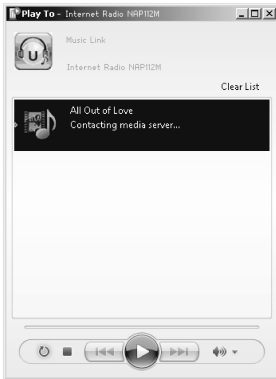

You may search and install any free or commercial DLNA apps from Google Play or Apple Store if you are using Android mobile, tablet or iPhone / iPad. It is suggested to use ***bubbleUPnP***, MediaShare on Android mobile, tablet or iPhone/iPad.

Some apps may not support streaming music from iPhone/iPod but iPhone/iPod could still be used to control streaming music from other servers.

Procedures for playing shared music on the app are as follows:

Select **Lenco CR-2003** as the player. Some apps may allow to play the music to multi players at the same time.

Select music server and choose the music. Some app can create a playlist if you choose several music.

You may choose **Lenco CR-2003** itself as a server, then you can view the internet radio list and select your internet radio on the app.

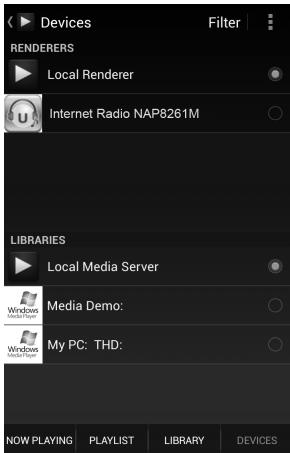

Select server and player

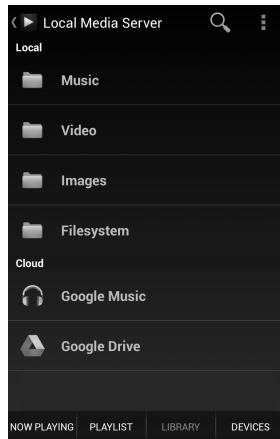

Select music

- When using DLNA music streaming function on Music Link, you can only control the volume and standby via the unit. It is restricted to control the other functions.
- Stop DLNA on PC, mobile or tablet before you resume Music Link's own control.

5. CR-2003 Functions

5.1 Overview

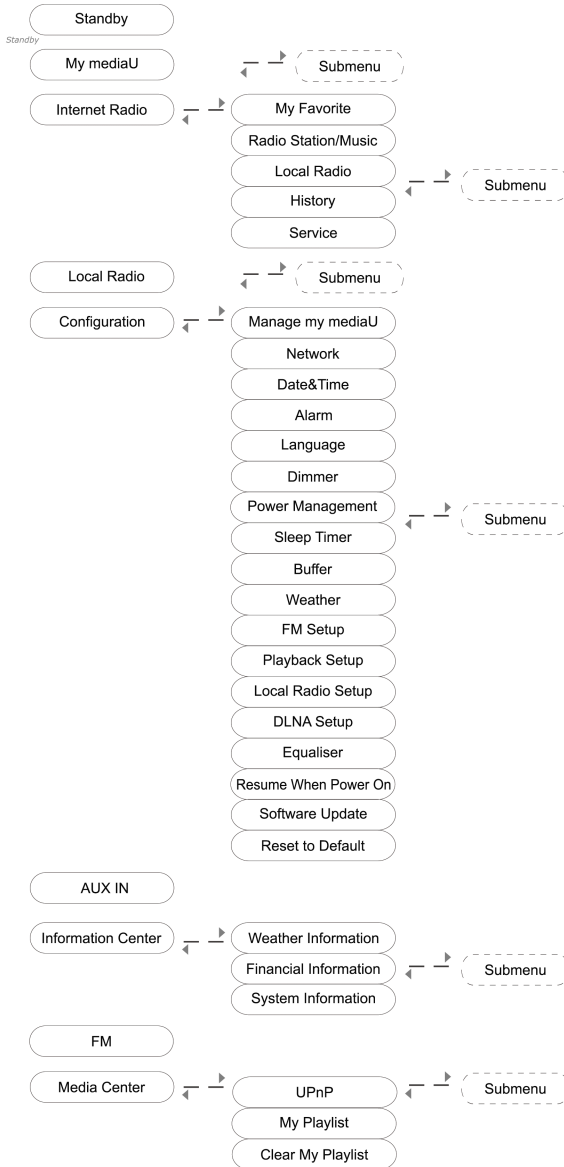

5.2 Main Menu

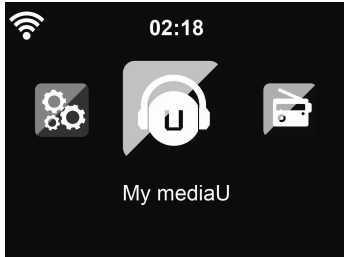

Under the main menu, you can select the following modes: My mediaU, Internet Radio, Local Radio, Configuration, AUX, Information Center, FM, Media Center.

5.3 Configuration

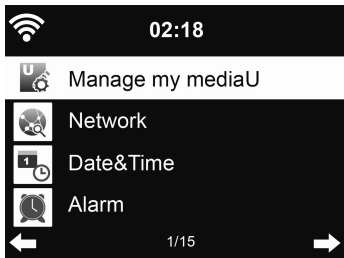

5.3.1 Manage my mediaU

My mediaU media library – managing radio stations via Internet
In order to access your favourite radio stations worldwide, at any time and using any device with streaming capability, you can create a free account for a media library at www.mediayou.net and add as many devices as you like. You can access the service with a username and password of your choice.



You must also know the MAC address of your device (called a serial number on MediaYou) in order to register this device under “Personalize Your Internet Radio”.

You can find the AC address of the Internet radio under **Information Center > System information > Wireless Info > MAC Address**.



After registering the device, you must enable this function under **Configuration > Manage my mediaU**, so that the Internet radio can access the media library.

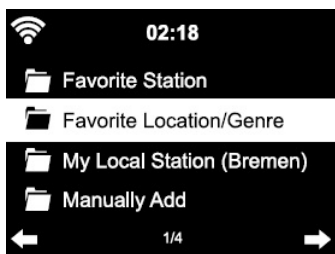

The device automatically connects to your account and displays what has been saved there:

- Favorite Station
- Favorite Location/Genre
- My Local Station
- Manually Add

- Depending on your personal My mediaU settings, the display on the Internet radio may look different.
- If the device has not yet been registered with MediaYou, a corresponding message appears when you wish to enable My mediaU.
- If you have registered a device with multiple accounts, these will be displayed after the activation and you can select the account you wish to use. It is not necessary to enter a password.

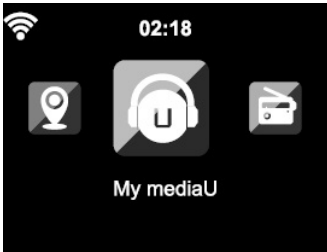

The menu Item My mediaU also appears in the main menu.

You can find the selection again here:

- Favorite Station
- Favorite Location/Genre
- My Local Station
- Manually Add

You can also find this selection in the media library, where you can assign and manage the radio stations accordingly.



Under Add Manually, you can link the device to podcasts, for example.

You must know the URL of the podcast for this purpose.

1. Fill in the highlighted fields in your MediaYou account under “Add Manually”.
2. On the Internet radio, go to Configuration> Manage my mediaU and enable once again.
3. Under My mediaU > Manually Add, you can find all manually added folders and addresses and can select the podcast.

The following podcast formats are supported:

- asx
- m3u
- pls
- pure streaming with HTTP, RTSP, MMS protocol

5.3.2 Network

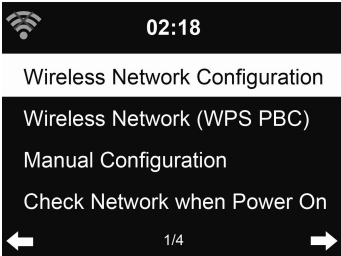

- **Wireless Network Configuration**
Enable / disable WiFi network. When you enable the WiFi network, the system will automatically



Select you required router.

You may refer to the section 3, **Getting Started** for the network setting.

- **Wireless Network (WPS PBC)**
If you are using a router with WPS/QSS button, you may set up the network connection simple via WPS function. Press WPS key on the remote control or select the WPS network connection mode. Enter it go to press the WPS/QSS button on your router within 120 seconds. The connection between the router and Lenco CR-2003 will then be configured automatically.

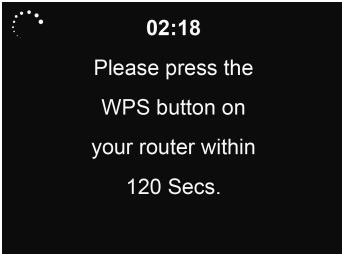

- **Manual Configuration**
You can choose DHCP (which IP assigned automatically) or manually input IP address for wireless network connection.
When you select manual setting for wired connection, the followings have to be entered:
 1. SSID (the name of Access Point);
 2. IP Address;
 3. Subnet Mask;
 4. Default Gateway;
 5. Preferred DNS Server;
 6. Alternate DNS Server.

You may choose (**Manage**) specific network if you have setup more than one network connection within an area.

- **Check Network when Power On**
Enable / disable WiFi network.
When you enable the WiFi network, the system will automatically search the available AP. Select you required AP.
Enter WEP or WPA code to connect the WiFi.

If the wireless network connection is not existed or failed, the icon at the top left corner will have a cross on it.

5.3.3 Date&Time

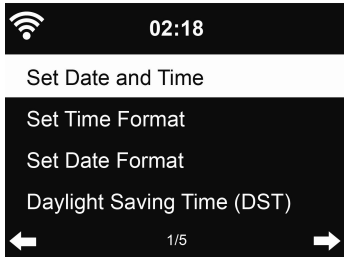

The date and time settings can only be made if the Internet radio is connected to a wireless network.

Setup the date and time: The internet radio takes the date and time automatically from a central server once a network connection has been established. However, you will need to change the time manually to account for the change from winter time to summer time.

Set time format display as **12 Hour** or **24 Hour**;

Set date format in the positions of **YY** (year), **MM** (month) and **DD** (day) – YY/MM/DD, DD/MM/YY or MM/DD/YY.

Turn on/off the **Daylight Saving Time (DST)**.

Confirm with OK or by pressing the reel.

With a wireless network connected, **GMT (+01:00)** time is a time reference of time setting. Add or deduce the hour according to your time zone when you set the time.

5.3.4 Alarm

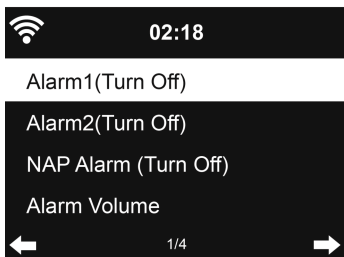

There are three independent alarms - 2 alarms of absolute time setting (**Alarm 1** and **Alarm 2**) and 1 alarm for relative time setting (**NAP Alarm**).

Press **Alarm** on the remote control to enter this menu directly.

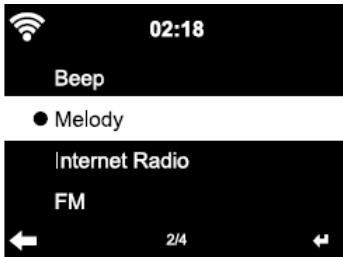
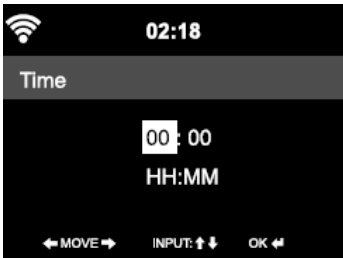



The first two alarms are similar to the normal alarm, turn on then set the time and set it alarms Everyday, Once or every specific day of week. Select Alarm time. Set the respective values using \blacktriangle / \blacktriangledown on the remote control or the reel on the device and switch to the next entry field using \blacktriangleright . Confirm with OK or by pressing the reel. Choose Sound to set the sound to Beep, Melody or Radio (Internet Radio or FM). An alarm symbol ☹ will appear on the top of the display next to the time.

Note that the alarm source is from the preset Internet radio if Alarm Sound is set to be Radio. It can only set one same IR/FM station for Alarm 1 and Alarm 2. When it reaches the alarm time, the unit connects to the Internet if the set network is available. Therefore there may be some delay from the alarm to

the radio play. If no network is connection in one minute, the alarm will change to **Melody** automatically.
After **NAP Alarm** is set, it alarms once in 5/10/20/30/60/90/120 minutes depending on which one you have set.

You may choose **Alarm Volume** to configure the volume of the alarms.

When the alarm(s) is/are set, there will be a clock icon at the bottom of the display. The clock icon with alarm time will also clearly display on the standby mode screen.

During alarm, press any keys (except press  on the remote or press Standby on the device to stop the alarm) to enter to snooze mode. It will alarm again in 5 minutes. Press  on the remote or press Standby on the device to stop the alarm.

5.3.5 Language



Select the OSD language: English/ German/ French/ Hungarian/ Czech/ Slovakian/ Polish

5.3.6 Dimmer

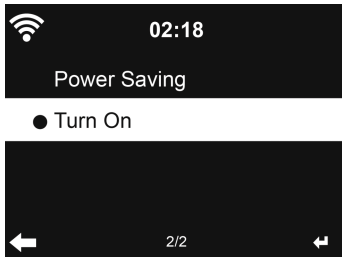

Configure the brightness of backlight on the display.
Select **"Power Saving"** to set the brightness of backlight in standby mode, and select **"Turn On"** to set that in operation mode.
Choose Dimmer Timer to set the duration of the radio changing backlight when you are not controlling it.

5.3.7 Power Management

Configure to go to standby mode automatically during in the menu or/and without Wifi signal.
Choose the power management timer (5/15/30mins) to set the duration of the radio to switch standby mode automatically when you are not controlling it.
Choose "Turn off" to ignore the power management function.

5.3.8 Sleep Timer

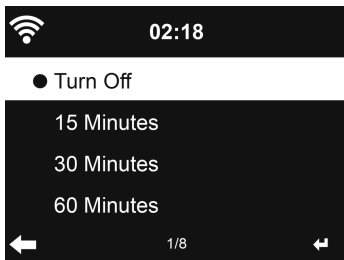

Turn off or set the sleep time of 15/30/60/90/120/150/180 minutes. Once the time is set, there will be a bed icon with remaining minutes at the top right corner and CR-2003 will turn to standby then. Press **Sleep** on the remote control for the shortcut of this function.

5.3.9 Buffer

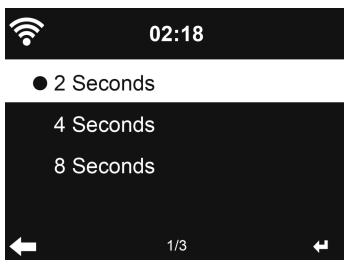

Configure the buffer time of the music playback, 2/4/8 seconds.

5.3.10 Weather

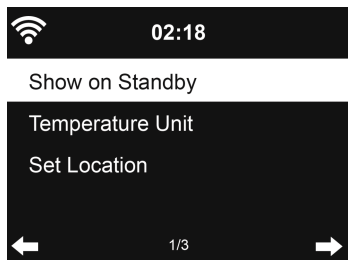

CR-2003 is able to display the current weather information (refer to 5.8.1) under standby mode. Turn on Standby Display and set Temperature Unit (°C or °F) to get the weather displayed at the standby mode.

When it is turned on, the current time and the current weather will display in alternative 10 seconds.

5.3.11 FM Setup

Choose Mono/Stereo mode when listening to FM station.

5.3.12 Local Radio Setup

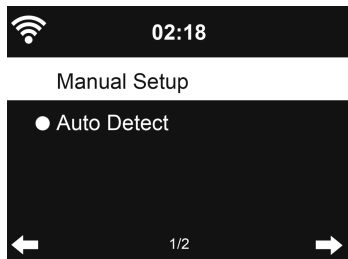

There is a shortcut **Local Radio** under Internet Radio so that you can easily go to the station list of your location.

You may Manual Setup your location, or let the system Auto Detect your current location. The system detects the location according to the IP address of your connected network.

5.3.13 Playback Setup

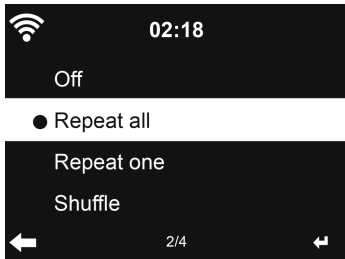

Select the playback mode of media center – Off (no repeat or shuffle), Repeat all, Repeat one, or Shuffle.

5.3.14 DLNA Setup



Default device name for DLNA is **Lenco CR-2003**. You may rename it for DLNA setup on the PC or mobile. (see section 4.2)

5.3.15 Equalizer

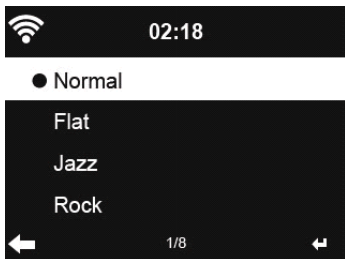

Default equalizer is Normal, you may change to Normal, Flat, Jazz, Rock, Soundtrack, Classical, Pop, or News. Press **EQ** on the remote control to swap among the EQ mode for shortcut.

5.3.16 Resume When Power On

The system is default to resume the main menu when switching on the unit. If turn this setting on, the system will remain in the internet radio playback. If you were listening to internet radio or media center before switch off the unit.

5.3.17 Software Update

Update software. If there is an updated software version on the server, the system will notify you when you return to the main menu.

5.3.18 Reset

Restore the default settings.

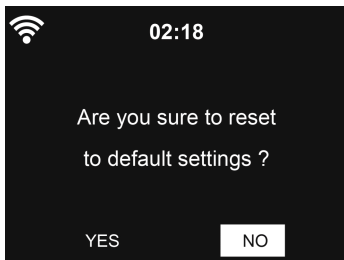

After CR-2003 is reset, the system will move to **Language** setting menu. And it will automatically turn to **Network** setting menu once the OSD language is elected.

5.4 My mediaU

Display and playback your own mediaU station list on the mediaU server. Set your account first (see the section 5.3.1).

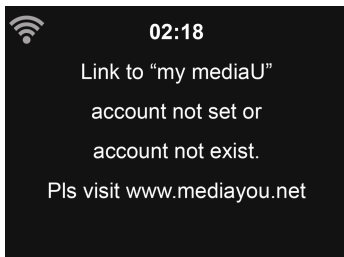

5.5 Internet Radio

After the connection of any station is succeeded, the bit rate and the format of the station will display on the playing screen.

5.5.1 My Favorite

List of my favorite preset stations. It supports 250 favorite entries including station and folder.

During the station playing screen, press and hold **Preset** to save the station as my favorite. You may replace the previous saved station to the new one. The  symbol appears in the top line of the display while the device is saving.

If the Selected station have been saved, you cannot save it again.

The saved stations are showed under this menu. You may also press **Preset** to enter the saved station list.

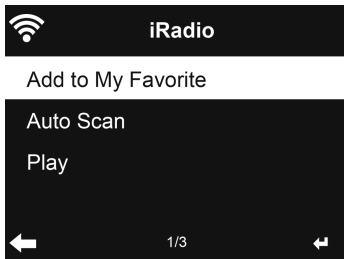

Under the preset station list, move to your station, press **OK** to listen. You may also press **▶** to enter its submenu to **Delete** (deletes a radio station from the favourites list), **Shift Up/Down** along the list, **Rename** (you can give the radio station a name of your choice), **Play**, or **Use as Alarm Sound** (if you chose internet as alarm sound in alarm configuration).

250 storage spaces are available for your favorites.

5.5.2 Radio Station/Music

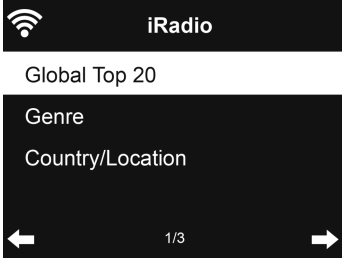

Stations are categorized into **Global Top 20**, **Genre**, **Country/Location** and **Highlight**.

Enter to continue the subcategories and choose the station to listen.

For each station, press **OK** to play directly. You may press **▶** to enter its submenu – you can **Add to Favorite**, **Auto Scan**, **Play** or **Use as Alarm Sound** (if you chose internet as alarm sound in alarm configuration).

When you choose **Auto Scan**, it becomes the playback of marquee for each station in the subcategory. Each station plays 30 seconds until all have played or you press **OK** to stop the marquee listening.

Press **Info** to view the display information of the station.

5.5.3 History

A list of last listened stations. It can save up to 10 history stations.

For each station, press **OK** to play directly. You may press **▶** to enter its submenu – you can **Add to Favorite**, **Auto Scan**, **Play** or **Use as Alarm Sound** (if you chose internet as alarm sound in alarm configuration).

When you choose **Auto Scan**, it becomes the playback of marquee for each station in the History. Each station plays 30 seconds until all have played or you press **OK** to stop the marquee listening.

5.5.4 Service



Search radio station - Enter your keyword to search radio station from the list.

Add new radio station - The added stations will be stored in My Favorite. Note that the maximum character of the station name is 250.

5.6 Local Radio

There is a shortcut **Local Radio** under Internet Radio so that you can easily go to the station list of your location.

The device can use the IP address to detect its current location and can then automatically generate a list of local radio stations. However, you can also enter a different country. (Refer to Local Radio setup section 5.3.12)

5.7 Media Center

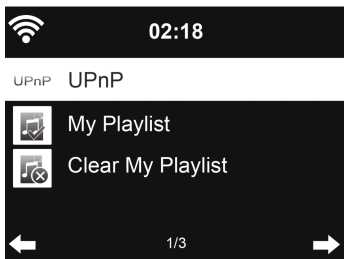

5.7.1 UPnP

If you have set up shared media, you should see the shared media from **UPnP**.

If you have more than one computer sharing media, the alternatives are listed. **SELECT** the shared media you want to play.
(see section 4.1)

Press **⏮** / **⏭** on the remote control to play previous/next music track, press **▶** **||** to stop or play.

Press **Info** to view the display information of the playing track.

Tips: The radio can only read the track with the file name less than 40 characters. And the characters should be in European language. If you encounter failure of reading the track under UPnP mode, you may try to rename the file.

However, if the track is still unable to play, you can try converting the file to different formats.

5.7.2 My Playlist

You can create a playlist of favourite music from UPnP. When you playing the music, press and hold **OK** to save it into **My Playlist**.

5.7.3 Clear My Playlist

You can remove all the saved music under My Playlist.

5.8 FM

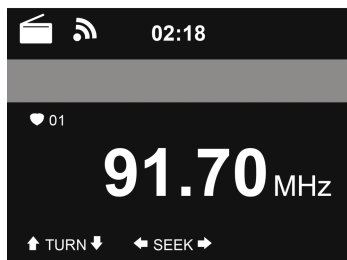

FM radio mode receives analogue radio from the FM band. (Refer to 5.3.10 for the setting of FM band)

Press **◀** / **▶** to search FM station. The frequency display starts to run up as CR-2003 scans the FM band. It stops when it has received a station.

You may press ▲/▼ on the remote control to tune station manually. Each step moves 0.05MHz.

Press and hold the **PRESET** on the remote control to save the station. You can save up to 20 stations. Press **PRESET**, then press ▲/▼ on the remote control to choose the saved station.

Alternatively, you can let the system scan ALL stations for you by pressing **OK**. The searched stations will automatically be stored in preset station list.

5.9 Information Center

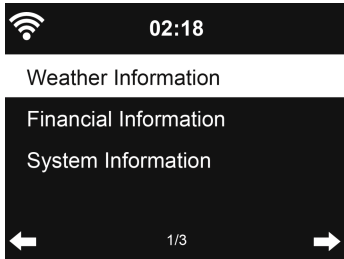

5.9.1 Weather Information

There are weather information and forecasts for 2000 cities. Select the country and then the city for the weather details.

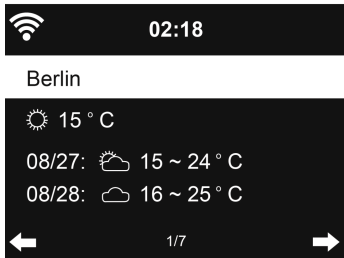

Rotate the reel to see the weather forecasts.

It is able to display the weather information on the standby mode. On the weather information page, press ►, then show "Add to Standby". If you want the weather of the city you selected displaying on the Standby, press **OK** to set the city to displaying on the standby mode. Then turn on the weather display as mentioned in 5.3.10.

5.9.2 Financial Service

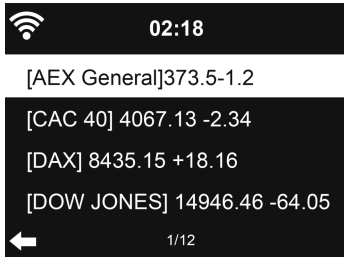

View the stock index from around the world.

5.9.3 System Information

Check out the version of the system, and the details of connected network. The information includes MAC address which you are required to fill in when registration of my mediaU membership.

5.10 AUX IN

Aux in mode plays audio from an external source such as an MP3 player. To play audio with Aux in mode:

- Turn the volume low on both CR-2003 and, if adjustable, the audio source device.
- Connect the external audio source to the Aux in 3.5mm stereo socket.
- Either press MODE until the display shows AUX IN or select AUX in under Main menu.
- Adjust the volume of CR-2003 (and, if necessary, the audio source device) as required.

5.11 LINE OUT

Internet radio playback via an external device

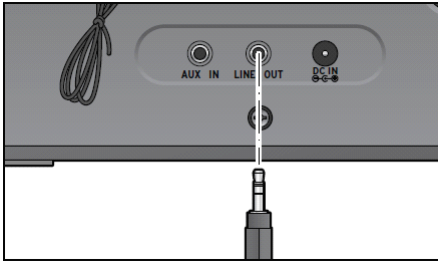

You can connect an external device such as a stereo system to the LINE OUT output socket.

You will require an audio cable with 3.5mm jack.

- Select the corresponding input on your stereo system. The music from the Internet radio will be played via the stereo system.
- The LINE OUT output socket is not suitable for connecting standard/in-ear headphones.

6. Remote Control via Apps

Some apps for Android, e.g. AirMusic Control, let you control the internet radio from your smartphone or tablet.

As soon as the devices are connected, the same menu structure shown on the Internet radio will appear on the smartphone/tablet. You can select all functions just like on the radio. The selected functions / menu items shown on the radio will change according to the actions taken on your mobile device.

If you are controlling the Internet Radio via app, a UPnP connection to Windows Media Player may not be possible.

7. Troubleshooting

Error	Remedy
The device does not switch on.	<ol style="list-style-type: none">1. Check if the power adaptor is connected properly.2. The device may malfunction when used in areas with strong radio interference. The device will work properly again once there is no more interference.
No sound.	<ol style="list-style-type: none">1. Turn on the sound as it may be muted2. Increase the volume.
No network connection can be established.	<ol style="list-style-type: none">1. Check the WLAN function.2. Try to set an IP address at the device.3. Activate the DHCP function on the router and make the connection again at the device.4. A firewall is activated on the network – set the respective program in such a way that access is possible.5. Reboot the unit to try.
WLAN connection cannot be established.	<ol style="list-style-type: none">1. Check the availability of WLAN network on the access point.2. Place the device closer to the router.3. Make sure the WEP/WPA password is correct.
No station is found.	<ol style="list-style-type: none">1. Check the network as well as the access point and firewall.2. The station may not be available currently, try it again later or Select another station.3. The link of the station is changed or the

	<p>station no longer transmits – ask the provider for information.</p> <p>4. The link of manual added station is not correct, make sure it is correct and re-enter.</p>
Hiss in FM mode.	<ol style="list-style-type: none"> 1. Check/move the FM antenna. 2. Move the radio.
Alarm does not work.	<ol style="list-style-type: none"> 1. Switch on the alarm. 2. Due to the volume setting, refer to the solutions of “No sound”. 3. The source of alarm was set to be station but there is no network connection. Change the source of alarm or reconfigure the connection.
Unable to do DLNA streaming.	<ol style="list-style-type: none"> 1. Check the connection of the network, CR-2003 and your device need to be in the same network; and test if the network in good condition. 2. Make sure the settings on your device are correct.
Electro-Magnetic Interference.	<p>1.The normal function of the product may be disturbed by strong Electro-Magnetic Interference. If so, simply reset the product to resume normal operation by following the instruction manual. In case the function could not resume, please use the product in other location.</p>
System freezes suddenly.	<ol style="list-style-type: none"> 1. The radio is overloaded, reboot the unit.

8. Specifications

Model number	CR-2003
Description	Internet Radio
Display	320 x 240 TFT colour display
Network supported	802.11b/g/n (WLAN)
WLAN key	WEP, WPA, WPA2 (PSK) and WPS
Streaming	UPnP, DLNA
Supported playback formats	WMA, MP3, WAV, AAC
FM	87.5 – 108.0 MHz
Speaker power output	5W
Power adaptor	Input: 100-240V ~ 50/60Hz Output: 9V 1000mA 
Standby mode power consumption	<1W
Operating temperature	0 °C - 35 °C
Connections	DC IN power supply socket 3.5mm aux in 3.5mm line out
Dimensions	201mm(L) x 116mm(H) x 118mm(D)
Weight	800g

Power supply adaptor: (For EU only)

Manufacturer: DongGuan Yingna Electronic Technology Co. Ltd.

Model number: YN12W-0900100VZ

Adapter type

Use only original AC adaptor

Use only the power supply listed in the user instructions

9. Guarantee

Lenco offers service and warranty in accordance with the European law, which means that in case of repairs (both during and after the warranty period) you should contact your local dealer.

Important note: It is not possible to send products that need repairs to Lenco directly.

Important note: If this unit is opened or accessed by a non-official service center in any way, the warranty expires.

This device is not suitable for professional use. In case of professional use, all warranty obligations of the manufacturer will be voided.

10. Disclaimer

Updates to Firmware and/or hardware components are made regularly.

Therefore some of the instruction, specifications and pictures in this documentation may differ slightly from your particular situation. All items described in this guide for illustration purposes only and may not apply to particular situation. No legal right or entitlements may be obtained from the description made in this manual.

11. Disposal of the Old Device



This symbol indicates that the relevant electrical product or battery should not be disposed of as general household waste in Europe. To ensure the correct waste treatment of the product and battery, please dispose them in accordance to any applicable local laws of requirement for disposal of electrical equipment or batteries. In so doing, you will help

to conserve natural resources and improve standards of environmental protection in treatment and disposal of electrical waste (Waste Electrical and Electronic Equipment Directive).

12. CE Marking



Products with the CE marking comply with the EMC Directive (2004/108/EC) and the Low Voltage Directive (2006/95/EC) issued by the Commission of the European Community.

Hereby, Lenco Benelux BV, Thermiekstraat 1a, 6361HB Nuth, The Netherlands, declares that this product is in compliance with the essential requirements and other relevant provisions of Directive 1999/5/EC.

The declaration of conformity may be consulted at techdoc@lenco.com

13. Service

For more information and helpdesk support, please visit www.lenco.com
Lenco Benelux BV, Thermiekstraat 1a, 6361HB, The Netherlands.

Nederlands

1. Voordat u begint

1.1 Netwerkeisen

Voordat u de CR-2003 kunt gebruiken dient u te beschikken over de volgende zaken:

- Een breedbandverbinding in combinatie met een bedraad/draadloos toegangspunt, router of soortgelijk netwerkapparaat.
- Het netwerkapparaat moet WiFi (802.11b/g/n) draadloze verbindingen ondersteunen.
- Een PC of smartphone die verbonden is met een netwerk. Dit netwerk moet hetzelfde zijn als het netwerk waarmee de CR-2003 is verbonden.

1.2 Veiligheidsmaatregelen

- Gebruik dit apparaat niet in de buurt van water.
- Reinig het uitsluitend met een licht vochtige doek.
- Bedek of blokkeer de ventilatieopeningen niet. Zorg bij het plaatsen van het apparaat op een plank voor een vrije ruimte van 5 cm (2 inch) rondom het hele apparaat.
- Installeer het in overeenstemming met de meegeleverde handleiding.
- Ga niet op de voedingsadapter staan en beknel deze niet. Wees heel voorzichtig, vooral bij de stekkers en de kabeluitgangen. Plaats geen zware voorwerpen op de voedingsadapter, wat hem kan beschadigen. Houd het apparaat volledig buiten het bereik van kinderen! Als zij met de netspanningskabel spelen, kunnen zij ernstig letsel oplopen.
- Haal de stekker van dit apparaat tijdens onweer uit het stopcontact of wanneer het apparaat voor een lange periode niet wordt gebruikt.
- Houd het apparaat uit de buurt van warmtebronnen zoals radiatoren, kachels, fornuizen, kaarsen en andere producten die warmte voortbrengen.
- Vermijd het gebruik van het apparaat in de buurt van sterke magnetische velden.
- Elektrostatische ontlading kan normaal gebruik van dit apparaat verstoren. Als dat gebeurt, reset en herstart het apparaat dan gewoon volgens de handleiding. Ga er voorzichtig mee om en zorg voor een statisch vrije omgeving tijdens bestandsoverdracht.
- Waarschuwing! Steek nooit een voorwerp via de ventilatie- of andere openingen in het product. Er is hoogspanning in het product aanwezig.

en als u er een object insteekt, kan dat een elektrische schok veroorzaken en/of kortsluiting in de interne onderdelen. Mors om dezelfde reden geen water of vloeistof op het product.

- Gebruik het toestel NIET in vochtige ruimtes, zoals badkamers, stomerige keukens of in de buurt van zwembaden.
- Gebruik dit apparaat niet wanneer condensatie kan optreden.
- Hoewel dit apparaat met de grootste zorg is vervaardigd en meerdere malen is gecontroleerd, voordat het de fabriek verliet, is het toch mogelijk dat er zich problemen kunnen voordoen, zoals met alle elektrische apparaten. Als u rook, een overmatige hitteontwikkeling of enig ander onverwacht verschijnsel, moet u onmiddellijk de stekker van het netsnoer uit het stopcontact halen.
- Dit apparaat moet te allen tijde goed worden geventileerd!
- Dit apparaat moet werken met een spanningsbron zoals op het specificatielabel wordt weergegeven. Als u niet zeker bent van het soort stroomvoorziening in uw huis, raadpleeg dan uw dealer of het plaatselijke elektriciteitsbedrijf.
- Het stopcontact moet zich in de buurt van de apparatuur bevinden en moet makkelijk toegankelijk zijn.
- Overbelast stopcontacten of verlengsnoeren niet. Overbelasting kan brand of een elektrische schok veroorzaken.
- Houd ze uit de buurt van knaagdieren. Knaagdieren genieten van het bijten op netsnoeren.
- Houd altijd de stekker vast wanneer u deze uit het stopcontact trekt. Trek niet aan het snoer. Dit kan kortsluiting veroorzaken.
- Vermijd om het toestel te plaatsen op een ondergrond die blootgesteld kan worden aan trillingen of schokken.
- Om het apparaat tijdens onweer te beschermen, haalt u de netvoedingsadapter uit het stopcontact.
- Wanneer het apparaat voor een lange periode niet in gebruik is, haalt u de netvoedingsadapter om veiligheidsredenen uit het stopcontact.
- Gebruik een zachte, droge doek om het apparaat schoon te maken. Gebruik geen oplosmiddelen of op benzine gebaseerde vloeistoffen. Om ernstige vlekken te verwijderen, kunt u een vochtige doek met een verdund reinigingsmiddel gebruiken.
- De leverancier is niet verantwoordelijk voor schade of verlies van gegevens als gevolg van een storing, verkeerd gebruik, veranderingen aan het apparaat of batterijvervanging.
- Het apparaat mag niet worden blootgesteld aan druppels of spatten en zorg ervoor dat er geen met vloeistof gevulde voorwerpen, zoals vazen, op of nabij het apparaat zijn geplaatst.

- Om de verbinding met de stroomaansluiting volledig te verbreken, moet de stekker van het apparaat uit het stopcontact worden gehaald, omdat de stekker van het apparaat de hoofdschakelaar is.
- De netstekker van het apparaat mag niet worden belemmerd en moet tijdens gebruik eenvoudig toegankelijk worden gehouden.
- Batterijen mogen niet aan overmatige hitte, zoals zonlicht, open vuur e.d., worden blootgesteld.
- De ventilatie mag niet worden gehinderd door het bedekken van de ventilatieopeningen met voorwerpen zoals kranten, tafelkleden, gordijnen etc.
- Plaats geen bronnen met een open vlam, zoals brandende kaarsen, op het apparaat.
- Aandacht voor het milieu is nodig bij het verwijderen van de batterijen.
- Het apparaat kan alleen worden gebruikt in gematigde klimaten. Extreem koude of warme omgevingen moeten worden vermeden.
- Het nominale specificatielabel is te vinden op het onderpaneel van het apparaat.
- Dit apparaat is niet bedoeld voor gebruik door personen (inclusief kinderen) met een lichamelijke, zintuiglijke of verstandelijke beperking of met een gebrek aan kennis en ervaring, tenzij zij onder toezicht staan of instructies over het juiste gebruik van het apparaat hebben gekregen van de persoon die verantwoordelijk is voor hun veiligheid.
- Dit product is alleen voor huishoudelijk gebruik bedoeld en niet voor commercieel of industrieel gebruik.
- Verzeker u ervan dat het apparaat in een stabiele positie staat opgesteld. Schade, veroorzaakt door het gebruik van dit product in een onstabiele positie, of door het niet naleven van waarschuwingen of voorzorgsmaatregelen genoemd in deze handleiding, valt niet onder de garantie.
- Verwijder nooit de behuizing van dit apparaat.
- Plaats dit apparaat nooit op andere elektrische apparatuur.
- Dit product niet gebruiken of opslaan op plaatsen waar het wordt blootgesteld aan direct zonlicht, hitte, buitensporig veel stof of trillingen.
- Reinig dit product niet met water of andere vloeistoffen.
- Bedek of blokkeer de gleuven en de gaten in het product niet.
- Stop geen vreemde voorwerpen in de gleuven of gaten van het product.
- Geef kinderen geen gelegenheid in aanraking met plastic zakken te komen.
- Controleer of de spanning op het specificatieplaatje van uw apparaat overeenkomt met het lichtnet in uw huis (specificatieplaatje is te vinden

- op de achterzijde van het apparaat).
- Zorg ervoor dat niemand op de voedingskabel kan gaan staan of dat de kabel kan worden ingedrukt, voornamelijk bij stekkers, stopcontacten en het punt waar kabels uit het apparaat komen.
- Gebruik uitsluitend uitbreidingen/accessoires gespecificeerd door de fabrikant.
- Laat alle reparaties over aan gekwalificeerd onderhoudspersoneel. Onderhoud is vereist als het toestel hoe dan ook is beschadigd, zoals bijvoorbeeld het netsnoer of de stekker, wanneer er vloeistof of een voorwerp in het apparaat is terechtgekomen, wanneer het apparaat is blootgesteld aan regen of vocht, als het niet normaal werkt of is gevallen.
- Gebruik nooit een beschadigde voedingskabel of stekker of een los stopcontact. Dit vormt namelijk een risico op brand of elektrische schokken.
- Waarschuwing: Langdurige blootstelling aan luid geluid van persoonlijke muziekspelers kan leiden tot tijdelijke of permanente gehoorbeschadiging.
- Verwijder de schroeven niet om het risico van een elektrische schok te verminderen. Het apparaat bevat geen onderdelen die door de gebruiker kunnen worden onderhouden. Laat al het onderhoud over aan gekwalificeerd personeel.
- Wij raden u niet aan een koptelefoon via de 3,5 mm audio-uitgang op het apparaat aan te sluiten. In het geval van het gebruik van een koptelefoon, herinneren wij u eraan dat overmatige geluidsdruk of volume van de hoofdtelefoon of oortelefoon kan leiden tot gehoorschade. Zet het volume altijd op een aangenaam, niet te luid niveau. Als u het volume van de koptelefoon te hoog hebt ingesteld en u gebruikt dat voor een langere periode, dan kan dat uw gehoor beschadigen.
- De stekker wordt gebruikt als schakelaar en moet gemakkelijk bereikbaar blijven.
- Batterijen mogen niet aan overmatige hitte, zoals zonlicht, open vuur e.d., worden blootgesteld.



2. Uiterlijk en beschrijving toetsen

Voorraanzicht

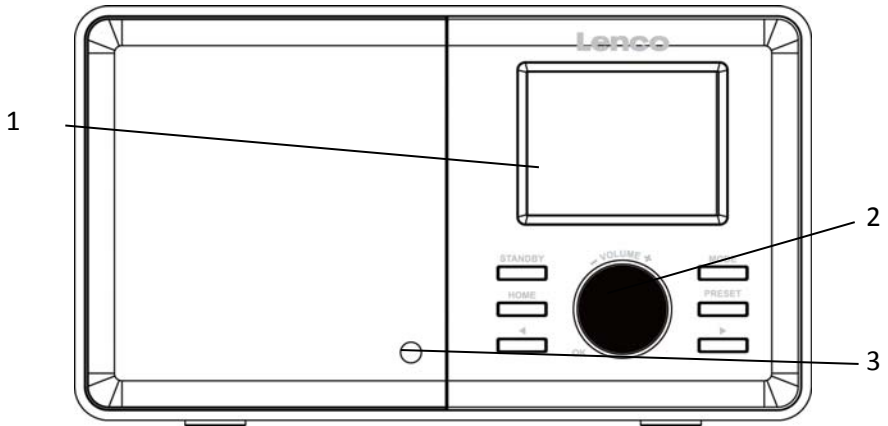

Achteraanzicht

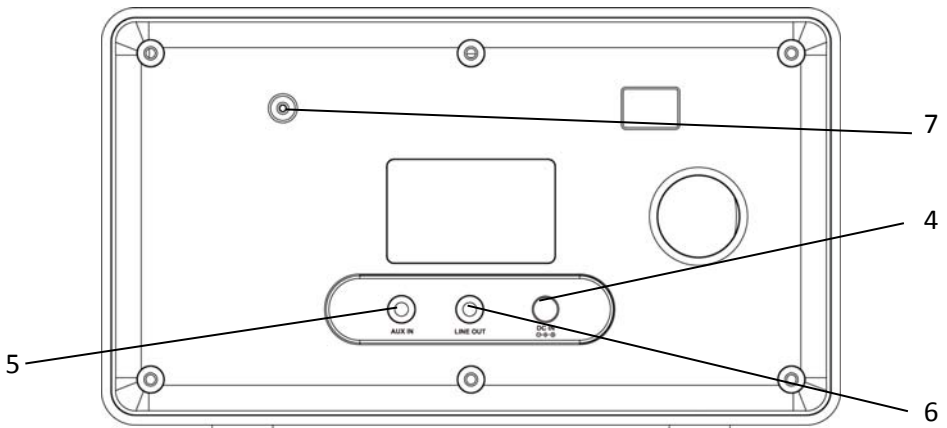

No.	Omschrijving	Functies
1	2.4" TFT-scherm	Display
2	Knoppen en draaiknop -Standby -Mode -Home -Preset - ◀ - ▶ - Volume+ OK-knop	Bedieningspaneel -In-/uitschakelen -Schakelen tussen audiobronnen -Ga naar hoofdmenu -Zender opslaan -Cursor links -Cursor rechts - Volume instellen; Cursor omhoog/omlaag; Keuze bevestigen
3	Infraroodontvanger	Ontvangst van afstandsbediening
4	DC IN 9V 1A	Aansluiting voor netadapter
5	Aux in	3,5mm audio-ingang
6	Line out	3,5mm audio-uitgang
7	Antenne	FM-ontvangst

Afstandsbediening

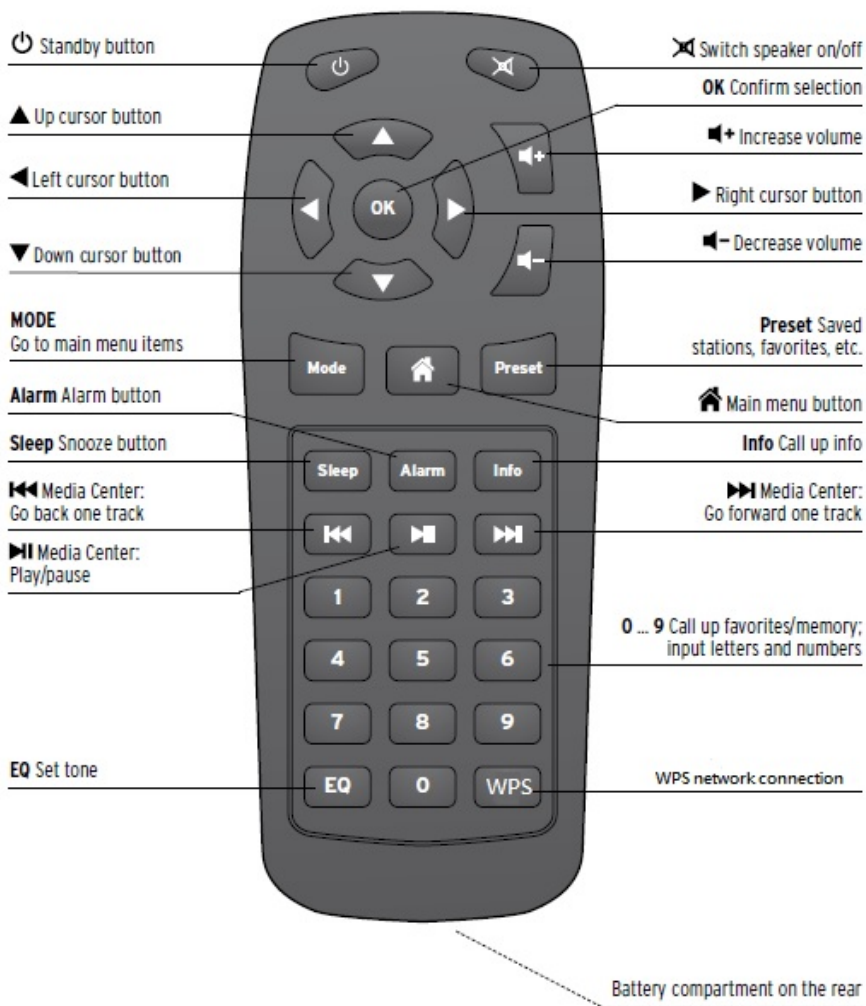

Standby button	Standby
Up cursor button	Cursor omhoog
Left cursor button	Cursor links
Down cursor button	Cursor omlaag
Mode	Mode
Go to main menu items	Ga naar items hoofdmenu
Alarm Alarm button	Alarm Alarm
Sleep Snooze button	Sleep Snooze
⏮ Media center: Go back one track	⏮ Media Center: Ga een track terug
▶ Media center: Play/Pause	▶ Media Center: Afspelen/Pauzeren
EQ Set Tone	EQ Stel tonen in
Switch speaker on/off	Schakel luidspreker in/uit
OK Confirm selection	OK bevestig keuze
+ Increase volume	+ Volume verhogen
Right Cursor button	Cursor rechts
-Decrease volume	- Volume verlagen
Preset Saved stations, favorites, etc.	Preset Opgeslagen zenders, favorieten, etc.
Main menu button	Roep hoofdmenu op
Info Call up info	Info Roep info op
⏭ Media Center: Go forward one track	⏭ Media Center: Ga een track vooruit
0-9 Call up favorites/memory; input letters and numbers	0-9 Roep favorieten/geheugen op; Invoeren letters en nummers
WPS Network connection	WPS-netwerkverbinding
Battery compartment on the rear	Batterijvak op de achterkant

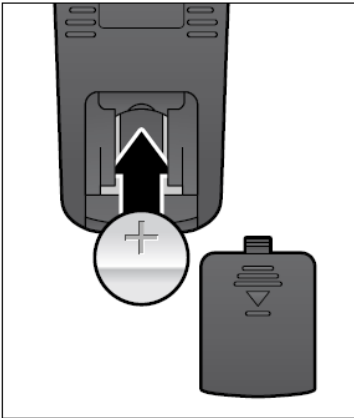

Vergeet niet om het heldere plastic lipje uit het batterijvak te trekken voordat u de afstandsbediening gebruikt.

Om de batterij uit de afstandsbediening te verwijderen, gebruik uw duim om de batterijlade naar buiten te trekken.

Vervang de batterij door een CR2025 type 3V batterij en plaats de nieuwe batterij met de positieve (+) kant naar boven gericht.

Let op: explosiegevaar indien de batterij wordt vervangen door een onjuist type. Gooi batterijen weg in overeenstemming met de instructies.

WAARSCHUWING

Batterij niet inslikken, risico op chemische brandwonden

(De afstandsbediening meegeleverd met) Dit product bevat een munt/knoopcelbatterij. Als deze knoopcelbatterij wordt ingeslikt, kan dit binnen slechts 2 uur tot ernstige interne brandwonden en fataal letsel leiden.

Houd nieuwe en gebruikte batterijen buiten bereik van kinderen.

Als de batterijhouder niet goed kan worden gesloten, dient u het product niet meer te gebruiken en buiten bereik van kinderen te houden.

Als u denkt dat batterijen zijn ingeslikt of binnenin een willekeurig lichaamsdeel terecht zijn gekomen, dient u onmiddellijk medische hulp te zoeken.

Symbolen op het display



Verbinding wordt tot stand gebracht, apparaat functioneert



Geen draadloze verbinding



Draadloze verbinding is tot stand gebracht



Zoeken



VHF-radiofunctie geselecteerd



VHF-radio-ontvangst: Mono



VHF-radio-ontvangst: Stereo



AUX-functie geselecteerd



Luidspreker uitgeschakeld



Alarm ingeschakeld



Internetradiozender opgeslagen als favoriet



FM-radiozender opgeslagen

3. Aan de slag

De doos bevat de volgende items:

- CR-2003 Internetradio
- Afstandsbediening
- Netadapter
- Handleiding

Het netwerk voorbereiden

- Voor verbinding met draadloos LAN (WLAN):
Controleer of het lampje WLAN LINK/ACT van het bedraad/draadloos

toegangspunt of de router is opgelicht. Raadpleeg de handleiding van het toegangspunt of de router voor meer informatie.



Opmerking: WiFi maakt het mogelijk om gegevens te versturen over korte afstanden tot 20 meter zonder de noodzaak van kabels tussen apparaten. Eventuele muren of plafonds kunnen de sterkte van het WiFi-signaal reduceren.

Probeer daarom de CR-2003 en/of het toegangspunt binnen de afstand die hierboven is genoemd te plaatsen en probeer eventuele obstakels tussen de twee apparaten te vermijden.

- Sluit de netadapter aan op de achterkant van de CR-2003 en steek de stekker in het stopcontact.



- Als het apparaat voor het eerst wordt gebruikt, zal het systeem u vragen om de **Taal** en **Netwerkinstellingen** in te stellen.



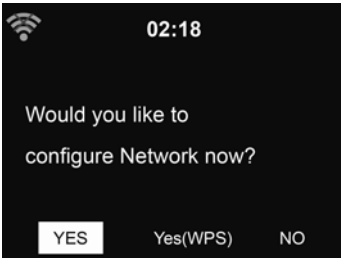
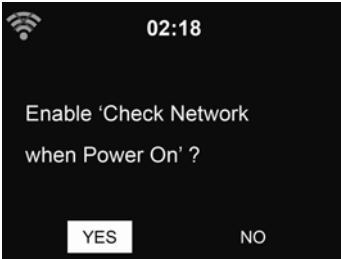

- Selecteer Yes (Ja) om verbinding te maken met het netwerk
- Selecteer Yes(WPS) (alleen voor WPS-routers). Druk daarna op de WPS-knop op uw router.
- Selecteer No (Nee) als u liever naar een radiozender luistert of als u de luidspreker met een extern afspeelapparaat wilt gebruiken.

Als u “Yes” antwoordt, zal het display aangeven dat er naar draadloze netwerken wordt gezocht en kort daarna een lijst met beschikbare draadloze netwerken tonen.

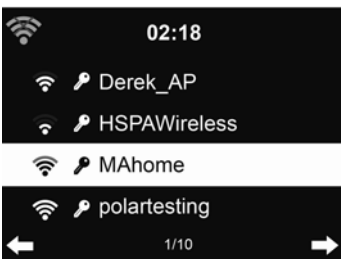

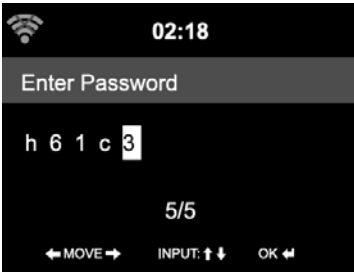

Het aantal balkjes in het draadloze symbool dat voor de netwerknaam (SSID) wordt getoond geeft de relatieve signaalsterkte van het netwerk weer. Het sleutelsymbool geeft aan dat een netwerk is beveiligd met een wachtwoord.

Als het apparaat geen draadloze netwerken kan vinden, dan verschijnt de melding 'No wireless Networks Found' (geen draadloze netwerken gevonden) op het display. Wijzig uw locatie, indien nodig, en controleer uw WLAN-router.

U kunt het SSID van uw toegangspunt vinden in de instellingen van het toegangspunt (router).

Selecteer uw netwerk en bevestig met OK. Als uw WLAN is beveiligd met een wachtwoord, dan wordt u gevraagd een wachtwoord in te voeren.

Voer het wachtwoord in met behulp van de nummer- en lettertoetsen op de afstandsbediening of voer het wachtwoord rechtstreeks op het apparaat in. Let op het gebruik van hoofd- en kleine letters bij het invoeren van het wachtwoord.

U kunt aan de draaiknop draaien om de code te selecteren. Als u per ongeluk op ► drukt, dan kunt u dit corrigeren gaan door op ◀ te drukken.

Met afstandsbediening:

De cursor geeft de huidige invoerplek aan.

Druk herhaaldelijk op de corresponderende cijfertoets:

- 0 0 (invoer verwijderen)
- 1 1 (spatie) @ ! " # \$ % & ' () * + , - . / : ; < = > ? [\] ^ _ ` { | } ~
- 2 2 A B C a b c
- 3 3 D E F d e f
- 4 4 G H I g h i
- 5 5 J K L j k l
- 6 6 M N O m n o
- 7 7 P Q R S p q r s

8 8 T U V t u v
9 9 W X Y Z w x y z

Als alternatief kunt u ook de nummers en letters invoeren door alleen de cursortoetsen te gebruiken:

- ◀ Ga terug naar de vorige invoerplek, invoer kan overschreven worden
 - ▶ Ga naar de volgende invoerplek, de vorige invoer wordt opgeslagen
 - ▲/▼ Selecteer nummer/letter
- OK Bevestig volledige invoer

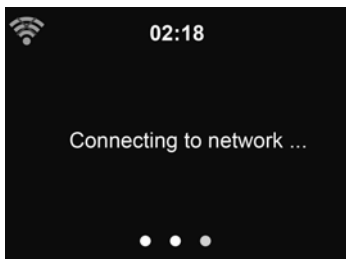

Het kan een paar seconden duren om de verbinding met het netwerk tot stand te brengen.

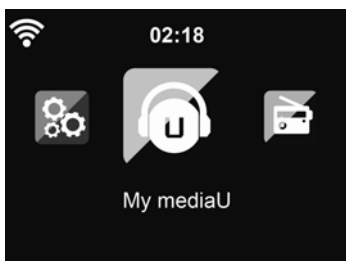

Zodra de verbinding tot stand is gebracht, zal het hoofdmenu met de volgende items verschijnen:

- Internet Radio: Internetradio, toegang tot radiozenders wereldwijd
- Media Center: Mediacenter, toegang tot uw UPnP-apparaten via software met streamingmogelijkheden
- FM: VHF-radiozenders, geen WLAN benodigd
- Information Center: Informatiecenter, toegang tot weersinformatie, financiële informatie en systeeminformatie
- AUX : Toegang tot alle apparaten die zijn aangesloten op de AUX-INGANG
- Configuration: Configuratie, verschillende systeeminstellingen, alarm
- Local radio: Lokale radio, toegang tot radiozenders in een bepaalde

regio (bijv. alleen Duitse zenders)

- My mediaU : Mijn mediaU, toegang tot een online mediabibliotheek. Dit menu verschijnt alleen als de functie al is ingeschakeld onder **Configuration > Manage my mediaU**.

- Druk op **STANDBY /**  om naar de standbymodus te schakelen. De tijd, datum en eventuele actieve alarmtijden worden op het scherm weergegeven.



- Als u een netwerkverbinding heeft ingesteld en de CR-2003 weer binnen hetzelfde netwerk gebruikt, dan zal de CR-2003 automatisch verbinding maken met het netwerk. Als u het netwerk wilt veranderen, open dan **configuration** om de gewenste verbinding in te stellen.
- Gebruik de lettertoetsen om nummers/cijfers in te voeren. Zodra u op de gewenste letter staat, druk dan op **▶** om naar de volgende invoerplek te gaan. Druk na het invoeren van alle letters ter bevestiging op **OK**. U kunt op **◀** drukken om terug te gaan naar de vorige invoerplek. Druk op **◀-** / **◀+** of draai aan de volumeknop om het volume in te stellen. Draai aan het volumeknop of druk op **◀-** tot het volume 0 is of druk rechtstreeks op **⊗** om het geluid uit te schakelen.

4. Over het streamen van muziek

De standaardnaam van het apparaat voor DLNA is **Lenco CR-2003**. U kunt het apparaat indien gewenst een andere naam geven. (Zie paragraaf 5.3)

De informatie hieronder is de introductie voor het instellen van mediastreaming vanaf een PC of andere mediaserver. Bestudeer, indien nodig, de eigen instructies van de software of apps die u wilt gebruiken voor het streamen van muziek.

Zorg ervoor dat de muziekbestanden zijn opgeslagen in het formaat MP3, WMA, WAV of AAC om muziek te streamen naar de CR-2003.

Raadpleeg paragraaf 5.6 voor details over het bedienen van het afspelen en streamen van muziek op de CR-2003.

4.1 UPnP

- U moet de volgende stappen uitvoeren op uw PC om muziek te streamen vanaf uw PC:
 - Maak met de PC verbinding met het netwerk.
 - Zorg ervoor dat de CR-2003 is ingeschakeld en verbonden met hetzelfde netwerk.
 - Open het UPnP-platform **Windows Media Player** (11 of hoger). Als alternatief kunnen ook andere platformen of servers zoals **Windows Media Connection** worden gebruikt.

Het onderstaande voorbeeld toont het installeren van Windows Media Player versie 11 onder Windows XP.



- Sta toe om media te delen met Lenco CR-2003.

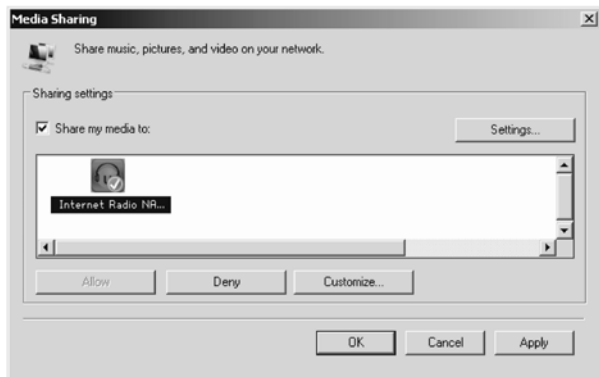

- Voeg de audiobestanden en –mappen die u wilt delen met de CR-2003 toe aan de mediabibliotheek.

- U kunt ook muziek streamen vanaf een andere muziekserver, zoals een smartphone (**Android**-platform):
 - Maak met de smartphone verbinding met het netwerk
 - Zoek apps voor het delen van media op **Google Play** en installeer de apps.
 - Voeg de audiobestanden die u wilt delen vanaf uw smartphone toe.
- Na het instellen van de gedeelde server kunt u de muziek selecteren en het afspelen bedienen op de CR-2003. (Zie paragraaf 5.6)

4.2 DLNA-functie

- Naast UPnP ondersteunt de CR-2003 ook DLNA. U deelt muziekbestanden vanaf een PC of Android-smartphone en u gebruikt uw PC, Android-smartphone of iPhone / iPad om het afspelen van muziek op de CR-2003 te bedienen. (U hoeft het afspelen niet te bedienen op de CR-2003.)
- De systeemeisen voor DLNA op de PC zijn Windows 7 en Windows Media Player 12. Installeer zoals hieronder:

Deel eerst de media op uw PC met de CR-2003.

Control Panel > Network and Internet > Network and Sharing Center > Media streaming options

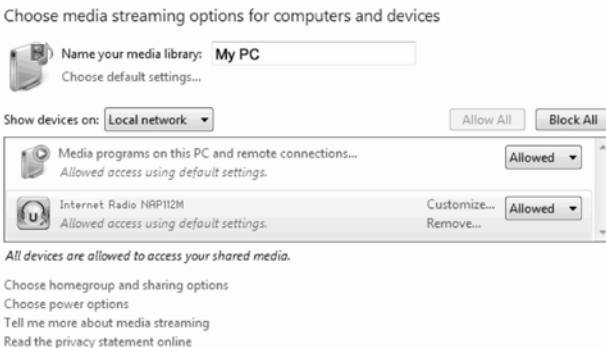

Open **Windows Media Player** en schakel **Allow remote control of my Player** in.

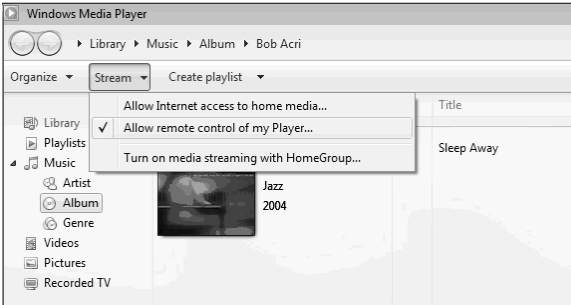

Klik met de rechtermuisknop op een willekeurig muziekbestand en de bibliotheek en selecteer ***Play to Lenco CR-2003.***

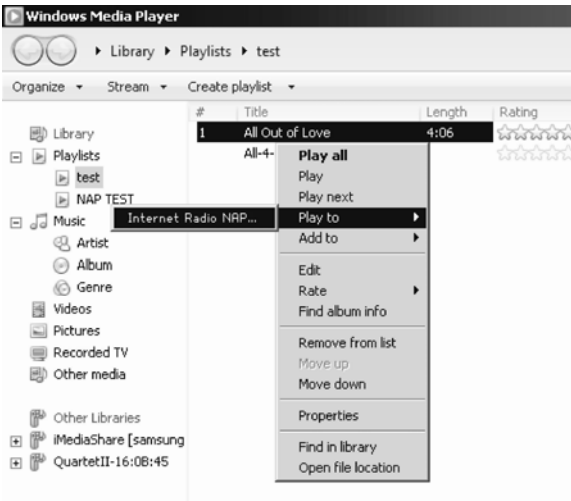

Er zal een venster verschijnen voor de bediening van de muziek die wordt afgespeeld op de CR-2003.



U kunt gratis of commerciële DLNA-apps zoeken in Google Play of de Apple Store en installeren als u gebruik maakt van een Android-smartphone of -tablet of een iPhone / iPad. Het wordt aanbevolen gebruik te maken van **bubbleUPnP**, MediaShare op Android-smartphones, -tablets of iPhone/iPad. Sommige apps ondersteunen het streamen van muziek vanaf iPhone/iPod mogelijk niet, maar de iPhone/iPod kan nog steeds worden gebruikt om het streamen van muziek vanaf andere servers te bedienen.

U kunt als volgt gedeelde muziek afspelen met de apps:

Selecteer **Lenco CR-2003** als de speler. Sommige apps staan het toe om muziek tegelijkertijd af te spelen op meerdere spelers.

Selecteer de muziekserver en selecteer de muziek. Sommige apps kunnen een afspeellijst creëren als u meerdere nummers selecteert.

U kunt de **Lenco CR-2003** zelf selecteren als een server. U kunt in dit geval de lijst met internetradiozenders bekijken en uw internetradio in de app selecteren.

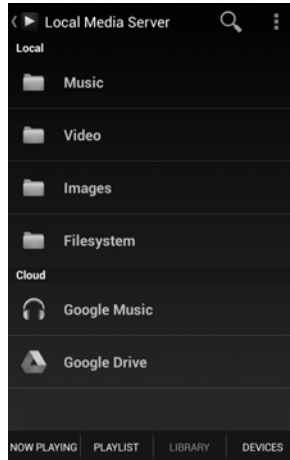
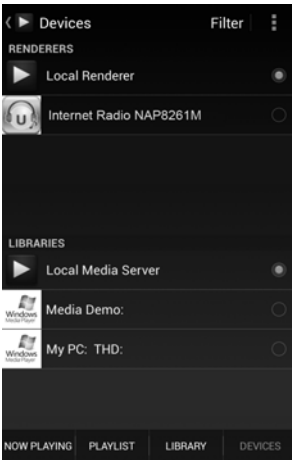

Selecteer server en speler

Selecteer muziek

- Bij gebruik van de functie voor DLNA-streaming in Music Link kunt u alleen het volume en de standbyfunctie bedienen via het apparaat. De andere functies kunnen niet worden bediend op het apparaat.
- Stop DLNA op de PC, smartphone of tablet voordat u doorgaat met de eigen bediening van Music Link.

5. CR-2003 Functies

5.1 Overzicht

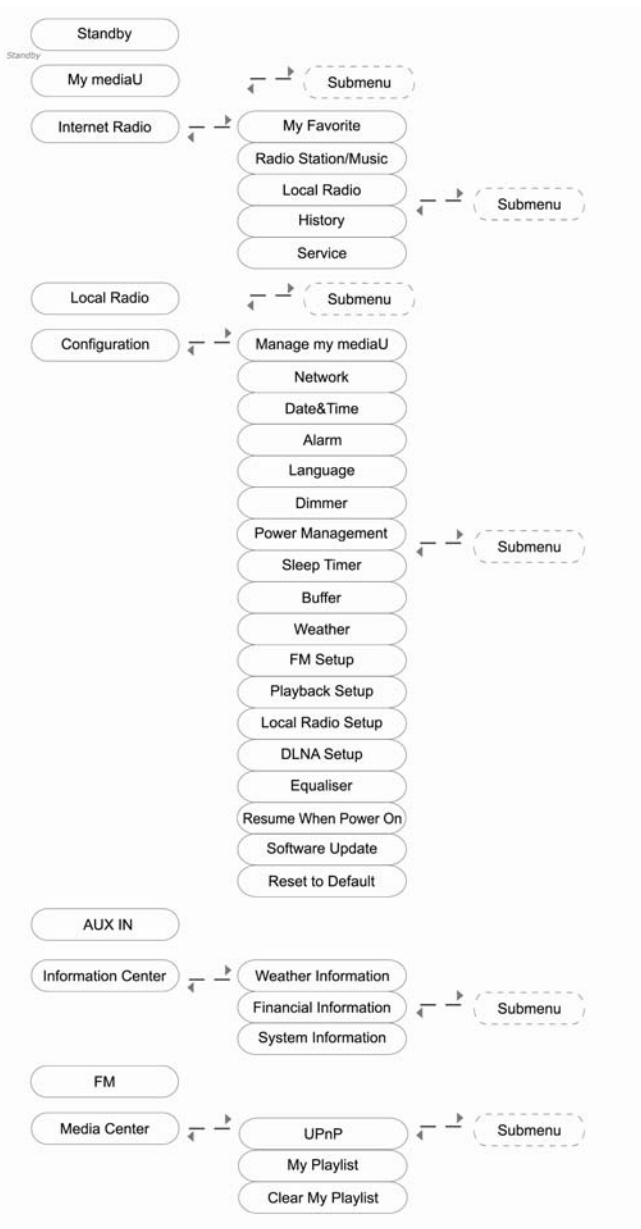

5.2 Hoofdmenu

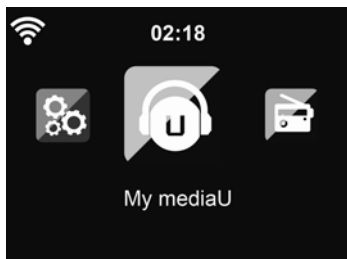

U kunt in het hoofdmenu de volgende modi selecteren: My mediaU, Internet Radio, Local Radio, Configuration, AUX, Information Center, FM, Media Center.

5.3 Configuration (Configuratie)



5.3.1 Manage my mediaU (Beheer my mediaU)

My mediaU media library – beheer van radiozenders via internet

Voor wereldwijde toegang tot al uw favoriete radiozenders, te allen tijde en op elk apparaat met streamingmogelijkheden, kunt u een gratis account creëren voor een mediabibliotheek op www.mediayou.net en zoveel apparaten toevoegen als u wilt. U krijgt toegang tot de dienst met een zelfgekozen gebruikersnaam en wachtwoord.



U moet ook het MAC-adres van uw apparaat (dit wordt serienummer genoemd op MediaYou) hebben om het apparaat te registreren onder **“Personalize Your Internet Radio”**.

U kunt het MAC-adres van de internetradio vinden onder **Information Center > System information > Wireless Info > MAC Address**.



Na het registreren van het apparaat, moet u deze functie inschakelen onder **Configuration > Manage my mediaU**, zodat de internetradio toegang heeft tot de mediabibliotheek.

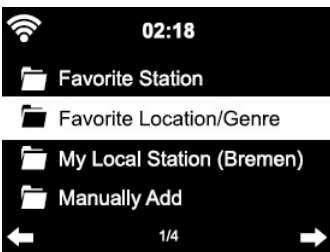

Het apparaat maakt automatisch verbinding met uw account en toont wat daar is opgeslagen:

- Favorite Station (Favoriete zender)
- Favorite Location/Genre (Favoriete locatie/genre)
- My Local Station (Mijn lokale zenders)
- Manually Add (Handmatig toevoegen)

- Afhankelijk van uw persoonlijke mediaU-instellingen, zal het display van de internetradio er anders uitzien.
- Als het apparaat nog niet is geregistreerd op MediaYou, dan zal er een corresponderende melding verschijnen wanneer u My mediaU wilt inschakelen.
- Als u een apparaat heeft geregistreerd onder meerdere accounts, dan zullen deze accounts worden getoond na de activatie en u kunt het account dat u wilt gebruiken selecteren. Het is niet nodig om een wachtwoord in te voeren.

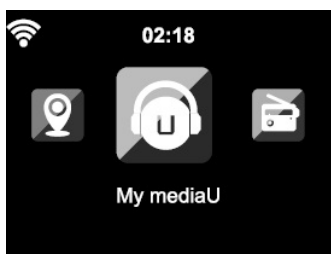

Het menu-item My mediaU verschijnt ook in het hoofdmenu.

U kunt ook hier de verschillende keuzemogelijkheden vinden:

- Favorite Station (Favoriete zender)
- Favorite Location/Genre (Favoriete locatie/genre)
- My Local Station (Mijn lokale zenders)
- Manually Add (Handmatig toevoegen)

U kunt deze keuzemogelijkheden ook in de mediabibliotheek vinden, waar u de radiozenders indien gewenst kunt toewijzen en beheren.



Onder **“Add Manually”** (handmatig toevoegen), kunt u het apparaat bijvoorbeeld naar podcasts linken.

Hiervoor moet u wel de URL van de podcast kennen.

1. Vul de gemarkeerde velden van uw MediaYou-account onder **“Add Manually”** in.
2. Ga op de internetradio naar **Configuration > Manage my mediaU** en schakel opnieuw in.
3. Onder **My mediaU > Manually Add** kunt u alle handmatig toegevoegde mappen en adressen vinden en de podcast selecteren.

De volgende podcast-formaten worden ondersteund:

- asx
- m3u
- pls
- pure streaming met HTTP-, RTSP-, MMS-protocol

5.3.2 Network (Network)

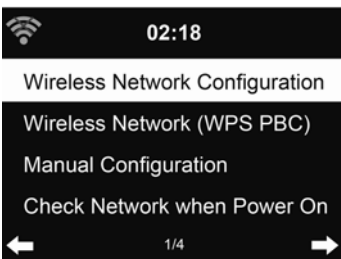

- Wireless Network Configuration (Configuratie draadloos netwerk)
WiFi-netwerk inschakelen / uitschakelen. Als u het WiFi-netwerk inschakelt, dan zal het systeem automatisch de gewenste router selecteren.

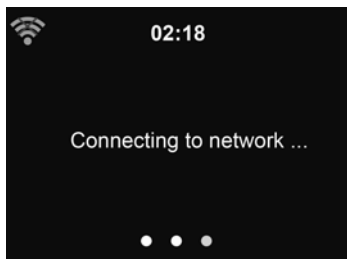

U kunt hoofdstuk 3, **Aan de slag**, raadplegen voor het instellen van het netwerk.

- Wireless Network (Draadloos netwerk, WPS PBC)
Als u gebruik maakt van een router met WPS/QSS-knop, dan kunt u de netwerkverbinding eenvoudig opzetten via de WPS-functie. Druk op de WPS-toets op de afstandsbediening of selecteer de WPS-netwerkverbindingsmodus. Open de modus en druk binnen 120 seconden op de WPS/QSS-knop op uw router. De netwerkverbinding tussen de router en de Lenco CR-2003 zal daarna automatisch worden geconfigureerd.

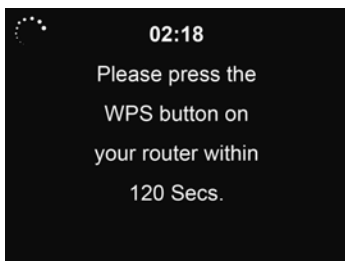

- Manual configuration (Handmatig instellen)
U kunt DHCP (wat automatisch een IP toewijst) selecteren of handmatig een IP-adres invoeren voor de draadloze netwerkverbinding.
Als u het handmatig instellen voor een bedraad netwerk selecteert, dan moeten de volgende zaken worden ingevoerd:
 1. SSID (de naam van het toegangspunt);
 2. IP-adres;

3. Subnetmasker;
4. Standaardgateway;
5. Gewenste DNS-server;
6. Alternatieve DNS-server.

U kunt (**Manage**) selecteren voor het beheren van een specifiek netwerk, indien u meer dan één netwerkverbinding heeft opgezet binnen een gebied.

- Check Network when Power On (Controleer netwerk wanneer ingeschakeld)
WiFi-netwerk inschakelen / uitschakelen.
Wanneer u het WiFi-netwerk inschakelt, zal het systeem automatisch naar het beschikbare toegangspunt zoeken. Selecteer het gewenste toegangspunt.
Voer de WEP- of WPA-code in om verbinding te maken met het draadloze netwerk.

Als het draadloze netwerk niet bestaat of er geen verbinding kan worden gemaakt, dan zal het icoontje aan de linkerbovenkant zijn doorgekruist.

5.3.3 Date&Time (Datum&Tijd)

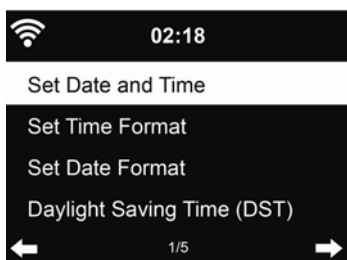

De instellingen voor datum en tijd kunnen alleen worden ingesteld als de internetradio is verbonden met een draadloos netwerk.

De datum en tijd instellen: De internetradio ontvangt de datum en tijd automatisch van een centrale server zodra een netwerkverbinding tot stand is gebracht. U moet de tijd echter handmatig aanpassen om rekening te houden met de verandering van winter- naar zomertijd.

U kunt het tijdformaat instellen op **12 uur** of **24 uur**;

U kunt het datumformaat instellen, waarbij de posities van **YY** (jaar), **MM**

(maand) en **DD** (dag) veranderen – YY/MM/DD, DD/MM/YY or MM/DD/YY.

Schakel **Daylight Saving Time (zomertijd, DST)** in/uit.

Bevestig met OK of door op de draaiknop te drukken.

Als er verbinding is gemaakt met een draadloos netwerk, dan wordt **GMT** (+01:00) gebruikt voor het instellen van de tijd. Tel uren op of trek uren af aan de hand van tijdzone waar u de tijd instelt.

5.3.4 Alarm



Er zijn drie onafhankelijke alarmen - 2 alarmen die kunnen worden ingesteld met een absolute tijd (**Alarm 1** en **Alarm 2**) en 1 alarm dat kan worden ingesteld met een relatieve tijd (**NAP Alarm**). Druk op **Alarm** op de afstandsbediening om het alarmmenu rechtstreeks te openen.

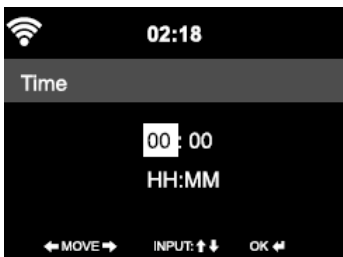

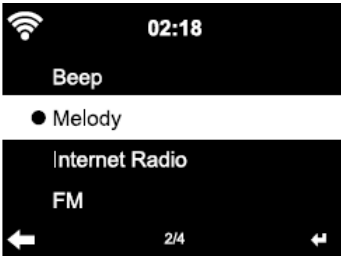

De eerste twee alarmen zijn gelijk aan een normaal alarm. Schakel de alarmen in, stel de tijd in en stel daarna de frequentie van het alarm in - elke dag, eenmalig of een specifieke dag van de week.

Selecteer de alarmtijd. Stel de waardes in met behulp van ▲ / ▼ op de afstandsbediening of de draaiknop op het apparaat en ga naar het volgende invoerveld met behulp van ►. Bevestig met OK of door op de draaiknop te drukken.



Selecteer "Sound" om het geluid in te stellen op Beep (pieptoon), Melody (melodie) of Radio (internetradio of FM-radio). Er verschijnt een alarmsymbool  aan de bovenkant van het display naast de tijd.

*Merk op dat wanneer het geluid voor het alarm is ingesteld op radio, dat dit geluid afkomstig is van de vooraf ingestelde Internetradio. Het kan voor alarm 1 en alarm 2 alleen worden ingesteld op hetzelfde IR/FM-station. Er kan maar één zender worden ingesteld voor beide alarmen. Wanneer de alarmtijd wordt bereikt, maakt het apparaat verbinding met het internet als het ingestelde netwerk beschikbaar is. Het is daarom mogelijk dat er een kleine vertraging is tussen het inschakelen van het alarm en het afspelen van radio. Als er binnen één minuut geen verbinding met het netwerk kan worden gemaakt, dan zal het alarm automatisch overschakelen naar **Melody**.*

Nadat het **NAP Alarm** is ingesteld, zal het één keer klinken na 5/10/20/30/60/90/120 minuten, afhankelijk van de ingestelde tijd.

U kunt **Alarm Volume** selecteren om het volume van de alarmen in te stellen.

Als de alarm(en) zijn ingesteld, zal er een klokicoontje verschijnen aan de onderkant van het display. Het klokicoontje met de alarmtijd zal ook in de standbymodus duidelijk op het display worden getoond.

Druk tijdens een alarm op een willekeurige toets (behalve  op de afstandsbediening of Standby op het apparaat) om de snooze-modus in te schakelen. Het alarm zal na 5 minuten worden hervat. Druk op  op de

afstandsbediening of Standby op het apparaat om het alarm te stoppen.

5.3.5 Language (Taal)



Selecteer de menutaal: Engels/ Duits/ Frans/ Hongaars/ Tsjechisch/ Slowaaks/ Pools

5.3.6 Dimmer



Configureer de helderheid van de achtergrondverlichting van het display. Selecteer **“Power Saving”** om de helderheid van de achtergrondverlichting in de standbymodus in te stellen, en selecteer **“Turn On”** om de helderheid tijdens gebruik in te stellen.

Selecteer **“Dimmer Timer”** om de tijdsduur in te stellen waarna de radio de helderheid van de achtergrondlicht aanpast wanneer de radio niet wordt bediend.

5.3.7 Power Management (Energiebeheer)

Configureer wanneer het apparaat automatisch naar de standbymodus moet schakelen als er menu's geopend zijn en/of er geen WiFi-sigitaal wordt ontvangen.

Selecteer de **power management timer** (5/15/30mins) om de tijdsduur in te stellen waarna de radio automatisch naar de standbymodus schakelt wanneer

de radio niet wordt bediend.

Selecteer **“Turn off”** om de energiebeheerfunctie uit te schakelen.

5.3.8 Sleep Timer (Slaaptimer)

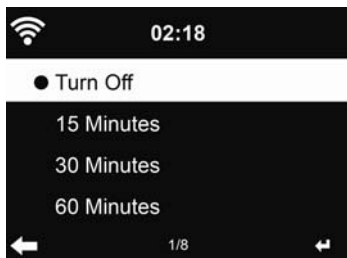

Schakel de slaaptimer uit of stel de slaaptimer in op 15/30/60/90/120/150/180 minuten. Zodra de tijd is ingesteld, zal een bed-icoontje en het resterende aantal minuten aan de rechterbovenkant van het display verschijnen en de CR-2003 zal als de tijd verstreken is automatisch naar de standbymodus schakelen. De toets **Sleep** op de afstandsbediening is een snelkoppeling naar deze functie.

5.3.9 Buffer



Stel de buffertijd voor het afspelen van muziek in, 2/4/8 seconden.

5.3.10 Weather (Weer)

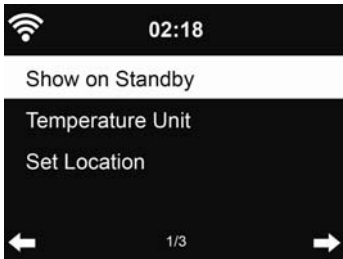

De CR-2003 kan in de standbymodus actuele weersinformatie weergeven (zie paragraaf 5.8.1). Schakel **Standby Display** in en stel de temperatuureenheid (°C of °F) in om het weer te tonen in de standbymodus.

Als de functie is ingeschakeld, worden de huidige tijd en het huidige weer om de beurt getoond voor 10 seconden.

5.3.11 FM Setup (FM-instellingen)

Selecteer Mono/Stereo modus tijdens het luisteren naar FM-zenders.

5.3.12 Local Radio Setup (Lokale radio-instellingen)

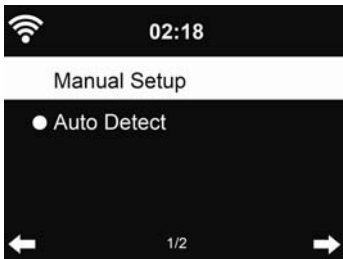

Er is een snelkoppeling naar **Local Radio** onder Internet Radio zodat u eenvoudig naar de plaatselijke zenderlijst kunt gaan.

U kunt uw locatie handmatig instellen of het systeem uw huidige locatie automatisch laten detecteren. Het systeem detecteert uw locatie aan de hand van het IP-adres van het netwerk waarmee u verbonden bent.

5.3.13 Playback Setup (Afspeelinstellingen)

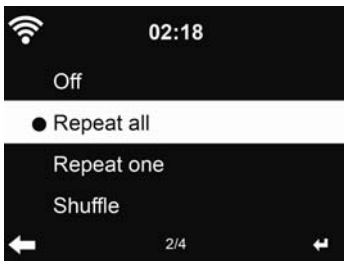

Selecteer de afspeelmodus van het media center – Off (geen herhaling of afspelen in willekeurige volgorde), Repeat all (herhaal alle), Repeat one (herhaal één', or Shuffle (afspelen in willekeurige volgorde).

5.3.14 DLNA Setup (DLNA-instellingen)

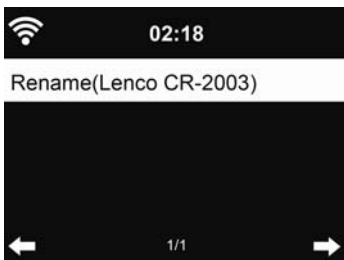

De standaardnaam voor DLNA is **Lenco CR-2003**. U kunt de naam voor het configureren van DLNA veranderen op PC of smartphone/tablet. (zie paragraaf 4.2)

5.3.15 Equalizer

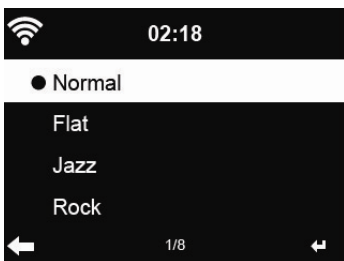

De standaardequalizer is Normal, u kunt de equalizer instellen op Normal,

Vlak, Jazz, Rock, Soundtrack, Classical, Pop, of News.

Druk op **EQ** op de afstandsbediening om snel te schakelen tussen de verschillende equalizerinstellingen.

5.3.16 Resume When Power On (Hervatten bij inschakelen)

Het systeem is schakelt standaard automatisch naar het hoofdmenu wanneer de radio wordt ingeschakeld. Als u deze optie inschakelt, dan zal het systeem het afspelen van internetradio hervatten als u naar internetradio of mediacenter luisterde voordat de radio werd uitgeschakeld.

5.3.17 Software Update

De software updaten. Als er een nieuwe softwareversie beschikbaar is op de server, dan zal het systeem u een melding geven wanneer u terugkeert naar het hoofdmenu.

5.3.18 Reset

De standaardinstellingen herstellen.

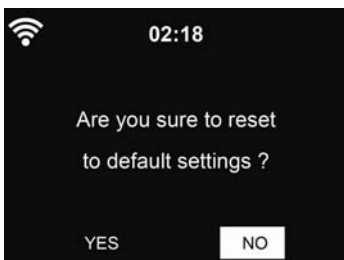

Nadat de CR-2003 is gereset, zal het systeem naar het instellen van de **Taal** gaan. En het systeem zal na het instellen van de menutaal automatisch naar het instellen van de **Netwerkinstellingen** gaan.

5.4 My mediaU

Voor de weergave en het afspelen van uw eigen mediaU-zenderlijst op de mediaU-server. Stel eerst uw account in (zie paragraaf 5.3.1).

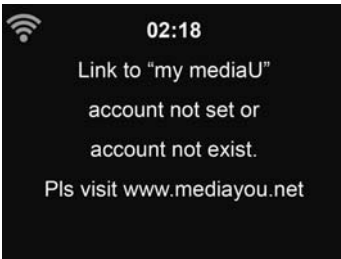

5.5 Internet Radio

Nadat er succesvol verbinding is gemaakt met een zender, zal de bitrate en het formaat van de zender worden getoond op het afspeelscherm.

5.5.1 My Favorite (Mijn favorieten)

Lijst met uw favoriete zenders. De lijst ondersteunt tot 250 favorieten, waaronder zenders en mappen.

Houd op het afspeelscherm voor zenders de toets **Preset** ingedrukt om een zender op te slaan als favoriete zender. U kunt eerder opgeslagen zenders vervangen door nieuwe zenders. Het  symbool verschijnt tijdens het opslaan op de bovenste regel van het display.

Als de geselecteerde zender is opgeslagen, dan kunt u de zender niet nogmaals opslaan.

De opgeslagen zenders worden getoond in dit menu. U kunt ook op **Preset** drukken om de lijst met opgeslagen zenders te bekijken.





Verplaats de cursor in de lijst met favoriete zenders naar de gewenste zender en druk op **OK** om te luisteren. U kunt ook op **▶** drukken om het submenu te openen en een zender te verwijderen uit de favorietenlijst (**Delete**), een zender omhoog of omlaag te verplaatsen in de lijst (**Shift Up/Down**), een zender een nieuwe naam te geven (**Rename**), een zender af te spelen (**Play**) of een zender te gebruiken voor het alarm (**Use as Alarm Sound**).

Er zijn 250 opslagplaatsen beschikbaar voor uw favorieten.

5.5.2 Radio Station/Music



Zenders zijn gecategoriseerd in de categorieën **Global Top 20 (Globale Top 20)**, **Genre**, **Country/Location (Land/Locatie)** en **Highlight (Hoogtepunten)**. U kunt deze categorieën openen om subcategorieën en zenders die u wilt beluisteren te selecteren.

Als u een zender wilt beluisteren, druk dan op **OK** om de zender rechtstreeks af te spelen. U kunt ook op **▶** om het submenu voor de zender te openen—hier kunt u de zender toevoegen aan uw favorieten (**Add to Favorite**), automatisch scannen (**Auto Scan**), afspelen (**Play**) of gebruiken als alarmgeluid (**Use as Alarm Sound**, indien u internet als alarmgeluid heeft ingesteld in de alarmconfiguratie).

Als u de optie **Auto Scan** selecteert, dan worden alle zenders in de subcategorie kort afgespeeld. Elke zender wordt voor 30 seconden afgespeeld tot alle zenders zijn afgespeeld of u op **OK** drukt om de functie te stoppen.

Druk op **Info** om informatie over de zender te bekijken.

5.5.3 History (Geschiedenis)

Een lijst met de laatst beluisterde zenders. De lijst bevat tot 10 zenders die u eerder heeft beluisterd.

Als u een zender wilt beluisteren, druk dan op **OK** om de zender rechtstreeks af te spelen. U kunt ook op ► om het submenu voor de zender te openen—hier kunt u de zender toevoegen aan uw favorieten (**Add to Favorite**), automatisch scannen (**Auto Scan**), afspelen (**Play**) of gebruiken als alarmgeluid (**Use as Alarm Sound**, indien u internet als alarmgeluid heeft ingesteld in de alarmconfiguratie).

Als u de optie **Auto Scan** selecteert, dan worden alle zenders in de geschiedenislijst kort afgespeeld. Elke zender wordt voor 30 seconden afgespeeld tot alle zenders zijn afgespeeld of u op **OK** drukt om de functie te stoppen.

5.5.4 Service (Dienst)



Search radio station – Voer uw trefwoord in om naar radiozenders in de lijst te zoeken.

Add new radio station – De toegevoegde zenders worden opgeslagen in uw favorieten. Houd er rekening mee dat een zendernaam uit maximaal 250 karakters kan bestaan.

5.6 Local Radio (Lokale radio)

Er is een snelkoppeling **Local Radio** onder Internet Radio zodat u eenvoudig naar de plaatselijke zenderlijst kunt gaan.

Het apparaat kan het IP-adres gebruiken om de huidige locatie te bepalen en dan automatisch een lijst met lokale radiozenders te genereren. U kunt echter ook zenders van een ander land beluisteren. (Raadpleeg paragraaf 5.3.12 Lokale radio-instellingen)

5.7 Media Center



5.7.1 UPnP

Als u gedeelde media heeft ingesteld, dan moet u de gedeelde media vanaf **UPnP** zien. Als u meer dan een computer heeft die media deelt, dan worden de alternatieven weergegeven. **SELECTEER** de gedeelde media die u wilt afspelen.

(zie paragraaf 4.1)

Druk op **⏮ / ⏭** op de afstandsbediening om naar de vorige/volgende track te gaan, druk op **▶ ||** om het afspelen te starten of stoppen.

Druk op **Info** om informatie over de huidige track weer te geven.

Tips: De radio kan de track alleen lezen wanneer de bestandsnaam uit minder dan 40 karakters bestaat. Daarnaast moeten het Europese karakters zijn. Als het lezen van de track in de UPnP-modus mislukt, dan kunt u proberen het bestand een nieuwe naam te geven.

Als de track daarna echter nog steeds niet kan worden afgespeeld, kunt u proberen het bestand te converteren naar een van de andere ondersteunde formaten.

5.7.2 Persoonlijke afspeellijst

U kunt een afspeellijst met uw favoriete muziek vanaf UPnP maken. Houd **OK** tijdens het afspelen van een nummer ingedrukt om het nummer op te slaan in **My Playlist** (uw persoonlijke afspeellijst).

5.7.3 Persoonlijke afspeellijst wissen

U kunt alle opgeslagen muziek verwijderen onder My Playlist.

5.8 FM



De FM-modus ontvangt analoge radio van de FM-band. (Raadpleeg paragraaf 5.3.11 voor het instellen van de FM-band)

Druk op ◀ / ▶ om naar FM-zenders te zoeken. De frequentie die op het display wordt weergegeven zal veranderen terwijl de CR-2003 een scan uitvoert op de FM-band. De frequentie stopt wanneer er een zender ontvangen wordt.

U kunt op ▲ / ▼ op de afstandsbediening drukken om met stappen van 0.05MHz handmatig af te stemmen op een zender.

Houd **PRESET** op de afstandsbediening ingedrukt om de zender op te slaan. U kunt tot 20 voorkeurszenders opslaan. Druk op **PRESET** en daarna op ▲ / ▼ op de afstandsbediening om de opgeslagen zender te selecteren.

Als alternatief kunt u het systeem ook naar ALLE zenders laten scannen door op **OK** te drukken. De gevonden zenders worden automatisch opgeslagen in de lijst met voorkeurszenders.

5.9 Information Center (Informatiecenter)

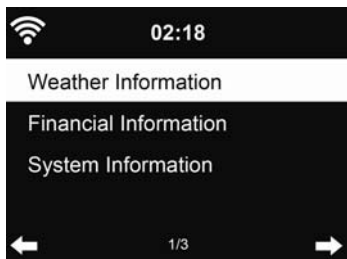

5.9.1 Weather Information (Weersinformatie)

Er zijn weersinformatie en weersvoorspellingen beschikbaar voor 2000 steden. Selecteer het land en de stad voor details over het weer.



Draai aan de draaiknop om weersvoorspellingen te bekijken. De radio kan weersinformatie tonen in de standbymodus. Druk op de weersinformatiepagina op ► en daarna op **“Add to Standby”**. Als u het weer van de stad die u heeft geselecteerd wil weergeven in de standbymodus, druk dan op **OK** om in te stellen dat de informatie van de stad moet worden weergegeven in de standbymodus. Schakel daarna de weergave van weersinformatie in zoals beschreven in paragraaf 5.3.10.

5.9.2 Financial Service (Financiële dienst)

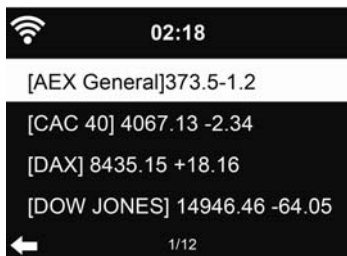

Bekijk aandelenindexen uit de hele wereld.

5.9.3 System Information (Systeeminformatie)

Controleer de versie van het systeem en details over het netwerk waarmee verbinding is gemaakt. De informatie omvat het MAC-adres dat u moet invullen bij de registratie van het my mediaU-lidmaatschap.

5.10 AUX IN

In de Aux-modus kunt u audio van een externe bron, zoals een MP3-speler, afspelen.

Om audio af te spelen in de Aux-modus:

- Zet het volume laag op zowel de CR-2003 en, indien instelbaar, het bronapparaat.
- Sluit de externe audiobron aan op de 3,5mm stereo-aux-ingang.
- Druk op MODE tot het display AUX IN toont of selecteer "AUX in" in het hoofdmenu.
- Stel het volume naar wens in op de CR-2003 (en, indien nodig, op het bronapparaat).

5.11 LINE OUT

Het afspelen van internetradio op een extern apparaat

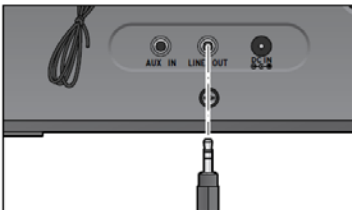

U kunt een extern apparaat, zoals een stereotoren, aansluiten op de LINE OUT-aansluiting.

U heeft een audiokabel met 3,5mm stekker nodig.

- Selecteer de bijbehorende ingang op uw stereotoren. De muziek van de internetradio wordt afgespeeld via de stereotoren.
- De LINE OUT-aansluiting is niet geschikt voor het aansluiten van standaard/in-ear hoofdtelefoons.

6. Afstandsbediening via Apps

Sommige apps voor Android, bijv. AirMusic Control, laten u de internetradio bedienen vanaf uw smartphone of tablet.

Zodra de apparaten verbonden zijn, zal de menustructuur die wordt getoond op de internetradio ook verschijnen op de smartphone/tablet. U kunt alle functies net zoals op de radio selecteren. De geselecteerde functies / menu-items die worden getoond op de radio zullen veranderen als gevolg van de handelingen op uw mobiele apparaat.

Als u de internetradio bedient via een app, dan is het mogelijk dat er geen UPnP-verbinding met Windows Media Player kan worden gemaakt.

7. Problemen oplossen

Fout	Oplossing
Het apparaat schakelt niet in.	<ol style="list-style-type: none">1. Controleer of de netadapter juist is aangesloten.2. Het apparaat kan onjuist werken in gebieden met sterke radio-interferentie. Het apparaat zal weer naar behoren werken wanneer er geen interferentie meer is.
Geen geluid.	<ol style="list-style-type: none">1. Schakel het geluid in, aangezien het wellicht gedempt is (mute).2. Verhoog het volume.
Kan geen verbinding maken met netwerk.	<ol style="list-style-type: none">1. Controleer de WLAN-functie.2. Probeer een IP-adres in te stellen op het apparaat.3. Activeer de DHCP-functie op de router en maak nogmaals verbinding op het apparaat.4. Er is een firewall actief op het netwerk – stel het desbetreffende programma zo in dat toegang mogelijk is.5. Start het apparaat opnieuw op en probeer het nogmaals.

<p>Kan geen verbinding maken met draadloos netwerk.</p>	<ol style="list-style-type: none"> 1. Controleer de bereikbaarheid van het WLAN-netwerk op het toegangspunt. 2. Plaats het apparaat dichterbij de router. 3. Zorg ervoor dat het WEP/WPA-wachtwoord juist is.
<p>Geen zenders gevonden.</p>	<ol style="list-style-type: none"> 1. Controleer het netwerk alsmede het toegangspunt en de firewall. 2. De zender is wellicht op dit moment niet beschikbaar, probeer het later nog eens of selecteer een andere zender. 3. De link van de zender is veranderd of de zender zendt niet meer uit– vraag de provider naar informatie. 4. The link van de handmatig toegevoegde zender is onjuist, zorg ervoor dat de link juist is en voer de link opnieuw in.
<p>Ruis in FM-modus.</p>	<ol style="list-style-type: none"> 1. Controleer/verplaats de FM-antenne. 2. Verplaats de radio.
<p>Alarm werkt niet.</p>	<ol style="list-style-type: none"> 1. Schakel het alarm in. 2. Mogelijk een probleem met de volume-instelling, raadpleeg de oplossingen voor “Geen geluid”. 3. De alarmbron was ingesteld op een zender maar er is geen netwerkverbinding. Verander de alarmbron of configureer de verbinding opnieuw.
<p>DLNA-streaming werkt niet.</p>	<ol style="list-style-type: none"> 1. Controleer de netwerkverbinding, CR-2003 en uw apparaat moeten verbonden zijn met hetzelfde netwerk; en test of het netwerk naar behoren werkt. 2. Zorg ervoor dat de instellingen op uw apparaat juist zijn.

Elektromagnetische interferentie.	1. De normale functie van het product kan worden verstoord door sterke elektromagnetische interferentie. Als dit het geval is, reset het product dan om het normale gebruik te hervatten door de instructies in deze handleiding te volgen. Als het gebruik niet kan worden hervat, probeer het product dan op een andere locatie te gebruiken.
Systeem hangt plotseling	1. De radio is overbelast, start de radio opnieuw op.

8. Specificaties

Modelnummer	CR-2003
Omschrijving	Internetradio
Display	320 x 240 TFT-kleurendisplay
Ondersteunde netwerken	802.11b/g/n (WLAN)
WLAN-beveiliging	WEP, WPA, WPA2 (PSK) en WPS
Streaming	UPnP, DLNA
Ondersteunde afspeelformaten	WMA, MP3, WAV, AAC
FM	87.5 – 108.0 MHz
Vermogen luidspreker	5W
Adapter	Invoer: 100-240V ~ 50/60Hz Uitvoer: 9V 1000mA 
Stroomverbruik in standbymodus	<1W
Bedrijfstemperatuur	0 °C - 35 °C
Aansluitingen	DC IN-stroomaansluiting 3,5mm aux in 3,5mm line out
Afmetingen	201mm(L) x 116mm(H) x 118mm(D)
Gewicht	800g

Netadapter: (Alleen voor de EU)

Fabrikant: DongGuan Yingna Electronic Technology Co. Ltd.

Modelnummer: YN12W-0900100VZ

Adaptertype

Gebruik alleen de originele netadapter

Gebruik alleen de netadapter die is vermeld in de handleiding

9. Garantie

Lenco biedt service en garantie aan overeenkomstig met de Europese wetgeving. Dit houdt in dat u, in het geval van reparaties (zowel tijdens als na de garantieperiode), uw lokale handelaar moet contacteren.

Belangrijke opmerking: Het is niet mogelijk om producten die gerepareerd moeten worden direct naar Lenco te sturen.

Belangrijke opmerking: De garantie verloopt als een onofficieel servicecenter het apparaat op wat voor manier dan ook heeft geopend, of er toegang toe heeft gekregen.

Het apparaat is niet geschikt voor professioneel gebruik. In het geval van professioneel gebruik worden alle garantieverplichtingen van de fabrikant nietig verklaard.

10. Disclaimer

Er worden regelmatig updates in de firmware en/of hardwarecomponenten gemaakt. Daardoor kunnen gedeelten van de instructies, de specificaties en afbeeldingen in deze documentatie enigszins verschillen van uw eigen situatie. Alle onderwerpen die staan beschreven in deze handleiding zijn bedoeld als illustratie en zijn niet van toepassing op specifieke situaties. Aan de beschrijving in dit document kunnen geen rechten worden ontleend.

11. Afvoer van het oude apparaat



Dit symbool geeft aan dat het betreffende elektrische product of de batterij niet moet worden verwijderd als algemeen huishoudelijk afval in Europa. Zorg voor een juiste afvalverwerking door het product en de batterij in overeenstemming met alle van toepassing zijnde lokale wetten voor het verwijderen van elektrische apparatuur of batterijen te verwijderen. Als u dit doet, helpt u de natuurlijke hulpbronnen te behouden en de standaard van milieubescherming te verbeteren bij de behandeling en verwijdering van elektrisch afval (Afgedankte Elektrische en Elektronische Apparatuur).

12. CE-markering



Producten met een CE keurmerk houden zich aan de EMC richtlijn (2004/108/EC) en de Richtlijn voor Lage Voltage (2006/95/EC) uitgegeven door de Europese Commissie.

Hierbij verklaart Lenco Benelux BV, Thermiekstraat 1a, 6361HB Nuth, Nederland, dat dit product voldoet aan de essentiële eisen en andere relevante bepalingen van Richtlijn 1999/5/EU.

De conformiteitsverklaring kan worden geraadpleegd op techdoc@lenco.com

13. Service

Bezoek voor meer informatie en helpdeskondersteuning www.lenco.com

Lenco Benelux BV, Thermiekstraat 1a, 6361HB, Nederland.

1. Vorbereitung

1.1 Netzwerkanforderungen

Vor der Verwendung des CR-2003 werden die folgenden Anforderungen benötigt:

- Eine Breitbandverbindung in Kombination mit einem Ethernet- oder WLAN-Zugangspunkt, Router oder ähnlichem Netzwerkgerät.
- Das Netzwerkgerät muss WiFi-Verbindungen (802.11b/g/n) unterstützen.
- Ein PC oder Smartphone mit einem Netzwerkanschluss. Dieses Netzwerk muss das gleiche sein, mit dem das CR-2003 verbunden ist.

1.2 Sicherheitshinweise

- Verwenden Sie dieses Gerät nicht in der Nähe von Wasser.
- Benutzen Sie zur Reinigung ein nur leicht befeuchtetes Tuch.
- Blockieren Sie keine Lüftungsöffnungen. Wenn das Gerät in einem Regal aufgestellt wird, rund um das Gerät 5 cm (2“) Freiraum lassen.
- Installieren Sie das Gerät gemäß der mitgelieferten Bedienungsanleitung.
- Nicht auf den Netzadapter treten oder diesen einklemmen. Seien Sie vorsichtig, insbesondere in der Nähe der Stecker und dem Kabelaustrittspunkt. Stellen Sie keine schweren Gegenstände auf das Netzteil, da es hierdurch beschädigt werden könnte. Bewahren Sie das gesamte Gerät außerhalb der Reichweite von Kindern auf! Wenn Kinder mit dem Stromkabel spielen, können sie sich selber schwer verletzen.
- Ziehen Sie bei Gewittern oder bei längerer Nichtbenutzung den Stecker des Gerätes aus der Steckdose.
- Das Gerät sollte von anderen Wärmequellen wie Heizkörpern, Wärmespeichern, Öfen oder anderen Hitze erzeugenden Geräten ferngehalten werden.
- Die Verwendung des Gerätes in der Nähe von starken Magnetfeldern sollte vermieden werden.
- Elektrostatische Entladungen können die normale Verwendung von diesem Gerät stören. Sollte dies der Fall sein, setzen Sie das Gerät, wie in der Bedienungsanleitung beschrieben, zurück und starten es neu.

Lassen Sie während der Datenübertragung Sorgfalt walten und betreiben Sie das Gerät in einer antistatischen Umgebung.

- Warnung! Niemals Gegenstände durch die Lüftungsschlitze oder Öffnungen in das Gerät stecken. Im Gerät sind hohe Spannungen vorhanden und das Einführen von Gegenständen kann zu Stromschlag bzw. zu Kurzschlüssen der internen Teile führen. Aus dem gleichen Grund kein Wasser oder Flüssigkeiten in das Gerät geben.
- Benutzen Sie das Gerät nicht in nasser oder feuchter Umgebung wie dem Bad, einer Dampfküche oder in der Nähe eines Schwimmbekens.
- Wenn eine Kondensation auftreten kann, das Gerät nicht verwenden.
- Obwohl dieses Gerät mit größter Sorgfalt hergestellt und vor dem Verlassen des Werks mehrfach geprüft wurde, können dennoch, wie bei allen elektrischen Geräten, Probleme auftreten. Trennen Sie das Gerät im Falle einer Rauchentwicklung, starker Hitzeentwicklung oder jeder anderen unnatürlichen Erscheinung sofort vom Netz.
- Das Gerät muss immer gut belüftet sein!
- Dieses Gerät muss mit einer Stromquelle betrieben werden, die auf dem Aufkleber mit den technischen Daten spezifiziert ist. Wenn Sie sich unsicher über die in Ihrem Zuhause verwendete Stromversorgung sind, kontaktieren Sie bitte Ihren Händler oder Ihren lokalen Stromversorger.
- Die Steckdose sollte sich in der Nähe des Gerätes befinden und leicht zugänglich sein.
- Steckdosen und Verlängerungsleitungen nicht überlasten. Eine Überlastung kann zu Brandgefahr bzw. Stromschlägen führen.
- Halten Sie Nagetiere vom Gerät fern. Nagetiere knabbern gern an Netzkabeln.
- Halten Sie das Kabel immer an dem Stecker, wenn Sie es von der Stromversorgung trennen. Ziehen Sie nicht an dem Netzkabel. Dies kann einen Kurzschluss verursachen.
- Vermeiden Sie es, das Gerät auf Oberflächen aufzustellen, die zu Schwingungen oder Stoß neigen.
- Um das Gerät bei Gewitter zu schützen, den Netzadapter vom Stromnetz trennen.
- Sollte das Gerät für längere Zeit nicht verwendet werden, sollte die Stromversorgung aus Sicherheitsgründen unterbrochen werden.
- Zum Reinigen des Gerätes ein weiches, trockenes Tuch verwenden. Benutzen Sie niemals Lösungsmittel oder Flüssigkeiten auf Ölbasis. Um hartnäckige Flecken zu entfernen, kann ein feuchtes Tuch und verdünntes Spülmittel verwendet werden.
- Der Lieferant haftet nicht für Schäden, die durch Fehlfunktionen, Missbrauch, Änderungen am Gerät oder das Ersetzen von Batterien verursacht werden.

- Das Gerät darf weder Tropf- noch Spritzwasser ausgesetzt werden und es dürfen keine mit Flüssigkeit gefüllten Behälter, wie z.B. Vasen, auf das Gerät oder in der Nähe des Gerätes gestellt werden.
- Um das Gerät vollständig vom Netz zu trennen, muss der Netzstecker des Gerätes vom Stromnetz getrennt werden, wobei die zu trennende Einheit den Netzstecker des Gerätes bezeichnet.
- Der Netzstecker darf nicht blockiert werden und muss während des bestimmungsgemäßen Gebrauchs immer leicht erreichbar sein.
- Die Batterie darf keiner extremen Hitze wie z.B. Sonnenschein, Feuer o.ä. ausgesetzt werden.
- Die Ventilation darf nicht durch Abdecken der Ventilationsöffnungen durch Gegenstände wie Zeitungen, Tischdecken, Gardinen o.ä. behindert werden.
- Stellen Sie kein offenes Feuer, wie z.B. angezündete Kerzen, auf das Gerät.
- Bei der Batterieentsorgung sind die Entsorgungsvorschriften einzuhalten.
- Das Gerät kann nur bei moderaten Temperaturen verwendet werden. Eine Nutzung in extrem kalten oder heißen Umgebungen sollte vermieden werden.
- Das Typenschild befindet sich an der Unterseite des Geräts.
- Dieses Gerät ist nicht zur Benutzung durch Personen (auch Kinder) mit physischen, sensorischen oder mentalen Beeinträchtigungen oder ohne ausreichender Erfahrung vorgesehen, es sei denn, sie werden durch eine verantwortliche Person beaufsichtigt oder wurden in die ordnungsgemäße Bedienung des Gerätes durch eine für ihre Sicherheit verantwortlichen Person eingewiesen.
- Dieses Produkt ist nur für den Hausgebrauch und nicht für gewerbliche oder industrielle Zwecke bestimmt.
- Stellen Sie sicher, dass das Gerät in einer stabilen Position aufgestellt ist. Schäden, die durch Verwendung dieses Produkts in einer instabilen Position oder durch Nichtbeachtung der anderen in diesem Handbuch enthaltener Warnungen und Vorwarnung entstehen, werden nicht durch die Garantie abgedeckt.
- Entfernen Sie niemals das Gehäuse dieses Geräts.
- Stellen Sie dieses Gerät niemals auf andere elektrische Geräte.
- Verwenden oder bewahren Sie dieses Produkt nicht an Orten auf, in denen es direkter Sonneneinstrahlung, Hitze, übermäßigem Staub oder Vibration ausgesetzt ist.
- Reinigen Sie dieses Produkt nicht mit Wasser oder anderen Flüssigkeiten.
- Blockieren Sie nicht die Schlitze und Öffnungen in diesem Produkt.

- Schieben Sie keine Fremdkörper in die Schlitze und Öffnungen in diesem Produkt.
- Ermöglichen Sie Kinder nicht den Zugriff auf Plastiktüten.
- Vergewissern Sie sich, dass die Spannungsangaben auf dem Typenschild des Geräts mit der Spannungsversorgung in Ihrem Haushalt übereinstimmen (Das Typenschild befindet sich an der Rückseite des Geräts).
- Verhindern Sie, dass das Netzkabel eingequetscht oder darauf getreten wird, insbesondere an den Steckern, Steckdosen und der Stelle, an der das Kabel aus dem Gerät austritt.
- Benutzen Sie nur vom Hersteller empfohlene Erweiterungen/Zubehörteile.
- Sprechen Sie alle Eingriffe mit qualifiziertem Fachpersonal ab. Eingriffe werden notwendig, wenn das Gerät in irgendeiner Weise beschädigt wurde, beispielsweise am Netzkabel oder am Netzstecker oder wenn Flüssigkeit in das Gerät gelangt ist bzw. Gegenstände in das Gerät gefallen sind, das Gerät Regen oder Feuchtigkeit ausgesetzt war, es heruntergefallen ist oder nicht ordnungsgemäß funktioniert.
- Verwenden Sie weder ein beschädigtes Netzkabel noch einen beschädigten Stecker oder eine lockere Steckdose. Es besteht Brand- und Stromschlaggefahr.
- Achtung: Längeres Hören lauter Töne aus einem Musikgerät kann zum zeitweiligen oder permanenten Hörverlust führen.
- Um das Risiko eines Stromschlages zu minimieren, sollten Sie die Schrauben nicht entfernen. Das Gerät enthält keine vom Benutzer zu wartenden Teile. Bitte überlassen Sie alle Wartungsarbeiten qualifiziertem Personal.
- Von der Verwendung eines Kopfhörers, der an das Gerät mittels der 3,5 mm Audio-Ausgangsbuchse angeschlossen ist, wird abgeraten. Denken Sie bei der Verwendung von Kopfhörern daran, dass ein übermäßiger Schalldruck oder hohe Lautstärken zu einer Schädigung des Hörvermögens führen können. Passen Sie die Lautstärke auf ein angenehmes, nicht zu lautes Niveau an. Wenn Sie die Lautstärke der Kopfhörer zu laut einstellen und Kopfhörer über einen längeren Zeitraum verwenden, kann dies Ihr Hörvermögen schädigen.
- Der Netzstecker dient der Trennung des Gerätes vom Stromnetz und sollte jederzeit mühelos erreichbar sein.
- Die Batterie darf keiner extremen Hitze wie z.B. Sonnenschein, Feuer o.ä. ausgesetzt werden.



2. Geräteabbildung und Tastenbeschreibungen

Vorderansicht

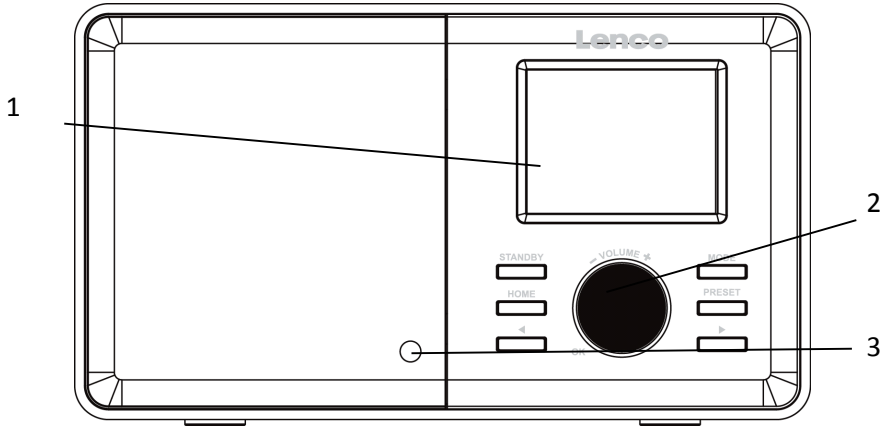

Rückseitenansicht

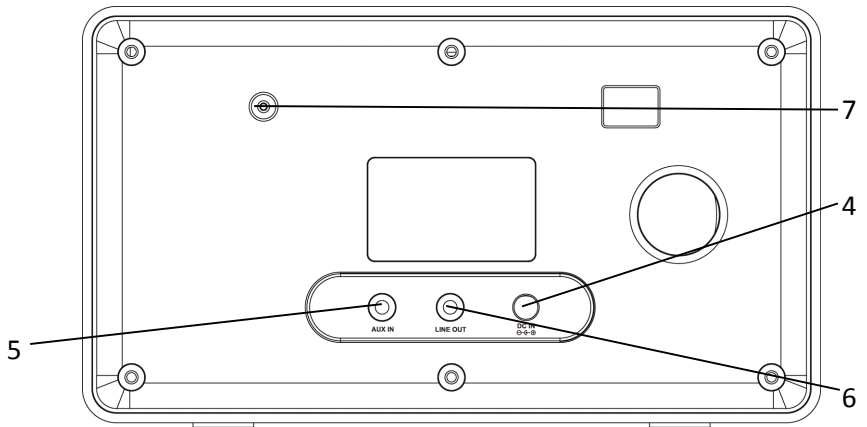

Nr.	Beschreibung	Funktionen
1	2,4"-TFT-Bildschirm	Anzeige
2	Tasten und Knöpfe - Bereitschaft - Modus - Start - Speicher - ◀ - ▶ - Lautstärke+ / OK	Bedientafel - Ein/Aus - Umschalten zwischen Audiosignalen - zum Hauptmenü gehen - Sender speichern - Navigation links - Navigation rechts - Einstellen der Lautstärke; Navigation oben/unten; Auswahl bestätigen
3	Infrarotsensor	Empfang der Fernbedienungs-signale
4	DC IN 9V 1A	Anschluss für den Netzadapter
5	Aux-Eingang	3,5-mm-Audioanschluss
6	Line-Ausgang	3,5-mm-Audioausgang
7	Antenne	UKW-Empfang

Fernbedienung

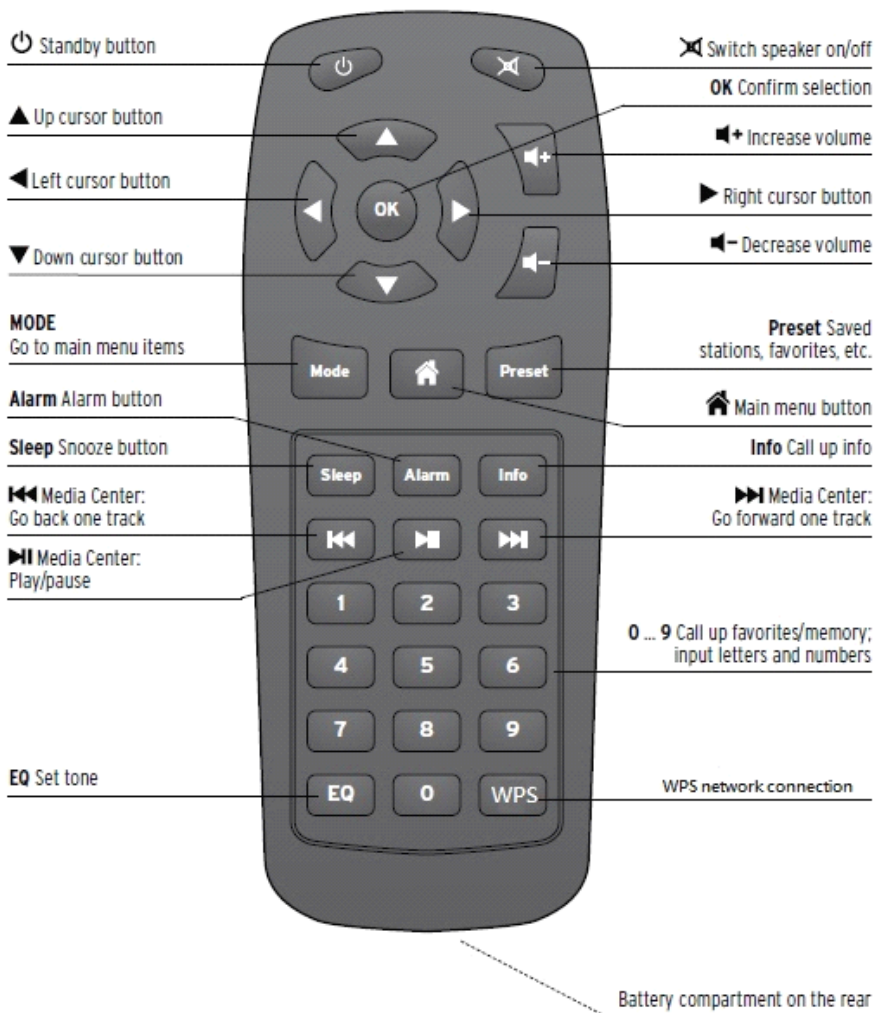

Standby button	Bereitschaftstaste
Up cursor button	Navigation oben
Left cursor button	Navigation links
Down cursor button	Navigation unten
MODE	MODUS
Go to main menu items	Zum Hauptmenü
Alarm	Alarm
Alarm button	Alarmtaste
Sleep	Einschlaffunktion
Sleep button	Einschlaf­taste
Media Center:	Media-Center:
Go back one track	voriger Titel
Media Center:	Media-Center:
Play / pause	Wiedergabe / Pause
EQ	Equalizer
Set tone	Ton einstellen
Switch speaker on/off	Lautsprecher ein-/ausschalten
OK	OK
Confirm selection	Auswahl bestätigen
Increase volume	Lautstärke erhöhen
Right cursor button	Navigation rechts
Decrease volume	Lautstärke verringern
Preset	Speicher
Saved stations, favorites, etc.	Gespeicherte Sender, Favoriten usw.
Main menu button	Hauptmenütaste
Info	Info
Call up info	Infos abrufen
Media Center:	Media-Center:
Go forward one track	nächster Titel
0.....9	0 9
Call up favorites / memory; input letters and numbers	Abrufen Ihrer Favoriten / gespeicherten Sender; Eingabe von Buchstaben und Zahlen

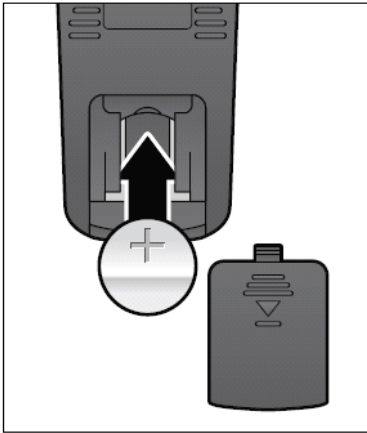

Denken Sie daran, die Kunststoffflasche aus dem Batteriefach zu ziehen, bevor Sie die Fernbedienung benutzen.

Um die Batterie aus der Fernbedienung zu entfernen, ziehen Sie das Batteriefach mithilfe Ihres Daumens heraus. Wechseln Sie die Batterie mit einer 3V-Batterie des Typs CR2025 aus und achten Sie dabei darauf, dass der Pluspol (+) nach oben zeigt.

Achtung: Es besteht Explosionsgefahr, wenn die Batterie durch einen inkorrekten Batterietyp ausgewechselt wird. Entsorgen Sie alte Batterien entsprechend der Anweisungen

ACHTUNG

Nehmen Sie niemals die Batterie ein, Verätzungen wären die Folge (mitgelieferte Fernbedienung) Dieses Produkt enthält eine Knopfzelle. Wenn die Knopfzellenbatterie verschluckt wird, kann dies innerhalb von 2 Stunden zu schweren inneren Verätzungen und Tod führen.

Neue und gebrauchte Batterien von Kindern fernhalten.

Wenn das Batteriefach nicht sicher schließt, dieses Produkt nicht weiter verwenden und von Kindern fernhalten.

Wenn Sie vermuten, dass Batterien verschluckt oder eine Körperöffnung eingeführt wurden, suchen Sie umgehend ärztliche Hilfe.

Symbole auf der Anzeige



Verbindung wird aufgebaut, Gerät funktioniert



Keine WLAN-Verbindung



WLAN-Verbindung hergestellt



Suche



VHF-Radio-Funktion ausgewählt



VHF-Radioempfang: Mono



VHF-Radioempfang: Stereo



AUX-Funktion ausgewählt



Lautsprecher aus



Alarm ein



Internetradiosender als Favorit gespeichert



UKW-Radiosender gespeichert

3. Erste Schritte

Der Verpackungsinhalt enthält die folgenden Teile:

- CR-2003 Internetradio
- Fernbedienung
- Netzadapter
- Benutzerhandbuch

Netzwerkverbindungsaufbau

- Für eine WLAN-Netzwerkverbindung:
Überprüfen Sie, ob die WLAN-LINK/ACT-Lampe Ihres Ethernet/WLAN-Zugangspunkts oder Router aufleuchtet. Lesen Sie dazu die Bedienungsanleitung des entsprechenden Geräts, um eventuelle Fragen zu beantworten.



Hinweis: Wi-Fi ermöglicht die Datenübertragung über kurze Distanzen innerhalb von 20 Metern ohne zusätzliche Kabel zwischen den Geräten. Etwaige Wände oder Decken können die Reichweite der WiFi-Verbindung reduzieren.

Versuchen Sie daher das CR-2003 und / oder den Zugangspunkt innerhalb des oben erwähnten Abstands aufzustellen und alle Hindernisse zwischen den zwei Geräten zu vermeiden.

- Schließen Sie den Netzadapter an der Rückseite des CR-2003 an und Netzstecker in eine Steckdose.



- Wenn dies das erste Mal ist, dass Sie das Gerät einschalten, fordert Sie das System auf eine **Sprache** zu wählen und das **Netzwerk** zu konfigurieren.

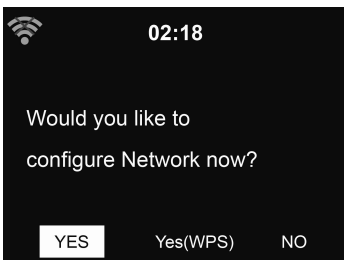
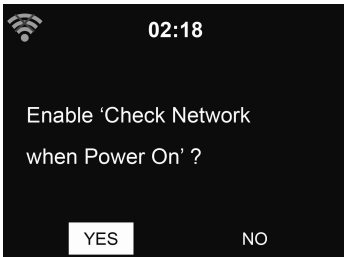

- Wählen Sie Ja, um die Verbindung mit dem Netzwerk aufzubauen.
- Wählen Sie Ja (WPS) (nur für WPS-Router). Betätigen Sie dann die WPS-Taste auf Ihrem Router.
- Wählen Sie Nein, wenn Sie nur terrestrische Sender hören oder den Lautsprecher mit einem externen Wiedergabegerät verwenden wollen.

Wenn Sie mit "Ja" beantworten, geht die Anzeige zum Suchvorgang für WLAN-Netzwerke über und kurz danach erscheint eine Liste der verfügbaren drahtlosen Netzwerke.

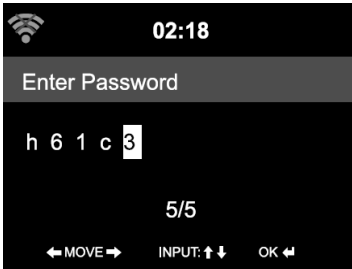
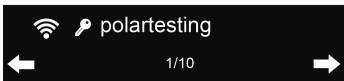
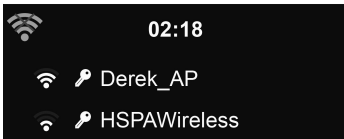

Die Anzahl der Balken im WLAN-Symbol vor dem Netzwerknamen (SSID) zeigt die relative Signalstärke des Netzwerks an.

Das Schlüsselsymbol zeigt an, dass das Netzwerk durch ein Passwort geschützt ist.

Wenn das Gerät keine drahtlose Netzwerke finden kann, erscheint eine Meldung auf dem Bildschirm. Ändern Sie falls erforderlich den Aufstellungsort oder überprüfen Sie Ihren WLAN-Router.

Sie können die SSID des Zugangspunkts in der Konfiguration des Zugangspunkts (Router) finden.

Wählen Sie Ihr Netzwerk und bestätigen Sie mit OK. Wenn Ihr WLAN passwortgeschützt ist, werden Sie aufgefordert Ihr Kennwort einzugeben.

Geben Sie das Passwort über die Ziffern- und Buchstaben-Tasten der Fernbedienung oder ihn direkt auf dem Gerät ein.

Beachten Sie bei der Eingabe des Passworts die Verwendung von Groß- und Kleinschreibung.

Sie können den Drehknopf benutzen, um das Passwort einzugeben. Wenn Sie versehentlich ► betätigen, können Sie ◀ zum Korrigieren betätigen.

Mit Fernbedienung:

Der Cursor zeigt das aktuelle Eingabefeld.

Betätigen Sie die entsprechende Zifferntaste mehrmals:

0 0 (Eintrag löschen)

- 1 1 (Leerzeichen) @ ! " # \$ % & ' () * + , - . / : ; < = > ? [\] ^ _ ` { | } ~
- 2 2 A B C a b c
- 3 3 D E F d e f
- 4 4 G H I g h i
- 5 5 J K L j k l
- 6 6 M N O m n o
- 7 7 P Q R S p q r s
- 8 8 T U V t u v
- 9 9 W X Y Z w x y z

Alternativ können Sie die Ziffern und Buchstaben auch nur mit den Navigationstasten eingeben:

- ◀ Zum vorigen Eingabefeld; bestehende Eingaben werden überschrieben
- ▶ Zum nächsten Eingabefeld; die letzte Eingabe wird gespeichert
- ▲ / ▼ Auswahl von Ziffern / Buchstaben
- OK bestätigt die gesamte Eingabe

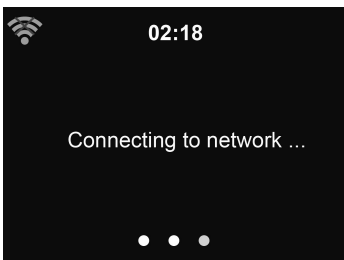

Es kann einige Sekunden dauern, bis die Verbindung mit dem Netzwerk aufgebaut wird.

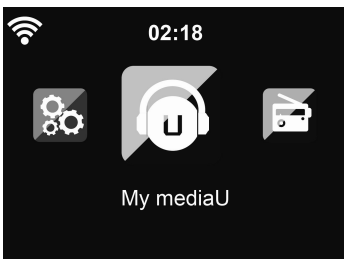

Sobald die Verbindung hergestellt ist, erscheint das Hauptmenü mit den Hauptmenüpunkten:

- - Internetradio: Zugriff auf weltweite Radiostationen
- - Media-Center: Zugriff auf UPnP-Geräte über Software mit Streaming-Funktionen

- - UKW: Terrestrische VHF-Radiosender, WLAN nicht erforderlich
- - Informationscenter: Zugriff auf Wetter, Finanz- und Systeminformationen
- - AUX: Zugriff auf alle über den AUX-Eingang angeschlossenen Geräte
- - Konfiguration: verschiedene Systemeinstellungen, Alarm
- - Lokalradio: Zugriff auf Radiosender in einer bestimmten Region (z. B. nur deutsche Sender)
- - Meine mediaU: Zugang zu einer Online-Medienbibliothek. Dieser Menüpunkt wird nur angezeigt, wenn die Funktion bereits unter "Konfiguration > Meine mediaU konfigurieren" eingestellt wurde.

- Betätigen Sie die Taste **STANDBY/⏻**, um das Gerät in den Bereitschaftsbetrieb zu versetzen. Uhrzeit, Datum und alle aktiven Alarmzeiten werden auf dem Bildschirm angezeigt.



- Wenn Sie eine Netzwerkverbindung konfiguriert haben und das CR-2003 wieder im gleichen Netzwerk verwenden, wird die Verbindung automatisch aufgebaut. Falls Sie das Netzwerk ändern wollen, geben Sie die entsprechende **Konfiguration** erneut im Einstellungsmenü ein.
- Verwenden Sie die Buchstabentasten zur Eingabe von Ziffern / Buchstaben. Sobald Sie auf den gewünschten Buchstaben gelangen, betätigen Sie
 - ▶ um zum nächsten Feld zu wechseln. Wenn Sie mit der Eingabe fertig sind, bestätigen Sie die Eingabe mit **OK**. Sie können ◀ betätigen, um zum vorigen Feld zu gehen.

Benutzen Sie die Tasten ◀- / ▶+ oder drehen Sie am Lautstärkeregler, um die Lautstärke einzustellen. Drehen Sie am Lautstärkeregler oder betätigen Sie die Taste ◀-, bis die Lautstärke auf 0 geht oder betätigen Sie direkt die Taste ✖, um den Ton auszuschalten.

4. Über Musik-Streaming

Lenco CR-2003 ist die Standard-Gerätename für DLNA. Sie können diesen bei

Bedarf umbenennen. (Siehe Abschnitt 5.3)

Die folgenden Informationen bereiten Sie darauf vor das Media-Streaming vom PC oder anderen Media-Servern zu aktivieren. Lesen Sie bei Bedarf die Anweisungen der Software oder Anwendungen, die Sie verwenden, um Musik-Streaming zu benutzen.

Stellen Sie sicher, dass sich die Musikdateien für das Musik-Streaming zum CR-2003 im MP3-, WMA-, WAV- oder AAC-Format befinden.

Siehe Abschnitt 5.6 für die Details des Wiedergabesteuerung des CR-2003 mit Musik-Streaming.

4.1 UPnP

- Um das Musik-Streaming vom PC zu starten, sind die folgenden Schritte, die auf dem PC durchgeführt werden, notwendig:
 - Verbinden Sie den PC mit dem Netzwerk.
 - Stellen Sie sicher, dass der CR-2003 eingeschaltet und mit dem selben Netzwerk verbunden ist.
 - Öffnen Sie die UPnP-Plattform des **Windows Media Player** (11 oder höher). Alternativ können andere Plattformen oder Server wie z. B. **Windows Media Connection** verwendet werden.

Das unten beschriebene Beispiel bezieht sich auf die Benutzung von Windows XP und Windows Media Player 11.



- Geben Sie Ihre Medien für **Lenco CR-2003** frei.

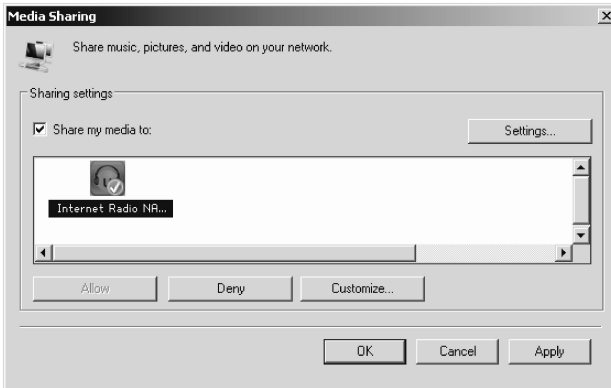

- Fügen Sie die Audiodateien und -ordner, die Sie auf dem CR-2003 abspielen wollen, der Medienbibliothek hinzu.

- Sie können auch andere Musikserver für das Musik-Streaming benutzen, wie z. B. auf Smartphones **(Android-Plattform):**
 - Verbinden Sie Ihr Handy mit dem Netzwerk.
 - Suchen und Installieren von Apps zur Medienfreigabe von **Google Play.**
 - Fügen Sie die Audiodateien, die Sie im Netzwerk freigeben wollen, auf Ihrem Handy hinzu.
- Nach der Einrichtung des Media-Servers, wählen Sie die Musiktitel und die Wiedergabe auf dem CR-2003. (Siehe Abschnitt 5.6)

4.2 DLNA-Funktion

- Neben UPnP, unterstützt das CR-2003 die DLNA-Funktion, mit der Musikdateien vom PC oder Android-Handy freigegeben werden können, und Sie Ihren PC, Android-Handy oder iPhone/iPad direkt verwenden können, um die Musikwiedergabe auf dem CR-2003 zu steuern. (Es ist dabei nicht erforderlich, die Wiedergabe vom CR-2003 zu steuern.)
- Die PC-Systemanforderungen für DLNA sind Windows 7 und Windows Media Player 12. Die Einstellung erfolgt wie folgt:

Geben Sie zunächst die Mediadateien auf Ihrem PC für den CR-2003 frei.
Systemsteuerung > Netzwerk und Internet > Netzwerk- und Freigabecenter > Medienstreamingoptionen

Choose media streaming options for computers and devices

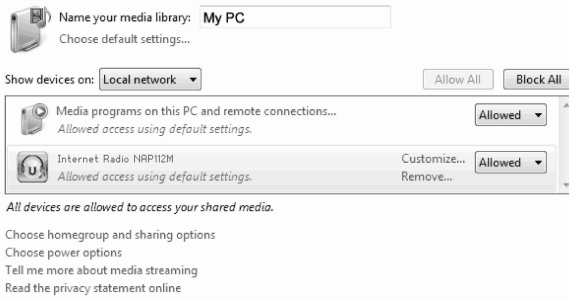

Öffnen Sie den **Windows Media Player** und ermöglichen Sie die **die Fernsteuerung vom Player**.

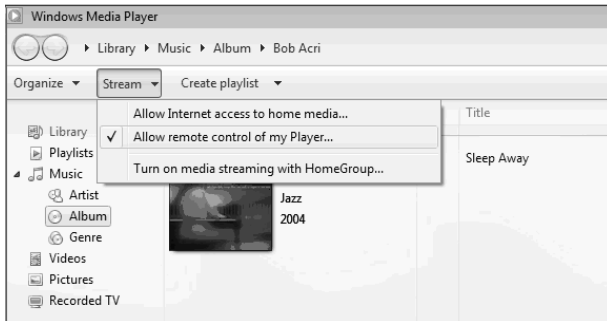

Rechtsklicken Sie auf einen beliebigen Musikkittel in der Bibliothek und wählen Sie Wiedergabe auf dem **Lenco CR-2003**.

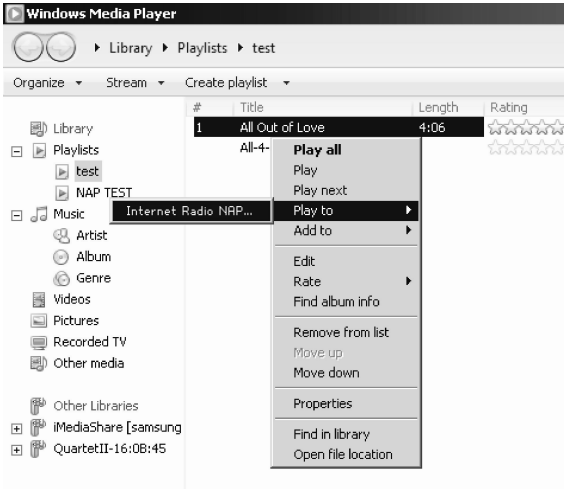

Es öffnet sich ein Fenster zur Steuerung der Musikwiedergabe auf dem CR-2003.

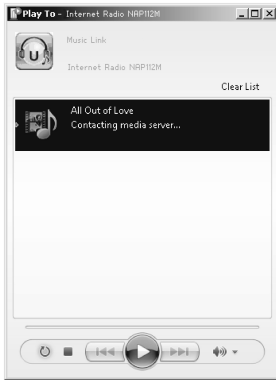

Sie können kostenlose oder kommerzielle DLNA-Apps von Google Play oder Apple Store installieren, wenn Sie ein Android-Handy, -Tablet oder iPhone/iPad verwenden. Es wird empfohlen **bubbleUPnP** oder Mediashare für Android oder iPhone/iPad zu benutzen. Einige Apps unterstützen kein Musik-Streaming von iPhone/iPod, aber Ihr iPhone/iPod kann dennoch verwendet werden, um Musik-Streaming von anderen Servern aus zu steuern.

Die Musikwiedergabe auf der App wird auf folgende Weise gestartet:

Wählen **Lenco CR-2003** als Wiedergabegerät. Einige Apps erlauben es die Musik auf mehreren Geräten gleichzeitig wiederzugeben.

Wählen Sie den Musikserver und den Musiktitel. Einige App geben Ihnen die Möglichkeit eine Wiedergabeliste zu erstellen, wenn Sie mehrere Musiktitel wählen wollen.

Sie können den **Lenco CR-2003** selbst als Server wählen und dann die das Internetradioliste einsehen und einen Internetradiosender auf der App wählen.

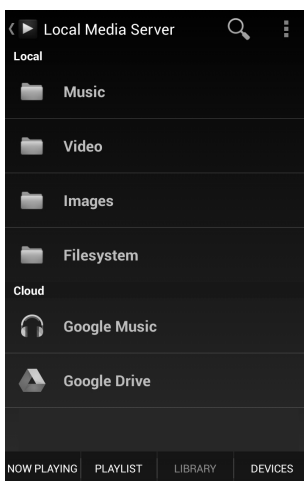
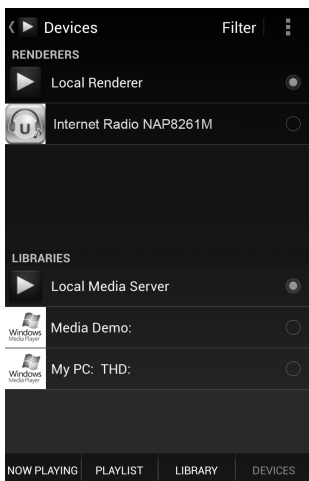

Wählen Sie den Server und
das Wiedergabegerät

Wählen Sie einen Musiktitel

- Bei der Verwendung der DLNA-Musik-Streaming-Funktion von Music Link, können Sie nur die Lautstärke und den Bereitschaftsbetrieb über das Gerät steuern. Die Steuerung ist beschränkt auf die anderen Funktionen.
- Stoppen Sie die DLNA-Funktion auf Ihrem PC, Handy oder Tablet, bevor Sie die Steuerung über Musik Link starten.

5. CR-2003-Funktionen

5.1 Übersicht

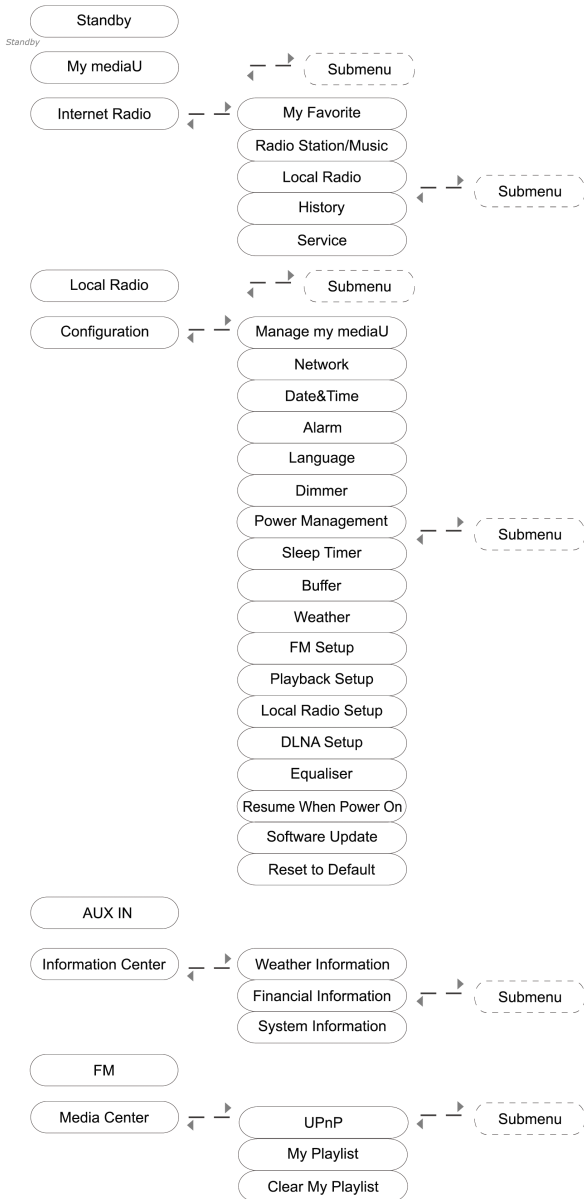

5.2 Hauptmenü

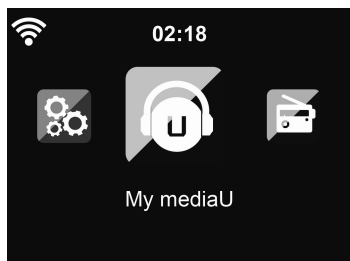

Meine mediaU, Internetradio, Lokalradio, Konfiguration, AUX, Informationscenter, UKW, Media-Center können im Hauptmenü ausgewählt werden.

5.3 Konfiguration

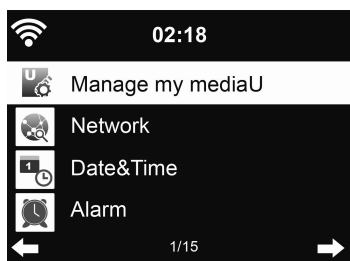

5.3.1 Verwaltung der mediaU-Funktion

Die mediaU-Bibliothek - Radiosender über das Internet

Um Ihre Lieblingsradiosender weltweit, jederzeit und mit jedem Gerät mit Streaming-Funktion, zuzugreifen, können Sie ein kostenloses Konto für eine Medienbibliothek auf www.mediayou.net erstellen und so viele Geräte, wie Sie möchten, hinzufügen. Sie können auf den Dienst mit einem Benutzernamen und Passwort Ihrer Wahl zugreifen.



Sie müssen auch die MAC-Adresse Ihres Geräts (auf MediaYou Seriennummer genannt) wissen, um dieses Gerät unter "Personalisieren Sie Ihr Internetradio" zu registrieren.

Sie können die MAC-Adresse des **Internetradio unter Informations-Center > Systeminformationen > WLAN-Info > MAC-Adresse** finden.

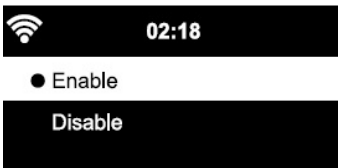

Nach der Registrierung des Geräts müssen Sie diese Funktion nicht unter **"Konfiguration > Meine mediaU verwalten"** aktivieren, sodass das Internetradio auf die Medienbibliothek zugreifen kann.

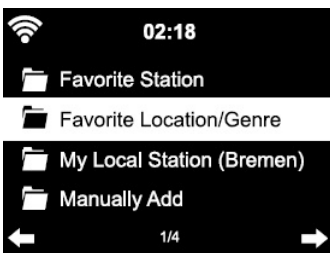

Das Gerät verbindet sich automatisch mit Ihrem Konto und zeigt an, was dort gespeichert wurde:

- Lieblingssender
- Standort / Genre
- Lokale Sender
- Manuell hinzugefügt

- Je nach Ihren persönlichen mediaU-Einstellungen kann die Anzeige der Internetradio anders aussehen.
- Wenn das Gerät noch nicht bei MediaYou registriert wurde, erscheint eine entsprechende Meldung, die Sie fragt ob Sie mediaU aktivieren möchten.
- Wenn Sie ein Gerät mit mehreren Konten registriert haben, werden diese nach der Aktivierung angezeigt werden und Sie werden gefragt welche Sie verwenden möchten. Es ist nicht notwendig ein Passwort einzugeben.

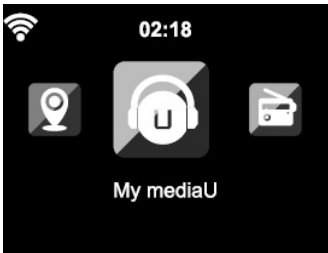

Der Menüpunkt Mein mediaU erscheint auch im Hauptmenü. Sie finden dort die Auswahl die folgende Auswahl:

- Lieblingssender
- Standort / Genre
- Lokale Sender
- Manuell hinzugefügt

Dort finden Sie diese Auswahl auch in der Medienbibliothek, in der Sie die Radiosender entsprechend zuweisen und verwalten können.



Unter "Manuell hinzufügen" können Sie das Gerät z. B. für Podcasts verknüpfen.

Sie müssen dazu die URL des Podcasts kennen.

1. Füllen Sie die markierten Felder in Ihrem MediaU-Konto unter "Manuell hinzufügen" aus.
2. Im Internetradio gehen Sie auf "Konfiguration > Mein mediaU verwalten" und aktivieren Sie die Funktion noch einmal.
3. Unter "Mein mediaU > manuell hinzufügen" können Sie alle manuell hinzugefügten Ordner und Adressen auffinden und Podcasts wählen.

Die folgenden Podcast-Formate werden unterstützt:

- ASX
- m3u
- pls
- Reines Streaming mit HTTP, RTSP, MMS-Protokoll

5.3.2 Netzwerk

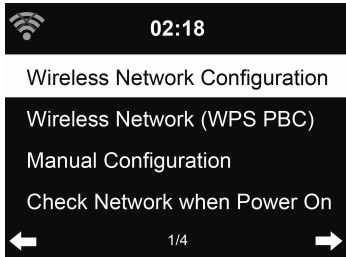

- WLAN-Netzwerkconfiguration
Aktivieren / Deaktivieren des WLAN-Netzwerks. Wenn Sie das WLAN-Netzwerk aktivieren, wird das System automatisch

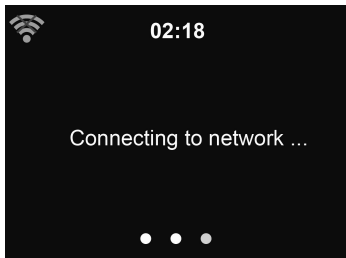

Wählen Sie den erforderlichen Router.
Siehe dazu Abschnitt 3 **Erste Schritte** für die Netzwerkeinstellung.

- **WLAN-Netzwerk (WPS PBC)**
Wenn Sie einen Router mit WPS/QSS-Taste haben, können Sie die Netzwerkverbindung einfach über die WPS-Funktion einrichten. Betätigen Sie die WPS-Taste auf der Fernbedienung oder wählen Sie den WPS-Netzwerkverbindungsmodus. Betätigen Sie die WPS/QSS-Taste auf Ihrem Router innerhalb von 120 Sekunden, nachdem Sie die Funktion aktiviert haben. Die Verbindung zwischen dem Router und dem Lenco CR-2003 wird dann automatisch konfiguriert.

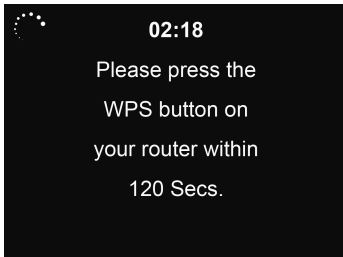

- **Manuelle Konfiguration**
Sie können die DHCP-Funktion (IP automatisch vergeben) benutzen oder manuell eine IP-Adresse für die drahtlose Netzwerkverbindung wählen. Wenn Sie die manuelle Einstellung für eine Ethernet-Verbindung wählen, müssen Sie die folgenden Eingaben machen:
 1. SSID (Name des Zugangspunkts)
 2. IP-Adresse
 3. Subnetzmaske
 4. Default Gateway
 5. Bevorzugter DNS-Server
 6. Alternativer DNS-Server

Sie können eine bestimmten Netzwerkeinstellung wählen (**verwalten**), wenn Sie über mehr als eine Netzwerkverbindung in Ihrem Bereich verfügen.

- **Überprüfen des Netzwerks beim Einschalten**
Aktivieren / Deaktivieren des WLAN-Netzwerks.
Wenn Sie die WLAN-Netzwerkfunktion ermöglichen, sucht das System automatisch nach einem verfügbaren Zugangspunkt. Wählen Sie den erforderlichen Zugangspunkt.
Geben Sie den WEP- oder WPA-Code ein, um die WLAN-Verbindung aufzubauen.

Wenn die drahtlose Netzwerkverbindung nicht vorhanden ist oder fehlschlägt, weist das Symbol in der oberen Ecke links ein Kreuz auf.

5.3.3 Datum und Uhrzeit

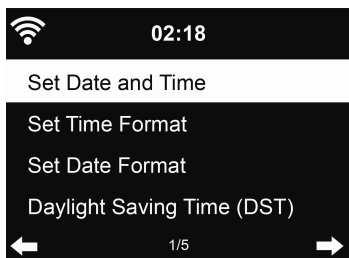

Datum und Uhrzeit können nur eingestellt werden, wenn das Internetradio mit einem drahtlosen Netzwerk verbunden wurde.

Datum und Uhrzeit einstellen: Das Internetradio bezieht das Datum und die Uhrzeit automatisch von einem zentralen Server, sobald eine Netzwerkverbindung hergestellt wird. Allerdings müssen Sie die Uhrzeit manuell korrigieren, um den Wechsel von Winter- auf Sommerzeit zu berücksichtigen.

Das Uhrzeitformat ist **12-Stunden 24-Stunden**.

Die Einstellung des Datumsformats erfolgt in den Positionen **YY** (Jahr), **MM** (Monat) und **DD** (Tag) - YY/MM/DD, DD/MM/YY oder MM/DD/YY.

Aktivieren / Deaktivieren der **Sommerzeit (DST)**.

Bestätigen Sie mit OK oder durch Betätigung des Drehknopfs.

Wenn das Gerät mit einem WLAN-Netzwerk verbunden ist, ist **GMT(+01:00)** die Bezugszeiteinstellung. Fügen oder verringern Sie Stunden entsprechend Ihrer Zeitzone, wenn Sie die Uhrzeit einstellen.

5.3.4 Alarm



Es stehen drei unabhängige Alarmer zur Verfügung - 2 Alarmer mit absoluter Zeiteinstellung (**Alarm 1** und **Alarm 2**) und 1 Alarm mit relativer Zeiteinstellung (**NAP-Alarm**). Betätigen Sie die **Alarm**-Taste auf der Fernbedienung, um das Menü direkt aufzurufen.



Die ersten zwei Alarmer entsprechen einem normalen Weckalarm. Schalten Sie diese ein, stellen Sie die Weckzeit und einen Weckintervall (täglich, einmal oder bestimmter Tag der Woche) ein.

Auswahl der Weckzeit. Stellen Sie den entsprechenden Wert mithilfe der Tasten \blacktriangle / \blacktriangledown auf der Fernbedienung oder dem Drehknopf auf dem Gerät ein und benutzen Sie die Taste \blacktriangleright , um zum nächsten Eingabefeld zu springen.

Bestätigen Sie mit OK oder durch Betätigung des Drehknopfs.

Wählen Sie ein Wecksignal (Piepton, Melodie oder Internetradio/UKW-Radio). Ein Alarmsymbol 🔔 erscheint auf der Oberseite der Anzeige neben der Uhrzeit.



Beachten Sie, dass bei einer Einstellung des Alarmtons auf „Radio“ das Internetradio die Alarmquelle darstellt. Für Alarm 1 und Alarm 2 kann nur

*derselbe IR/UKW-Sender festgelegt werden. Wenn es die Alarmzeit erreicht, verbindet sich das Gerät mit dem Internet falls ein Netzwerk verfügbar ist. Daher kann es sein, dass es eine gewisse Zeit dauert, bis der Alarm gestartet wird. Wenn innerhalb einer Minute keine Netzwerkverbindung aufgebaut werden kann, geht der Alarm automatisch zu **Melodie** über.*

Der **NAP-Alarm** kann auf eine Zeitdauer von 5/10/20/30/60/90/120 Minuten eingestellt werden, je nachdem wie lange Sie warten wollen, bis Sie geweckt werden.

Sie können die **Alarmlautstärke** für die Alarme ebenfalls konfigurieren.

Wenn ein Alarm gesetzt wurde, erscheint ein Uhersymbol am unteren Rand des Bildschirms. Das Uhersymbol mit Alarmzeit wird ebenfalls deutlich auf dem Bereitschaftsbildschirm angezeigt.

Während der Alarm aktiviert ist, können Sie eine beliebige Taste (mit Ausnahme von  auf der Fernbedienung oder der Bereitschaftstaste auf dem Gerät) betätigen, um den Schlummermodus zu aktivieren. Der Alarm geht dann nach 5 Minuten erneut an. Betätigen Sie die Taste  auf der Fernbedienung oder die Bereitschaftstaste auf dem Gerät, um den Alarm vollständig zu stoppen.

5.3.5 Sprache

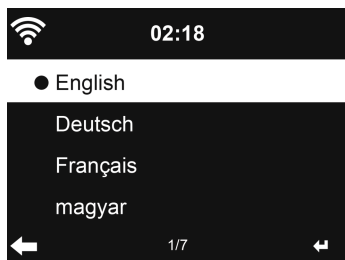

Wählen Sie die OSD-Sprache: Englisch / Deutsch / Französisch / Ungarisch / Tschechisch / Slowakisch / Polnisch

5.3.6 Dimmer

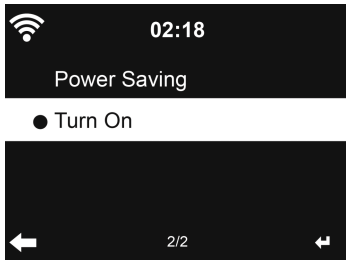

Konfigurieren Sie die Helligkeit der Hintergrundbeleuchtung des Bildschirms. Wählen Sie **"Stromsparfunktion"**, um die Helligkeit der Hintergrundbeleuchtung im Bereitschaftsmodus einzustellen und wählen Sie **"Ein"** zum Einstellen der Helligkeit während des Betriebs.

Wählen Sie den Dimmer-Timer, um die Dauer der Hintergrundbeleuchtung im Radiobetrieb ändern, wenn Sie keine Taste betätigen.

5.3.7 Energiesparbetrieb

Konfigurieren das Gerät so, dass es automatisch in der Menüauswahl mit oder ohne fehlendem WiFi-Signal in den Bereitschaftsbetrieb geht.

Stellen Sie den Energiespar-Timer (5/15/30 Minuten) ein, um die Dauer, nach der das Radio automatisch in den Bereitschaftsbetrieb geht, einzustellen.

Stellen Sie diese Funktion auf "Aus", um die Energiesparfunktion zu deaktivieren.

5.3.8 Einschlaf-Funktion

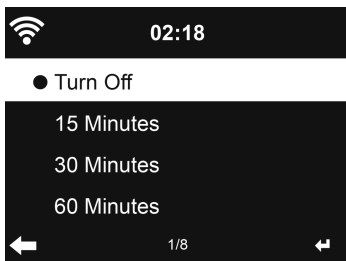

Deaktivieren Sie diese Funktion bzw. stellen Sie die Einschlafzeit auf 15/30/60/90/120/150/180 Minuten. Sobald die Zeit eingestellt ist, erscheint ein Bettsymbol mit den verbleibenden Minuten in der oberen Ecke rechts und das CR-2003 geht zur entsprechenden Zeit in den Bereitschaftsbetrieb.

Betätigen Sie die **SLEEP**-Taste auf der Fernbedienung, um diese Funktion

direkt aufzurufen.

5.3.9 Puffer



Konfigurieren Sie die Pufferzeit der Musikwiedergabe: 2/4/8 Sekunden.

5.3.10 Wetter

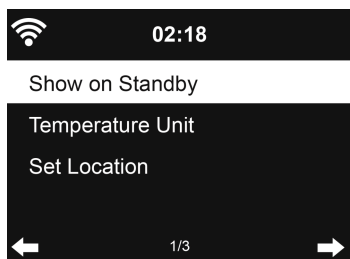

Das CR-2003 ist in der Lage aktuelle Wetterinformationen (siehe 5.8.1) im Bereitschaftsbetrieb anzuzeigen. Aktivieren Sie die Bereitschaftsanzeige und stellen Sie die Temperatureinheit (°C oder °F) ein, damit das Wetter im Bereitschaftsbetrieb angezeigt wird.

Wenn die Funktion eingeschaltet ist, wird die aktuelle Zeit und das aktuelle Wetter alle 10 Sekunden abwechselnd angezeigt.

5.3.11 Einrichten des UKW-Radiobetriebs

Wählen Sie den Mono/Stereo-Modus zum Hören von UKW-Senders.

5.3.12 Lokale Radioeinstellungen

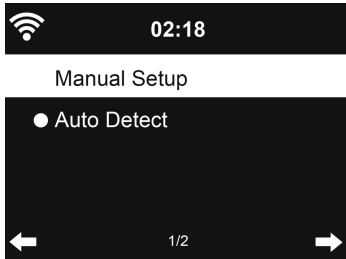

Sie können direkt auf **Lokalradio** im Internetradiomenü gehen, sodass Sie auf einfache Weise die Senderliste von Ihrem Standort einsehen können. Sie können Ihren Standort manuell einstellen oder die aktuelle Position durch das System automatisch erkennen lassen. Das System erkennt Ihre Position anhand der IP-Adresse des angeschlossenen Netzwerk.

5.3.13 Einrichten der Wiedergabe

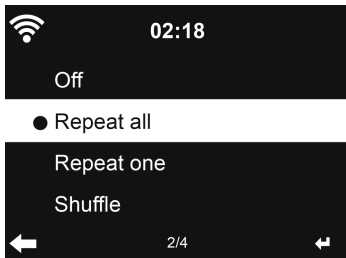

Wählen Sie den Wiedergabemodus im Media-Center - Aus (keine Wiederholung oder Zufallswiedergabe), alle wiederholen, Einzelwiederholung oder Zufallswiedergabe.

5.3.14 Einrichten des DLNA-Streamings

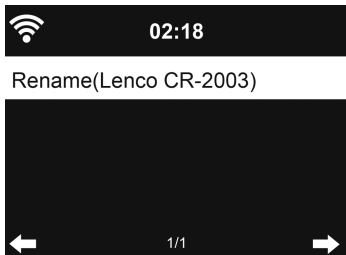

Der Standardgerätename für die DLNA-Funktion ist **Lenco CR-2003**. Sie diesen Namen für die DLNA-Einstellungen auf Ihrem PC oder Mobiltelefon umbenennen. (Siehe Abschnitt 4.2)

5.3.15 Equalizer

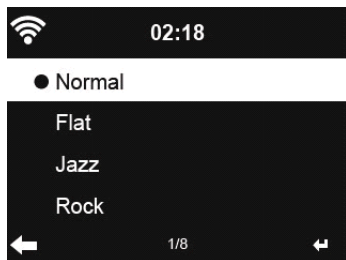

Die Standardeinstellung des Equalizers ist Normal. Sie können diese Einstellung auf Flach, Jazz, Rock, Soundtrack, Klassik, Pop oder Nachrichten ändern.

Betätigen Sie die **EQ**-Taste auf der Fernbedienung, um in den EQ-Modus zu gelangen.

5.3.16 Automatische Wiedergabe beim Einschalten

Das System geht standardmäßig beim Einschalten des Geräts in das Hauptmenü. Wenn Sie diese Option aktiviert wird, fährt das System mit der Internetradiowiedergabe fort, wenn Sie Internetradio oder Musik vom Media-Center gehört haben, bevor das Gerät ausgeschaltet wurde.

5.3.17 Software-Aktualisierung

Software aktualisieren. Wenn eine neue Software-Version auf dem Server vorhanden ist, wird das System Sie darüber benachrichtigen, wenn Sie zurück zum Hauptmenü gehen.

5.3.18 Systemreset

Wiederherstellung der Werkseinstellungen.



Nachdem das CR-2003 zurückgesetzt wurde, geht das System in das **Spracheinstellungsmenü**. Es geht automatisch ins **Netzwerkeinstellungsmenü**, sobald Sie eine Anzeigesprache gewählt haben.

5.4 Meine mediaU

Anzeige und Wiedergabe Ihrer eigenen mediaU-Senderliste von dem mediaU-Server. Richten Sie zunächst ein Benutzerkonto ein (siehe Abschnitt 5.3.1).

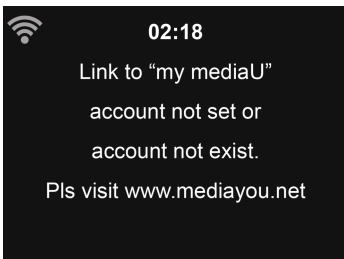

5.5 Internetradio

Nachdem die Verbindung zu einem beliebigen Sender aufgebaut wurde, wird die Bitrate und das Format des Senders auf dem Wiedergabebildschirm angezeigt.

5.5.1 Favoriten

Liste Ihrer gespeicherten Lieblingssender. Es werden bis zu 250 Einträge unterstützt, inklusive Sender und Ordner.

Halten Sie die **Sendertaste** im Wiedergabebildschirm gedrückt, um den aktuellen Sender in der Favoritenliste zu speichern. Sie können die zuvor

gespeicherte Sender durch neue überschreiben. Das Symbol  erscheint in der oberen Zeile der Anzeige während das Gerät den Sender speichert.

Wenn der ausgewählte Sender bereits gespeichert ist, können Sie nicht ein zweites Mal speichern.

Die gespeicherten Sender werden in diesem Menü angezeigt. Sie können auch die **Sendertaste** betätigen, um die Liste der gespeicherten Sender aufzurufen.

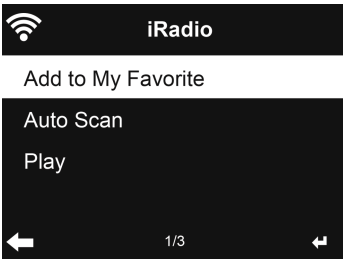

Gehen Sie in der Senderliste auf den Sender, den Sie hören wollen, und betätigen Sie **OK**, um die Wiedergabe zu starten. Sie können auch die Taste **►** benutzen, um das Untermenü aufzurufen. Sie können dort **Löschen** (löscht einen Radiosender aus der Favoritenliste), **Nach oben / unten** in der Liste gehen, **Umbenennen** (Sie können die Radiosender einen Namen Ihrer Wahl geben), **die Wiedergabe starten** oder die **Verwendung als Alarmsignal** (wenn Sie Internet als Alarmsignal in der Alarmkonfiguration gewählt haben) aktivieren.

Es stehen 250 Speicherplätze für Ihre Favoriten zur Verfügung.

5.5.2 Radiosender / Musik



Die Sender sind als **Weltweite Top 20, Genres, nach Land / Ort** und **Trends** kategorisiert.

Gehen Sie in eine Unterkategorie und wählen Sie den gewünschten.

Jeden Sender können Sie einfach durch Betätigen der **OK-Taste** direkt wiedergeben. Sie können die Taste **▶** benutzen, um das Untermenü aufzurufen. Sie können dort den Sender zu den **Favoriten hinzufügen**, eine **Suche starten**, die **Wiedergabe starten** oder als **Alarmsignal** verwenden (wenn das Internet als Alarmsignal in Alarmkonfiguration gewählt wurde).

Wenn Sie **Auto-Suche** wählen, wird die Wiedergabe für jeden Sender in der Unterkategorie fest vorgegeben. Jeder Sender wird für 30 Sekunden wiedergeben, bis alle Sender abgespielt wurden oder Sie auf **OK** gedrückt haben, um die Suche zu stoppen.

Betätigen Sie die **Info**-Taste, um Informationen des Senders auf dem Bildschirm anzuzeigen.

5.5.3 Chronik

Eine Liste der zuletzt gehörten Sender. Es können bis zu 10 Sender in der Wiedergabechronik gespeichert werden.

Jeden Sender können Sie einfach durch Betätigen der **OK-Taste** direkt wiedergeben. Sie können die Taste **▶** benutzen, um das Untermenü aufzurufen. Sie können dort den Sender zu den **Favoriten hinzufügen**, eine **Suche starten**, die **Wiedergabe starten** oder als **Alarmsignal** verwenden (wenn das Internet als Alarmsignal in Alarmkonfiguration gewählt wurde).

Wenn Sie **Auto-Suche** wählen, wird jeder Sender in der Chronikliste wiedergeben. Jeder Sender wird für 30 Sekunden wiedergeben, bis alle

Sender abgespielt wurden oder Sie auf **OK** gedrückt haben, um die Suche zu stoppen.

5.5.4 Dienste



Radiosender suchen - Geben Sie Ihren Suchbegriff ein, um einen Radiosender in der Liste zu suchen.

Hinzufügen eines neuen Radiosenders - zusätzliche Sender werden in der Favoritenliste gespeichert. Beachten Sie, dass die maximale Länge eines Sendersnamens 250 Zeichen beträgt.

5.6 Lokalradio

Sie können direkt auf **Lokalradio** im Internetradiomenü gehen, sodass Sie auf einfache Weise die Senderliste von Ihrem Standort einsehen können.

Das Gerät kann Ihre IP-Adresse verwenden, um die aktuelle Position zu ermitteln und dann automatisch eine Liste der lokalen Radiosender zu erstellen. Sie können allerdings auch ein anderen Ort konfigurieren. (Siehe Einstellen des Lokalradios in Abschnitt 5.3.12)

5.7 Media-Center



5.7.1 UPnP

Wenn Sie freigegebene Mediendateien festgelegt haben, sollten Sie auf diese über **UPnP** zugreifen können. Wenn Sie mehr als einen Computer mit freigegebenen Medien haben, sind diese als Alternativen aufgelistet. Wählen Sie die freigegebenen Medien, die Sie abspielen möchten. (Siehe Abschnitt 4.1)

Benutzen Sie die Tasten **◀ / ▶** auf der Fernbedienung zur Wiedergabe des vorigen / nächsten Musiktitels und betätigen Sie die Taste **▶ ||**, um die Wiedergabe zu stoppen oder zu starten.

Betätigen Sie die **Info**-Taste, um Informationen der Wiedergabe auf dem Bildschirm anzuzeigen.

Tipp: Das Radio kann nur Titel mit einem Dateinamen von weniger als 40 Zeichen lesen. Alle Zeichen müssen zudem als europäische Sprachen codiert sein. Wenn Sie bemerken, dass bestimmte Titel im UPnP-Modus fehlen, können Sie versuchen die entsprechenden Dateien umzubenennen. Wenn Sie allerdings die Dateien weiterhin nicht abspielen können, versuchen Sie diese in ein anderes Format zu konvertieren.

5.7.2 Meine Wiedergabeliste

Sie können eine Wiedergabeliste von Musiktiteln über UPnP erstellen. Halten Sie die **OK**-Taste während der Musikwiedergabe gedrückt, um den Titel in Ihrer **Wiedergabeliste** zu speichern.

5.7.3 Wiedergabeliste löschen

Sie können alle gespeicherten Musiktitel aus Ihrer Wiedergabeliste entfernen.

5.8 UKW

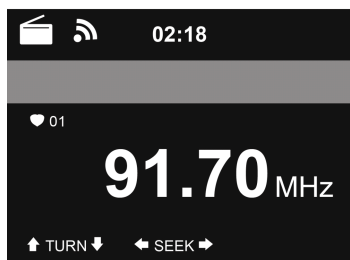

Im UKW-Radiomodus werden analoge Radiosender im UKW-Wellenbereich empfangen. (Siehe 5.3.10 für die Einstellung des UKW-Bands)

Benutzen Sie die Tasten ◀ / ▶, um UKW-Sender zu suchen. Die Frequenzanzeige verändert sich während das CR-2003 den UKW-Bereich durchsucht. Sie stoppt, wenn ein Sender gefunden wird.

Sie können die Tasten ▲ / ▼ auf der Fernbedienung benutzen, um einen Sender manuell einzustellen. Jeder Tastenbetätigung verändert die Frequenz um 0,05 MHz.

Halten Sie die **PRESET**-Taste auf der Fernbedienung gedrückt, um den Sender zu speichern.

Sie können bis zu 20 Sender speichern. Betätigen Sie die **PRESET**-Taste und benutzen Sie dann die Tasten ▲ / ▼ auf der Fernbedienung, um einen gespeicherten Sender zu wählen.

Alternativ können Sie auch eine Suche nach ALLEN Sender starten, indem Sie die **OK**-Taste betätigen. Die gefundenen Sender werden automatisch in der Senderliste gespeichert .

5.9 Informationscenter

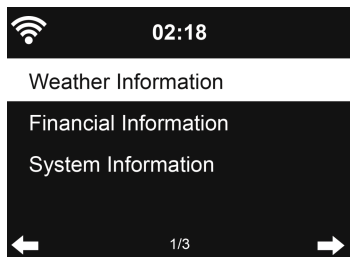

5.9.1 Wetterinformationen

Es stehen Wetterdaten und Prognosen für 2000 Städte zu Verfügung. Wählen Sie Ihr Land und dann die Stadt, für Sie Wetterdaten erhalten wollen.

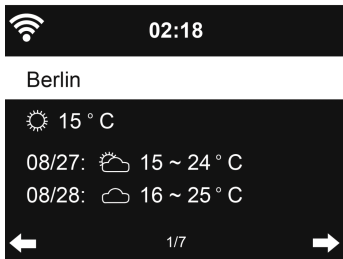

Drehen Sie am Drehknopf, um die einzelnen Wettervorhersagen einzusehen. Es können auch Wetterinformationen im Bereitschaftsmodus. Betätigen Sie auf der Wetterinformationsseite die Taste ► und auf dem Bildschirm erscheint die Abfrage "Zum Bereitschaftsmodus hinzufügen". Wenn Sie das Wetter dieser Stadt im Bereitschaftsmodus sehen wollen, betätigen Sie die **OK**-Taste. Schalten Sie dann die Wetteranzeige wie in 5.3.10 erwähnt ein.

5.9.2 Finanzdienste

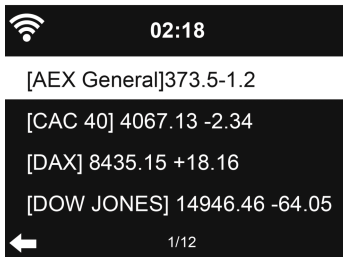

Sie können die Aktienindexe der ganzen Welt einsehen.

5.9.3 Systeminformationen

Schauen Sie sich die Version des Systems und die Details des angeschlossenen Netzwerks an. Diese Informationen enthalten die MAC-Adresse, die Sie benötigen, wenn Sie sich bei mediaU anmelden.

5.10 AUX-Betrieb

Im AUX-Modus wird das Audiosignal von einem externen Audiogerät, wie z. B.

einem MP3-Player, wiedergegeben.

Wiedergabe des Audiosignals im AUX-Modus:

- Stellen Sie die Lautstärke niedrig, sowohl auf dem CR-2003 und dem angeschlossenen Audiogerät.
- Schließen Sie das externe Audiogerät am AUX IN-Anschluss (3,5 mm) an.
- Betätigen Sie entweder MODE-Taste, bis in der Anzeige AUX IN erscheint oder wählen Sie AUX im Hauptmenü.
- Stellen Sie die Lautstärke des CR-2003 (und, falls erforderlich, des Audiogeräts) nach Bedarf ein.

5.11 LINE-Ausgang

Internetradiowiedergabe über ein externes Gerät

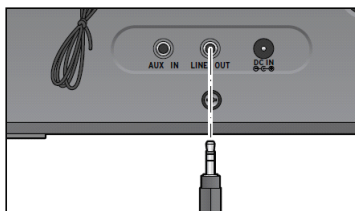

Sie können ein externes Gerät, wie z. B. ein Stereosystem, an den LINE-Ausgang anschließen.

Es wird dazu ein Audiokabel mit einem 3,5-mm-Stecker benötigt.

- Wählen Sie den entsprechenden Eingang an Ihrer Stereoanlage. Die Musik von dem Internetradio wird dann über die Stereoanlage wiedergegeben.
- Der LINE-Ausgang ist nicht geeignet für den Anschluss von Standard-/In-Ohr-Kopfhörern.

6. Fernsteuerung über Apps

Einige Apps für Android, z. B. AirMusic Control, können das Internetradio von Ihrem Smartphone oder Tablet steuern.

Sobald die Geräte angeschlossen sind, erscheint die gleiche Menüstruktur, die auf dem Internetradio angezeigt wird, auf dem Smartphone / Tablet. Sie können alle Funktionen genauso wie auf dem Radio benutzen. Die ausgewählten Funktionen / Menüpunkte, die im Radio angezeigt werden, werden entsprechend der Bedienung auf Ihrem mobilen Gerät verändert. Wenn Sie das Internetradio über eine App steuern, ist eine UPnP-Verbindung zum Windows Media Player u. U. nicht möglich.

7. Fehlerbehebung

Fehler	Behebung
Das Gerät schaltet sich nicht ein.	<ol style="list-style-type: none">1. Überprüfen Sie, ob der Netzadapter richtig angeschlossen ist.2. Das Gerät Fehlfunktionen aufweisen, wenn es in Gebieten mit starken Funkstörungen eingesetzt wird. Das Gerät fängt wieder an richtig funktionieren, wenn es diesen Störungen nicht mehr ausgesetzt wird.
Kein Ton.	<ol style="list-style-type: none">1. Schalten Sie den Ton ein, falls er stummgeschaltet ist.2. Erhöhen Sie die Lautstärke.
Keine Netzwerkverbindung kann aufgebaut werden.	<ol style="list-style-type: none">1. Überprüfen Sie die WLAN-Funktion.2. Versuchen Sie eine IP-Adresse für das Gerät manuell einzustellen.3. Aktivieren Sie die DHCP-Funktion Ihres Routers und stellen Sie die Verbindung mit dem Gerät erneut her.4. Eine Firewall ist auf dem Netzwerk aktiviert - stellen Sie sie so ein, dass der Zugriff auf das entsprechende Programm erlaubt wird.5. Führen Sie einen Neustart des Geräts aus, um es erneut zu versuchen.
WLAN-Verbindung kann nicht hergestellt werden.	<ol style="list-style-type: none">1. Überprüfen Sie die Verfügbarkeit des WLAN-Netzwerks auf dem Zugangspunkt.2. Stellen Sie das Gerät näher am Router auf.3. Stellen Sie sicher, dass das WEP/WPA-Passwort korrekt ist.
Kein Sender kann gefunden werden.	<ol style="list-style-type: none">1. Überprüfen Sie das Netzwerk, sowie den Zugangspunkt und die Firewall.2. Der Sender ist möglicherweise momentan nicht verfügbar. Versuchen Sie es später noch einmal oder wählen Sie einen anderen Sender.3. Die URL der Senders wurde geändert oder der Sender ist nicht mehr aktiv - wenden Sie sich an

	<p>den Dienstanbieter für weitere Informationen.</p> <p>4. Die URL des manuell hinzugefügten Senders ist nicht korrekt. Vergewissern Sie sich, dass sie korrekt ist und geben Sie sie neu ein.</p>
Zischen im UKW-Modus.	<p>1. Überprüfen und richten Sie die UKW-Antenne neu aus.</p> <p>2. Bewegen Sie das Radio an eine andere Stelle.</p>
Alarm funktioniert nicht.	<p>1. Schalten Sie den Alarm ein.</p> <p>2. Problem der Lautstärke-Einstellung, siehe Abschnitt "Kein Ton".</p> <p>3. Der als Alarmsignal eingestellte Sender verfügt über keine Netzwerkverbindung. Stellen Sie das Alarmsignal neu ein oder konfigurieren Sie die Verbindung neu.</p>
DLNA-Streaming nicht möglich.	<p>1. Überprüfen Sie den Netzwerkanschluss. Das CR-2003 und Ihr Gerät müssen sich im selben Netzwerk befinden. Testen sie, ob das Netzwerk in gutem Zustand befindet.</p> <p>2. Überprüfen Sie, ob die Einstellungen auf dem Gerät korrekt sind.</p>
Elektromagnetische Störungen.	<p>1. Die normale Funktion des Produkts kann durch starke elektromagnetische Interferenzen gestört werden. Wenn dies der Fall ist, setzen Sie das Gerät einfach auf die ursprünglichen Werkseinstellungen zurück, bevor Sie mit dem normalen Betrieb fortfahren. Lesen Sie dazu die entsprechenden Anweisungen in der Bedienungsanleitung. Wenn es nicht möglich ist den Betrieb wiederherzustellen, stellen Sie das Gerät bitte an einem anderen Ort auf.</p>
System stürzt plötzlich ab.	<p>1. Das Radio ist überlastet. Führen Sie einen Neustart durch.</p>

8. Technische Daten

Modellnummer	CR-2003
Beschreibung	Internetradio
Anzeige	320 x 240 TFT-Farbdisplay
Unterstützte Netzwerksysteme	802.11b/g/n (WLAN)
WLAN-Schlüssel	WEP, WPA, WPA2 (PSK) und WPS
Streaming	UPnP, DLNA
Unterstützte Wiedergabeformate	WMA, MP3, WAV, AAC
UKW	87,5 bis 108,0 MHz
Lautsprecherleistung	5 W
Netzadapter	Eingangsstrom: 100 - 240 V ~ 50/60 Hz Ausgangsstrom: 9V, 1000 mA
Stromverbrauch im Bereitschaftsbetrieb	< 1 W
Betriebstemperatur	0 °C - 35 °C
Anschlüsse	DC-Eingangsstromanschluss 3,5-mm-Aux-Eingang 3,5-mm-Line-Ausgang
Abmessungen	201 mm (L) x 116 mm (H) x 118 mm (T)
Gewicht	800 g

Netzadapter: (Nur für die EU)

Hersteller: Dongguan Yingna Electronic Technology Co. Ltd

Modellnummer: YN12W-0900100VZ

Adaptertyp

Verwenden Sie nur den Originalnetzadapter

Verwenden Sie nur die in der Bedienungsanleitung aufgeführte

Stromversorgung

9. Garantie

Lenco bietet Leistungen und Garantien im Einklang mit Europäischem Recht. Im Falle von Reparaturen (sowohl während als auch nach Ablauf der Garantiezeit) sollten Sie deshalb Ihren Einzelhändler kontaktieren.

Wichtiger Hinweis: Es ist nicht möglich, Geräte für Reparaturen direkt an Lenco zu schicken.

Wichtiger Hinweis: Falls dieses Gerät von einem nicht autorisierten Kundendienst geöffnet oder darauf zugegriffen wird, erlischt die Garantie. Dieses Gerät ist nicht für professionelle Zwecke geeignet. Falls das Gerät für professionelle Zwecke eingesetzt wird, erlöschen alle Garantieverpflichtungen seitens des Herstellers.

10. Haftungsausschluss

Aktualisierungen der Firmware und/oder Hardware-Komponenten werden regelmäßig durchgeführt. Daher können einige der Anweisungen, Spezifikationen und Abbildungen in dieser Dokumentation von Ihrer individuellen Situation abweichen. Alle in diesem Handbuch beschriebenen Elemente dienen nur zur Illustration und treffen auf Ihre individuelle Situation möglicherweise nicht zu. Aus der in diesem Handbuch getätigten Beschreibung können keine Rechtsansprüche oder Ansprüche geltend gemacht werden.

11. Entsorgung des Altgeräts



Dieses Symbol zeigt an, dass das entsprechende Produkt oder dessen Batterie in Europa nicht mit dem normalen Hausmüll entsorgt werden darf. Um die ordnungsgemäße Abfallbehandlung des Produkts und dessen Batterie zu gewährleisten, müssen diese im Einklang mit allen anwendbaren örtlichen Vorschriften zur Entsorgung von

Elektrogeräten und Batterien entsorgt werden. Dabei helfen Sie, natürliche Ressourcen zu schonen und Umweltschutzstandards zur Verwertung und Entsorgung von Altgeräten aufrecht zu halten (Waste Electrical and Electronic Equipment Directive).

12. CE-Kennzeichen



Produkte mit der CE Kennzeichnung entsprechen der EMC-Richtlinie (2004/108/EC) und der Niederspannungsrichtlinie (2006/95/EC), herausgegeben von der Kommission der Europäischen Gemeinschaft.

Lenco Benelux BV, Thermiekstraat 1a, 6361HB Nuth, Die Niederlande, erklärt hiermit, dass dieses Produkt den grundlegenden Anforderungen und anderen Vorschriften der Richtlinie 1999/5/EC entspricht.

Die Konformitätserklärung ist erhältlich unter techdoc@lenco.com

13. Service

Weitere Informationen und Unterstützung erhalten Sie unter www.lenco.com

Lenco Benelux BV, Thermiekstraat 1a, 6361HB, Die Niederlande.

Français

1. Avant de commencer

1.1 Configuration réseau requise

Avant d'utiliser le CR-2003, la configuration suivante est requise :

- Une connexion large bande combinée avec un point d'accès filaire/sans fil, un routeur ou un appareil de réseau similaire.
- L'appareil réseau doit être compatible avec une connexion sans fil WiFi (802.11b/g/n).
- Un PC ou un smartphone avec un réseau disponible. Ce réseau doit être le même que celui sur lequel le CR-2003 est branché.

1.2 Précautions de sécurité

- N'utilisez pas cet appareil près de l'eau.
- Nettoyez-le uniquement avec un chiffon doux légèrement humide.
- Ne couvrez pas et n'obturez pas les ouvertures de ventilation. Si vous installez l'appareil sur une étagère, laissez un espace de 5 cm tout autour de l'appareil.
- Installez en respectant les instructions du mode d'emploi.
- Ne marchez pas ou ne pincez pas l'adaptateur d'alimentation. Faites très attention, en particulier, au niveau des fiches et à l'endroit d'où le câble sort. Ne placez aucun objet lourd sur l'adaptateur d'alimentation, vous risqueriez de l'endommager. Gardez l'appareil hors de la portée des enfants ! S'ils jouent avec le câble d'alimentation, ils risqueraient de graves blessures personnels.
- Débranchez cet appareil lors des orages ou en cas d'inutilisation prolongée.
- Éloignez l'appareil des sources de chaleur telles que radiateurs, chauffages, cuisinières, bougies et d'autres produits émettant de la chaleur.
- Évitez d'utiliser l'appareil près de champs magnétiques intenses.
- Des décharges électrostatiques peuvent perturber le fonctionnement normal de cet appareil. Si c'est le cas, réinitialisez et redémarrez l'appareil en suivant les instructions du mode d'emploi. Lors de l'envoi de fichiers, veuillez manipuler l'appareil avec soin et dans un environnement libre d'électricité statique.
- Avertissements ! N'introduisez jamais un objet dans l'appareil par les

ouvertures et les fentes de ventilation. Des tensions élevées sont présentes à l'intérieur du produit et insérer un objet peut entraîner un choc électrique et/ou mettre en court-circuit les composants internes. Pour les mêmes raisons, ne versez pas de l'eau ou un liquide sur le produit.

- Ne l'utilisez pas dans des endroits humides tels qu'une salle de bain, une cuisine pleine de vapeur ou à proximité d'une piscine.
- N'utilisez pas cet appareil s'il est couvert de condensation.
- Bien que cet appareil ait été fabriqué avec le plus grand soin et vérifié plusieurs fois avant sa sortie d'usine, il est possible que des problèmes se produisent, comme tout autre appareil électrique. Si l'appareil émet de la fumée, une accumulation de chaleur excessive ou un phénomène inattendu, débranchez immédiatement la fiche d'alimentation du secteur.
- Une ventilation suffisante de l'appareil doit être toujours assurée !
- Cet appareil doit être alimenté par une source électrique comme elle est indiquée sur l'étiquette signalétique. Si vous avez des doutes sur la source d'alimentation de votre habitation, consultez votre revendeur ou la société de fourniture électrique locale.
- La prise électrique doit être installée près de l'équipement et doit être toujours accessible.
- Ne surchargez pas les prises secteur ou les prolongateurs. Une surcharge peut entraîner un incendie ou une électrocution.
- Éloignez-le des rongeurs. Les rongeurs aiment mordre les cordons d'alimentation.
- Retirez toujours le cordon par sa fiche de la prise secteur. Ne tirez pas sur le cordon d'alimentation. Un court-circuit peut se produire.
- Évitez de placer l'appareil sur des surfaces sujettes aux vibrations ou aux chocs.
- Pour protéger l'appareil en cas d'orage, débranchez le cordon d'alimentation secteur.
- Si l'appareil n'est pas utilisé pendant une période prolongée, débranchez l'adaptateur secteur pour des raisons de sécurité.
- Nettoyez l'appareil avec un chiffon doux sec. N'utilisez pas de solvant ni d'autre liquide à base de pétrole. Pour retirer des taches résistantes, il est possible d'utiliser un chiffon légèrement humide avec un détergent dilué.
- Le fabricant ne sera pas tenu responsable en cas de dommages ou de pertes de données causés par un mauvais fonctionnement, une mauvaise utilisation, des modifications de l'appareil ou le remplacement

des batteries.

- L'appareil ne doit pas être exposé à des écoulements ou des éclaboussures et aucun objet contenant un liquide, tel qu'un vase, ne doit être posé sur ou près de l'appareil.
- Pour que l'alimentation soit parfaitement déconnectée, la fiche d'alimentation de l'appareil doit être débranchée de la prise secteur.
- La fiche de l'appareil ne doit pas être obstruée ou doit être facilement accessible pendant l'utilisation.
- Les piles ne doivent pas être exposées à une chaleur excessive telle que la lumière du soleil, des flammes, etc.
- L'aération ne doit pas être bloquée en obstruant les orifices d'aération avec des objets tels que des journaux, des nappes, des rideaux, etc.
- Ne posez pas de source de flamme nue, comme une bougie allumée, sur l'appareil.
- Veuillez considérer les questions environnementales lors de la mise au rebut des piles.
- L'appareil doit être utilisé uniquement sous des conditions climatiques modérées, évitez un environnement extrêmement froid ou chaud.
- La plaque signalétique se situe sous l'appareil.
- Cet appareil n'est pas destiné à être utilisé par des personnes (enfants compris) souffrant de handicaps physiques, sensoriels ou mentaux, ou manquant d'expérience et de connaissances, sauf si elles sont sous surveillance ou ont reçu des instructions sur l'utilisation correcte de l'appareil par la personne qui est responsable de leur sécurité.
- Ce produit est réservé à un usage privé, et non pas à un usage commercial ni industriel.
- Vérifiez que l'appareil est en position stable. La garantie ne couvre pas les dégâts occasionnés par l'utilisation de ce produit en position instable ou par la non observation de tout autre avertissement ou précaution contenus dans ce mode d'emploi.
- Ne retirez jamais le boîtier de l'appareil.
- Ne placez jamais cet appareil sur un autre appareil électrique.
- N'utilisez et ne rangez pas ce produit au soleil, à la chaleur, à la poussière ou à des vibrations excessives.
- N'utilisez pas d'eau ou d'autres liquides pour nettoyer ce produit.
- Ne bloquez et ne recouvrez pas les fentes et orifices de ce produit.
- N'insérez pas de corps étrangers dans les fentes ni dans les trous du produit.
- Ne laissez pas les sacs en plastique à la portée des enfants.
- Vérifiez que la tension figurant sur la plaque signalétique de votre

appareil correspond à celle de votre secteur (la plaque signalétique se situe à l'arrière de l'appareil).

- Protégez le cordon d'alimentation (personne ne doit marcher dessus et il ne doit pas être pincé en particulier au niveau des prises), les prises de courant et le point où les prises sortent de l'appareil.
- Utilisez uniquement les accessoires recommandés par le fabricant.
- Confiez l'entretien et les réparations à un personnel qualifié. Une réparation est nécessaire lorsque l'appareil a été endommagé d'une quelconque façon telle qu'un cordon d'alimentation ou une prise endommagés, lorsqu'un liquide a été renversé ou des objets ont été introduits dans l'appareil, lorsque l'appareil a été exposé à la pluie ou à l'humidité, lorsqu'il ne fonctionne pas correctement ou lorsque l'appareil est tombé.
- N'utilisez pas un cordon ou une fiche d'alimentation endommagés ni une prise desserrée. Vous risqueriez de causer un incendie ou une décharge électrique.
- Avertissement : Une exposition prolongée aux sons puissants des lecteurs personnels de musique peut entraîner une perte temporaire ou permanente de l'ouïe.
- Afin de réduire les risques de décharge électrique, ne retirez pas les vis. L'appareil ne contient aucune pièce réparable par l'utilisateur. Confiez toute tâche de réparation à un technicien qualifié.
- Il n'est pas recommandé d'utiliser un casque d'écoute avec l'appareil en utilisant le connecteur de sortie audio 3,5 mm. Si vous utilisez des écouteurs, n'oubliez pas que l'écoute prolongée à un niveau de volume élevé avec des écouteurs peut endommager votre audition. Réglez toujours le volume à un niveau confortable pas trop fort. Si vous avez réglé le volume des écouteurs trop fort et les utilisez longtemps, cela peut endommager votre audition.
- La fiche de l'alimentation sert à éteindre l'appareil, il doit être facilement accessible.
- Les piles ne doivent pas être exposées à une chaleur excessive telle que la lumière du soleil, des flammes, etc.



2. Aspect et description des touches

Vue frontale

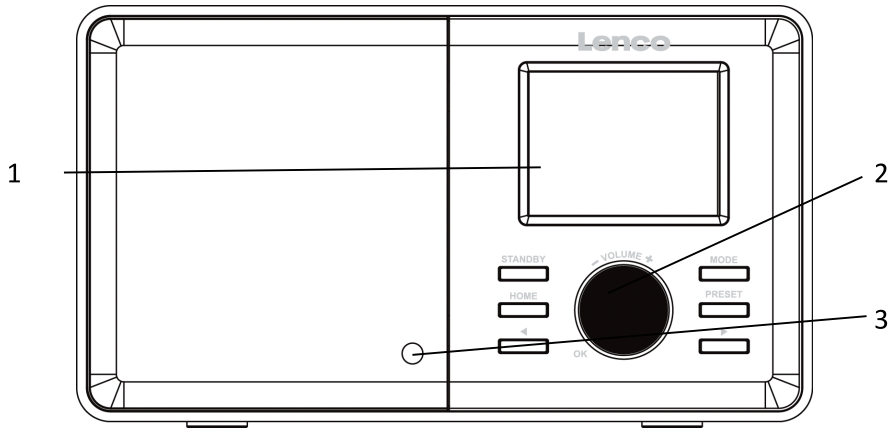

Vue arrière

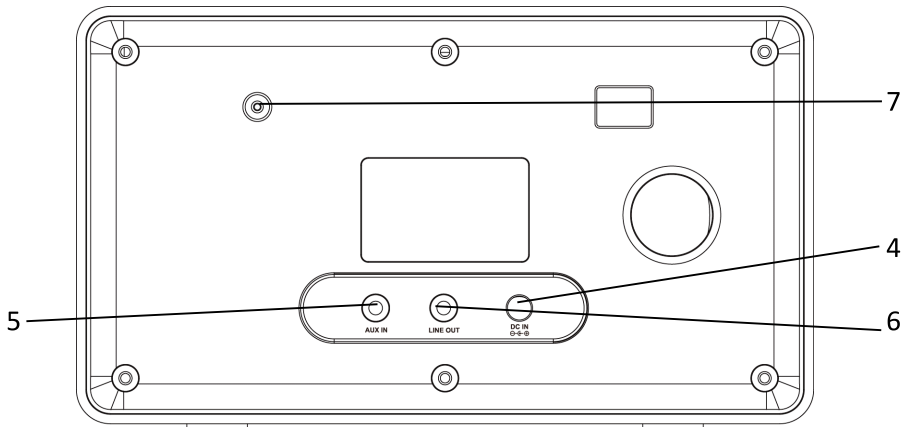

No.	Description	Fonctions
1	Écran TFT 2,4 po	Écran
2	Touches et molette - Veille - Mode - Accueil - Présélection - ◀ - ▶ - Molette volume + OK	Panneau de commande - Interrupteur M/A - Circulation entre les sources audio - Aller au menu principal - Enregistrer une station - Touche curseur gauche - Touche curseur droit - Régler le volume; curseur haut/bas; Confirmer la sélection
3	Récepteur infrarouge	Réception de la télécommande
4	DC IN 9V 1A	Fente de connexion pour l'adaptateur secteur
5	Entrée auxiliaire	Fente d'entrée audio 3,5mm
6	Sortie ligne	Fente de sortie audio 3,5mm
7	Antenne	Réception FM

Télécommande

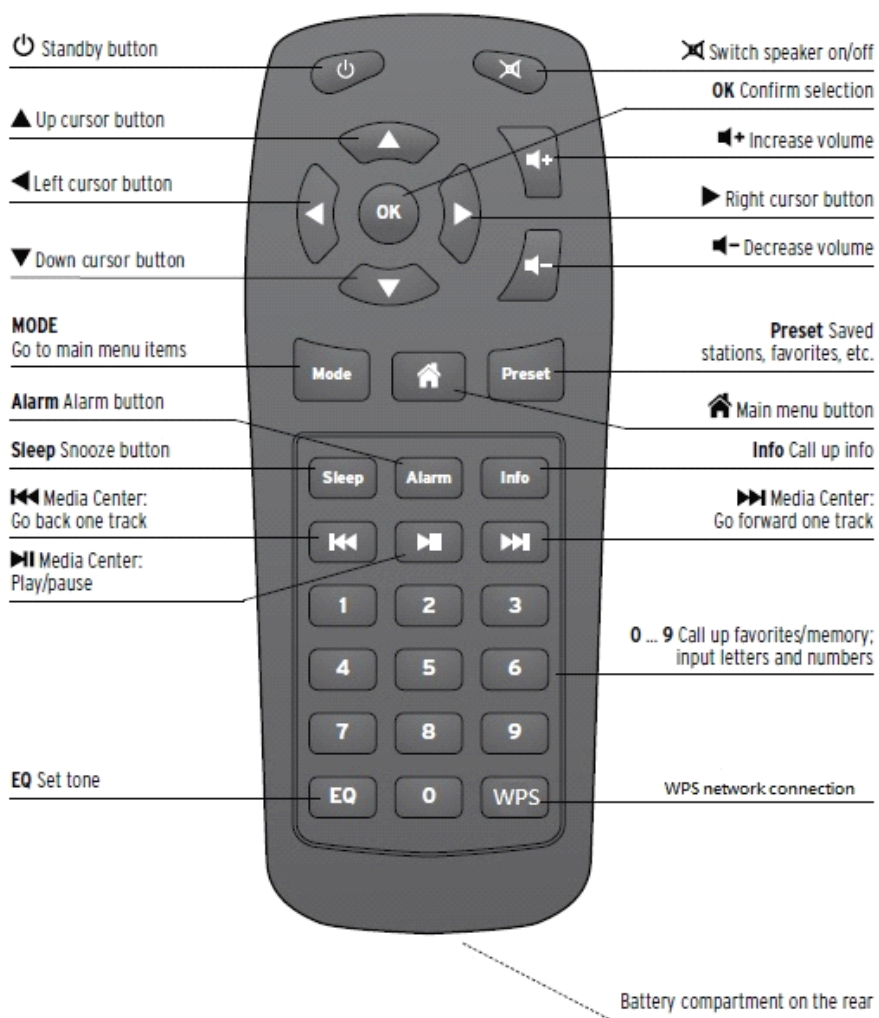

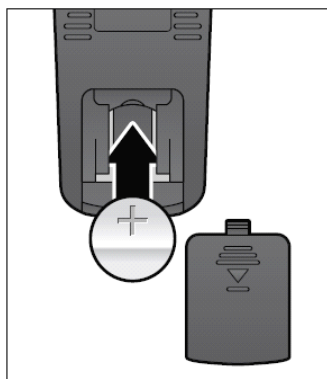

Souvenez-vous de tirer l'onglet en plastique clair du compartiment de piles avant d'utiliser la télécommande.

Pour enlever la pile de la télécommande, utilisez votre pouce pour tirer le réceptacle de pile.

Remettez le couvercle après avoir installée une pile 3V CR2032, en prenant soin de l'insérer avec le côté positif (+) vers le haut.

Attention: Risque d'explosion si la batterie est remplacée par une autre de type incorrect.

Débarrassez-vous des batteries usagées conformément aux instructions

AVERTISSEMENT

N'ingérez pas la pile, risque de brûlure chimique

(La télécommande fournie avec) Ce produit contient une pile bouton. L'ingestion d'une pile bouton peut causer de graves brûlures internes en seulement 2 heures et causer la mort.

Tenez les piles neuves et usagées hors de portée des enfants.

Si le compartiment à pile ne se ferme pas correctement, cessez d'utiliser l'appareil et tenez-le hors de portée des enfants.

Si vous pensez que les piles ont été avalées ou placées à l'intérieur d'une partie du corps, consultez un médecin immédiatement.

Symboles sur l'écran



La connexion est établie, l'appareil fonctionne



Pas de connexion sans fil



Connexion sans fil établie



Recherche



Fonction radio VHF sélectionnée



Réception radio VHF : Mono



Réception radio VHF : Stéréo



Fonction AUX sélectionnée



Enceinte éteinte



Alarme activée



Station de radio internet enregistrée en favorite



Station de radio FM enregistrée

3. Pour commencer

Le paquet d'emballage contient les éléments suivants :

Radio internet CR-2003

Télécommande

Adaptateur d'alimentation

Manuel de l'utilisateur

Préparez le réseau

- Pour la connexion réseau LAN (WLAN) :
Vérifiez si la lumière WLAN LINK/ACT du point d'accès filaire/sans fil ou le routeur est allumée. Consultez le guide d'utilisateur correspondant pour répondre à vos questions.



Remarque : Le WiFi permet le transfert de données sur des courtes distances sans avoir besoin de câblage entre les appareils. Tous les murs ou les plafonds peuvent réduire la puissance de connectivité WiFi. Par conséquent, essayez de situer le CR-2003 et / ou le point d'accès dans la distance mentionnée plus haut, et évitez tous les obstacles entre les deux appareils.

- Connectez l'adaptateur d'alimentation à l'arrière du CR-2003 et branchez la prise dans une fente d'alimentation.

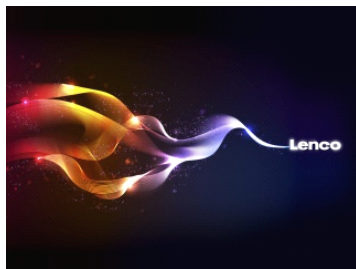

- Lorsque vous utilisez l'appareil pour la première fois, le système vous demandera de régler la **Langue** et les **Configurations réseaux**.

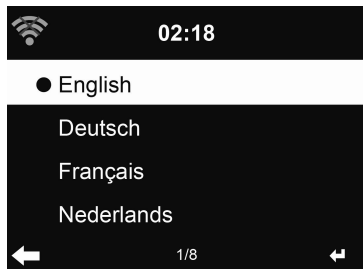

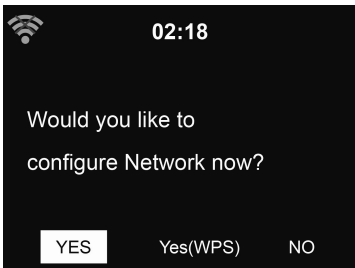
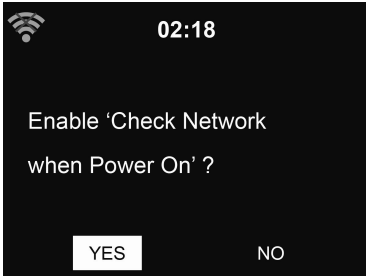

- Choisissez Oui pour établir la connexion sur le réseau
- Choisissez Oui (WPS) (seulement sur les routeurs WPS). Puis, appuyez sur la touche WPS sur votre routeur.
- Choisissez Non si vous préférez écouter depuis une station terrestre ou pour utiliser l'enceinte avec un appareil de lecture externe.

Si vous répondez « oui », l'écran passe en recherche de réseau sans fil, et rapidement après une liste de réseaux sans fils apparaîtra.

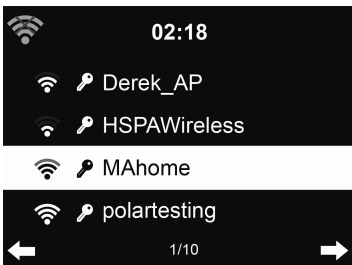

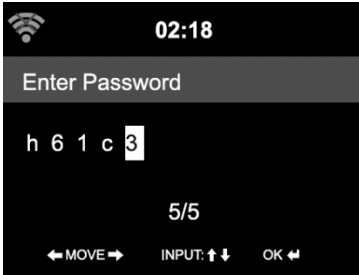

Le nombre de barres dans le symbole sans fil devant le nom du réseau (SSID) affiche la force du signal relatif du réseau.

Le symbole clé indique que le réseau est protégé par mot de passe.

Si l'appareil ne trouve pas de réseau sans fil, Pas de Réseaux Sans Fil apparaît sur l'écran. Changez d'endroit, si nécessaire, et vérifiez votre routeur WLAN. Vous pouvez trouver le SSID de votre point d'accès dans la configuration du Point d'accès (routeur).

Choisissez votre réseau et confirmez avec OK. Si votre WLAN est protégé par mot de passe, on vous demandera de saisir votre mot de passe.

Saisissez le mot de passe en utilisant les touches numéros et lettre de la télécommande ou saisissez-là directement sur l'appareil.

Faites attention à l'utilisation des majuscules et minuscules lorsque vous saisissez le mot de passe.

Vous pouvez tourner la molette pour choisir le code. En cas d'erreur par accident, appuyez sur ► pour déplacer une saisie redondante, appuyez sur ◀ pour corriger.

Avec la télécommande

Le curseur indique l'espace de saisie actuel.

Appuyez à plusieurs reprises sur la touche du numéro correspondant :

- 0 0 (effacer la saisie)
- 1 1 (espace) @ ! " # \$ % & ' () * + , - . / : ; < = > ? [\] ^ _ ` { | } ~
- 2 2 A B C a b c
- 3 3 D E F d e f
- 4 4 G H I g h i
- 5 5 J K L j k l
- 6 6 M N O m n o
- 7 7 P Q R S p q r s

8 8 T U V t u v
9 9 W X Y Z w x y z

Autrement, vous pouvez saisir les numéros et les lettres en n'utilisant que les touches de curseurs :

- ◀ Allez dans l'espace de saisie précédent, la saisie peut être écrasée
 - ▶ Aller à l'espace de saisie suivant, la dernière saisie est sauvegardée
 - ▲ / ▼ Sélectionner le numéro / la lettre
- OK confirmer la saisie entière

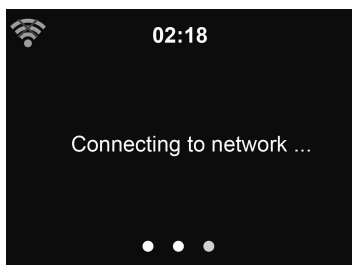

Cela peut prendre quelques secondes pour établir la connexion au réseau.

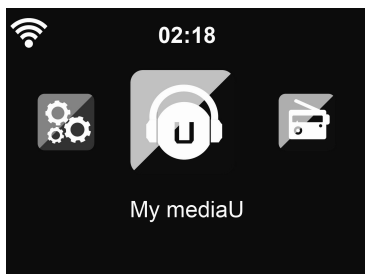

Une fois que la connexion est établie, le menu principal apparaît avec les éléments du menu principal :

- Radio Internet : Accès à des stations de radio tout autour du monde
- Centre de média : Accédez à vos appareils UPnP par le logiciel avec des capacité de streaming
- FM : Stations radio VHF terrestre, WLAN pas nécessaire
- Centre d'information : Accès à la météo, aux informations financières et du système

- AUX : Accéder à tous les appareils connectés avec la fente AUX IN
- Configuration : paramètres système divers, alarme
- Radio locale : Accéder à des stations radio dans une région particulière (ex : seulement les stations allemandes)
- My mediaU : Accédez à une bibliothèque de médias en ligne. Cet élément n'apparaît que si la fonction a déjà été activée dans Configuration > Gérer my mediaU.

- Appuyez sur **VEILLE** /  pour passer en mode veille. L'heure, la date et les heures d'alarme actives s'affichent sur l'écran.



- Si vous avez configuré une connexion réseau, et que vous utilisez le CR-2003 de nouveau dans le réseau, le CR-2003 fera automatiquement la connexion. Au cas où vous souhaiteriez changer de réseau, entrez dans **Configuration** pour paramétrer la connexion correspondantes.
- Utilisez les touches lettre pour saisir les numéros/ les lettres. Une fois que vous êtes sur la lettre que vous souhaitez, appuyez sur **▶** pour passer à la saisie suivante. Lorsque vous avez terminé la saisie, appuyez sur **OK** pour confirmer. Vous pouvez appuyer sur **◀** pour vous déplacer vers la saisie précédente.

Appuyez sur **◀-** / **◀+** ou tournez la molette de volume pour régler le volume. Tournez la molette de volume ou appuyez sur **◀-** jusqu'à ce que le niveau de volume soit à 0, ou appuyez directement sur **⊗** pour couper le son.

4. À propos de la musique en streaming

Lenco CR-2003 est le nom d'appareil par défaut pour le DLNA, et vous pouvez le renommer à votre guise. (Voir la section 5.3)

Les informations ci-dessous sont la présentation de la manière de configurer le streaming de contenu depuis le PC ou d'autres serveurs multimédia. Consultez les instructions propres au logiciel ou aux applications que vous utilisez pour apprécier la musique en streaming si nécessaire.

Assurez-vous que les fichiers musicaux sont en format MP3, WMA, WAV ou AAC pour le streaming de musique vers le CR-2003.

Consultez la section 5.6 concernant les détails des commandes sur le CR-2003 pour la lecture de musique en streaming.

4.1 UPnP

- Pour apprécier la musique en streaming depuis le PC, les étapes suivantes doivent être faites sur le PC :
 - Connectez le PC sur le réseau.
 - Assurez-vous que le CR-2003 est alimenté et connecté au même réseau.
 - Ouvrez la plateforme UPnP **Windows Media Player** (11 ou supérieur). Autrement, d'autres plateformes ou serveurs comme **Windows Media Connection** peuvent être utilisés.

Les exemples présentés ci-dessous sont sous Windows XP et Windows Media Player version 11.



- Permet de partager vos médias sur le **Lenco CR-2003**.

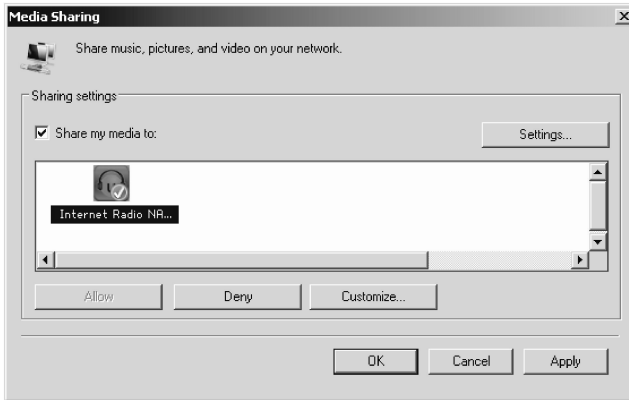

- Ajoute des fichiers et des dossiers audio que vous souhaitez partager avec le CR-2003 sur la bibliothèque de contenus.
- Vous pouvez également apprécier la musique en streaming depuis d'autres serveurs musicaux, comme un Smartphone (Plateforme **Android**) :
 - Connectez le mobile sur le réseau
 - Recherchez et installez les applications de partage de contenu depuis **Google Play**.
 - Ajoutez les fichiers audio depuis le mobile depuis lequel vous souhaitez partager.
- Après avoir configuré le serveur partagé, choisissez la musique et contrôlez la lecture sur le CR-2003. (Voir la section 5.6)

4.2 Fonction DLNA

- En plus de UPnP, le CR-2003 supporte la fonction DLNA, vous partagez les fichiers musicaux depuis le PC ou le mobile Android, et vous utilisez le PC, le mobile Android ou l'iPhone / iPad pour contrôler la lecture de musique sur le CR-2003. (Il n'est pas nécessaire de contrôler toutes les lectures sur le CR-2003.)
- La configuration requise pour le système PC pour DLNA est Windows 7 et Windows Media Player 12. Configurez comme suit :

Tout d'abord, partagez le média depuis votre PC sur le CR-2003.

Panneau de contrôle > Réseau et Internet > Réseau et centre de partage > Options de streaming média

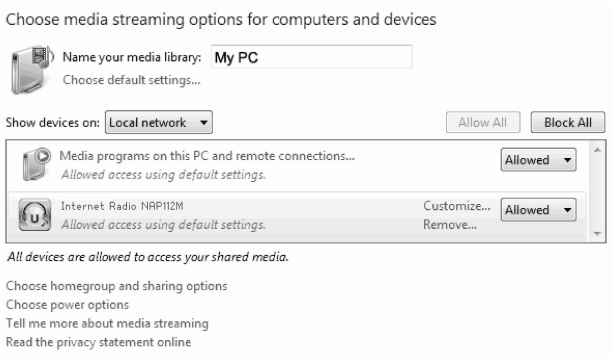

Ouvrez **Windows Media Player** pour activer **Autoriser le contrôle distant de mon lecteur**.

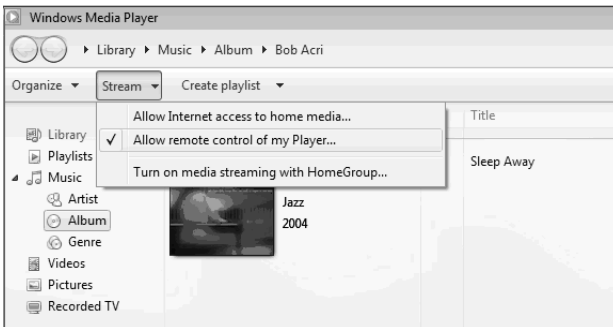

Faites un clic droit sur n'importe quelle musique dans la bibliothèque et choisissez Lire sur le **Lenco CR-2003**.

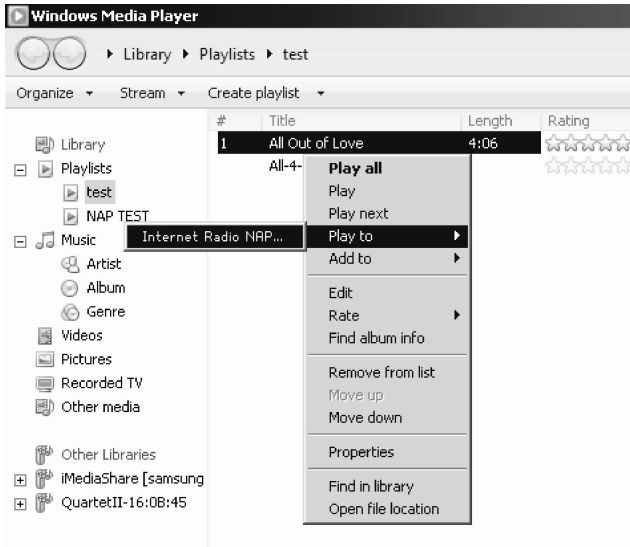

Il y'aura une fenêtre pour le contrôle de la lecture de musique sur le CR-2003.

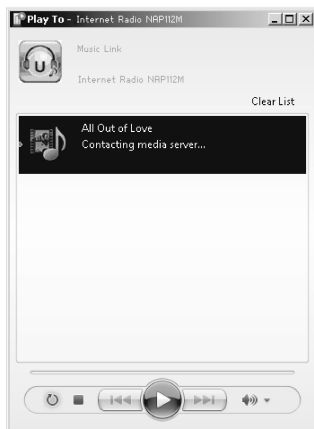

Vous pouvez rechercher et installer n'importe quelle application DLNA gratuite ou payante depuis Google Play ou Apple Store si vous utilisez Android Mobile, une tablette ou un iPhone / iPad. Il est recommandé d'utiliser **bubbleUPnP**, MediaShare sur mobile Android, tablette ou iPhone / iPad.

Certaines applications peuvent ne pas supporter la musique en streaming depuis iPhone / iPod, mais ces appareils peuvent encore être utilisés pour contrôler la musique en streaming depuis d'autres serveurs.

Les procédures pour lire de la musique partagée sur l'application sont les suivantes :

Choisissez le **Lenco CR-2003** comme lecteur. Certaines applications peuvent permettre de lire la musique sur plusieurs lecteurs en même temps.

Choisissez le serveur de musique et choisissez la musique. Certaines applications peuvent créer une liste de lecture si vous choisissez plusieurs musiques.

Vous pouvez choisir le **Lenco CR-2003** lui-même comme serveur, alors vous pouvez voir la liste des radios internet et choisir votre radio internet sur l'application.

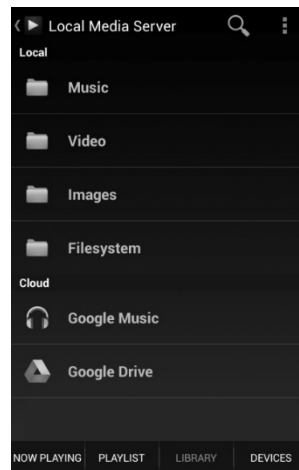
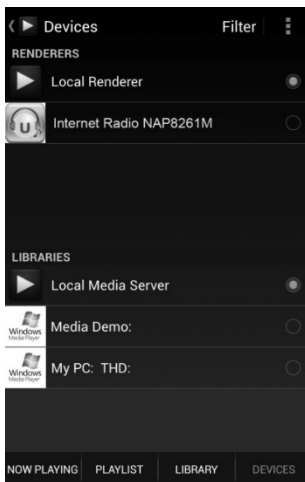

Choisissez le serveur et le lecteur Choisissez la musique

- Lorsque vous utilisez la fonction de streaming de musique DLNA sur Music Link, vous ne pouvez que contrôler le volume et la veille sur l'unité. Le contrôle des autres fonctions est restreint.
- Arrêtez le DLNA sur le PC, le mobile ou la tablette avant de reprendre le contrôle de Music Link.

5. Fonctions du CR-2003

5.1 Aperçu

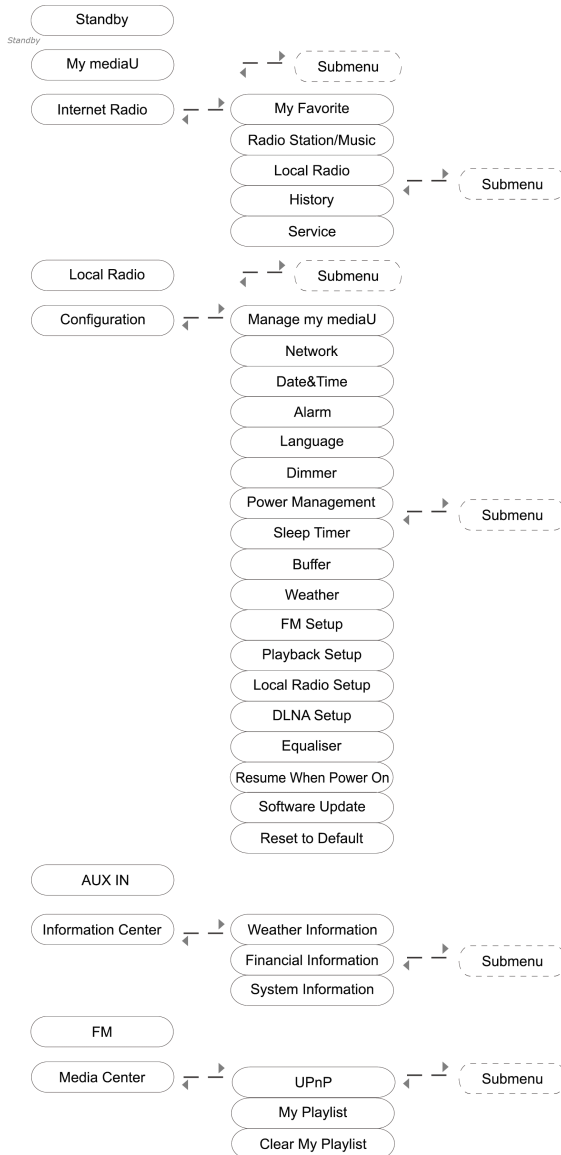

5.2 Menu principal

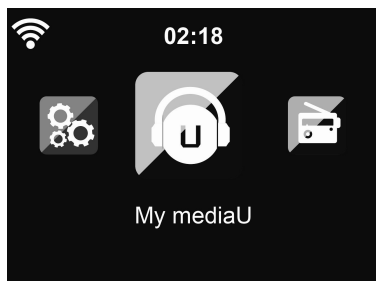

Dans le menu principal, vous pouvez choisir les modes suivants : My mediaU, radio Internet Radio, radio locale, Configuration, AUX, centre d'information , FM, Centre de contenus.

5.3 Configuration

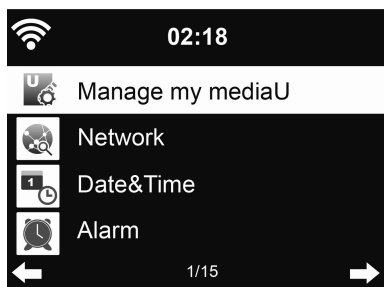

5.3.1 Administrer my mediaU

Librairie de contenus My mediaU – gérer les stations de radio par Internet

Afin d'accéder à vos stations de radio tout autour du monde, à tout moment et avec n'importe quel appareil doté de la fonction streaming, vous pouvez créer un compte gratuit pour une bibliothèque de contenu sur www.mediayou.net et ajouter autant d'appareils que vous le souhaitez. Vous pouvez accéder au service avec le nom d'utilisateur et le mot de passe de votre choix.



Vous devez également connaître l'adresse MAC de votre appareil (appelée numéro de série sur MediaYou) afin d'enregistrer cet appareil dans « Personnaliser votre radio Internet ».

Vous pouvez trouver l'adresse AC de la radio Internet sur **Centre d'information > Information système > Infos sans-fil > Adresse MAC.**



Après avoir enregistré l'appareil, vous devez activer cette fonction dans **Configuration > Gérer my mediaU**, de manière à ce que la radio Internet puisse accéder à la bibliothèque de contenus.

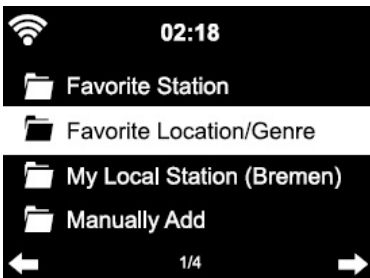

L'appareil se connecte automatiquement sur votre compte et affiche ce qui a été sauvegardé dessus :

- Station favorite
- Emplacement/genre favori
- Mes stations locales
- Ajout manuel

- En fonction de vos paramètres My mediaU personnels, l'affichage de la radio Internet peut être différent.
- Si l'appareil n'a pas encore été enregistré avec MediaYou, un message correspondant apparaît lorsque vous souhaitez activer My mediaU.
- Si vous avez enregistré un appareil avec plusieurs comptes, ils seront affichés après l'activation et vous pouvez choisir le compte que vous souhaitez utiliser. Il n'est pas nécessaire de saisir un mot de passe.

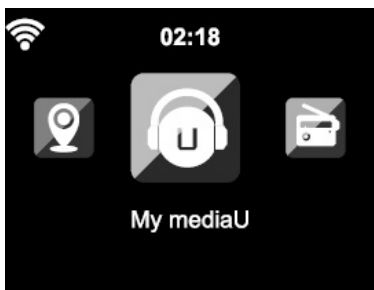

L'élément de menu My mediaU apparaît également dans le menu principal. Vous pouvez trouver la sélection de nouveau ici :

- Station favorite
- Emplacement/genre favori
- Mes stations locales
- Ajout manuel

Vous pouvez également trouver cette sélection dans la bibliothèque de contenu, d'où vous pouvez assigner et gérer les stations de radio en conséquence.



Dans Ajout manuel, vous pouvez relier l'appareil à des podcasts, par exemple. Vous devez connaître l'URL du podcast à cet effet.

1. Remplissez les champs en surbrillance sur votre compte MediaYou dans « Ajout manuel ».
2. Dans la radio Internet, allez dans Configuration>Gérer mon mediaU et activez de nouveau.
3. Dans My mediaU > Ajout manuel, vous pouvez trouver tous les dossiers et adresses ajoutés manuellement et vous pouvez choisir le podcast.

Les formats de podcast suivants sont compatibles :

- asx
- m3u
- pls
- Streaming pur avec le protocole HTTP, RTSP, MMS

5.3.2 Réseau

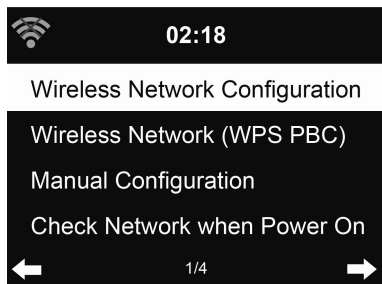

- Configuration réseau sans fil
Activer / désactiver le réseau Wifi. Lorsque vous activez le réseau WiFi, le système choisira automatiquement le routeur approprié

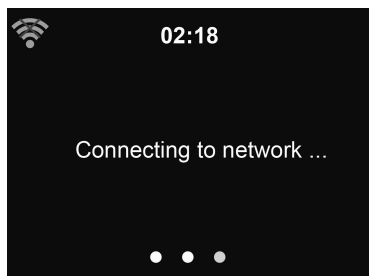

Vous pouvez consulter la section 3 **Pour commencer** pour la configuration réseau.

- Réseau sans-fil (WPS PBC)
Si vous utilisez un routeur avec une touche WPS/QQS, vous pouvez configurer la connexion réseau simplement avec la fonction WPS. Appuyez sur la touche WPS sur la télécommande ou choisissez le mode de connexion réseau WPS. Entrez dedans pour appuyez sur la touche WPS/QSS sur votre routeur dans les 120 secondes. La connexion entre le routeur et le Lenco CR-2003 sera alors configurée automatiquement.

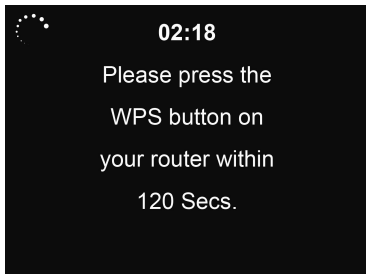

- **Configuration manuelle**
Vous pouvez choisir DHCP (qui a une adresse IP assignée automatiquement) ou saisir manuellement l'adresse IP pour la connexion réseau sans fil.
Lorsque vous sélectionnez la configuration manuelle pour la connexion filaire, les informations suivantes doivent être saisies :
 1. SSID (le nom du point d'accès);
 2. Adresse IP;
 3. Masque sous-réseau;
 4. Passerelle par défaut;
 5. Serveur DNS préféré;
 6. Serveur DNS alternatif.

Vous pouvez choisir (Gérer) un réseau spécifique si vous avez configuré plus d'une connexion réseau dans une zone.

- **Vérifiez le réseau lors de l'allumage**
Activer / désactiver le réseau Wifi.
Lorsque vous activez le réseau WiFi, le système choisira automatiquement l'AP disponible. Choisissez votre AP appropriée. Saisissez le code WEP ou WPA pour connecter le WiFi.

Si la connexion de réseau sans fil est inexistante ou défectueuse, l'icône dans le coin supérieur gauche sera barré d'une croix.

5.3.3 Date & heure



La date et l'heure ne peuvent être réglés que si la radio Internet est connectée sur un réseau sans fil.

Configurer la date et l'heure : La radio Internet obtient la date et l'heure automatiquement depuis le serveur central une fois qu'une connexion réseau a été établie. Cependant, vous devrez changer l'heure manuellement pour tenir en compte l'heure d'été ou l'heure d'hiver.

Réglez le format d'affichage de l'heure en **12 heures** ou **24 heures**;

Réglez le format de date dans les positions de **YY** (année), **MM** (mois) et **DD**(jour) -- YY/MM/DD, DD/MM/YY ou MM/DD/YY.

Activez/désactivez le paramètre **heure d'été/heure d'hiver (DST)**.

Confirmez avec OK ou en appuyant sur la molette.

Avec un réseau sans-fil connecté, l'heure **GMT (+01:00)** est la référence pour le réglage de l'heure. Ajoutez ou déduisez l'heure en fonction de votre fuseau horaire lorsque vous réglez l'heure.

5.3.4 Alarme

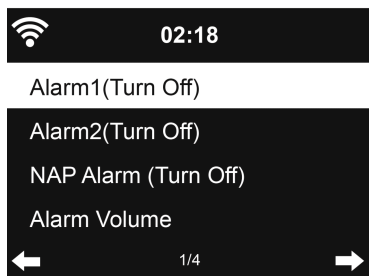

Il y a trois alarmes indépendantes - 2 alarmes de réglage d'heure absolue (**Alarme 1** et **Alarme 2**) et une alarme de réglage d'heure relative (**Alarme**

Sieste). Appuyez sur **Alarm** sur la télécommande pour entrer directement dans ce menu.

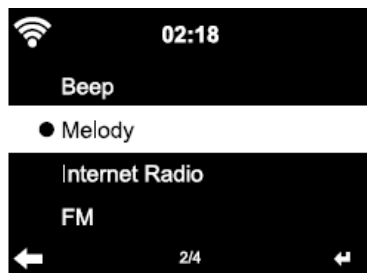
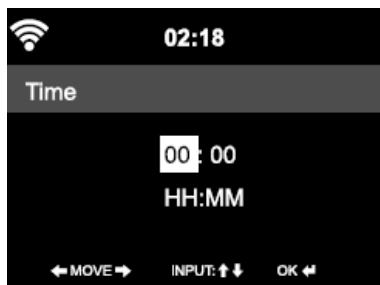

Les premières deux alarmes sont similaires à une alarme normale, activez-le et réglez l'heure et choisissez Tous les jours, Une fois, ou jours spécifiques de la semaine.



Choisir l'heure de l'alarme Réglez les valeurs respectives avec ▲/▼ sur la télécommande ou la molette sur l'appareil et passez au champ de saisie suivante avec ►. Confirmez avec OK ou en appuyant sur la molette.

Choisissez le son à configurer pour la sonnerie entre Bip, mélodie ou radio (radio Internet ou FM). Un symbole d'alarme 📌 apparaîtra en haut de l'écran à côté de l'heure.

*Remarque : la source d'alarme est la radio Internet présélectionnée si le son d'alarme est réglé sur Radio. Seule une station IR/FM peut être réglée pour Alarme 1 et Alarme 2. Lorsque l'heure de l'alarme arrive, l'unité se connecte à Internet si le réseau réglé est disponible. Toutefois, il peut y avoir du retard entre l'alarme et la lecture de la radio. Si aucune connexion au réseau n'est effectuée sous une minute, l'alarme passera en **Mélodie** automatiquement.* Après qu'**alarme Sieste** soit réglée, elle sonne une fois au bout de 5/10/20/30/60/90/120 minutes en fonction de votre réglage.

Vous pouvez choisir le **Volume de l'alarme** pour configurer le volume des alarmes.

Lorsque les alarmes sont réglées, il y aura une icône d'horloge en bas de l'écran. L'icône d'horloge avec l'heure de l'alarme affichera également l'écran de mode veille clairement.

Pendant l'alarme, appuyez sur n'importe quelle touche (sauf  sur la télécommande ou appuyez sur Veille sur l'appareil pour arrêter l'alarme) pour entrer en mode de report d'alarme. L'alarme se déclenchera de nouveau après 5 minutes. Appuyez sur  sur la télécommande ou appuyez sur Veille sur l'appareil pour arrêter l'alarme.

5.3.5 Langue



Sélectionnez la langue d'affichage : Anglais/ allemand/ français/ hongrois/ tchèque/ slovaque polonais

5.3.6 Variateur

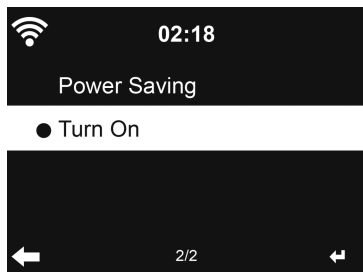

Configure la luminosité du rétro éclairage de l'écran.

Choisissez « **Économie d'énergie** » pour régler la luminosité du rétro éclairage en mode veille, et choisissez « **Allumer** » pour l'activer en mode de fonctionnement.

Choisissez Minuteur de variateur pour régler la durée du rétro éclairage de la radio lorsque vous ne la contrôlez pas.

5.3.7 Gestion de l'alimentation

Configurez pour passer en mode veille automatiquement pendant le menu ou/et en l'absence de signal WiFi.

Choisissez le minuteur de gestion d'alimentation (5/15/30 minutes) pour régler la durée au bout de laquelle la radio passera en mode veille automatiquement lorsque vous ne la contrôlez pas.

Choisissez « Éteindre » pour ignorer la fonction de gestion d'alimentation.

5.3.8 Minuteur de mise en veille

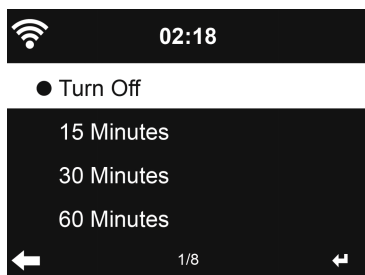

Éteindre ou régler le minuteur de mise en veille sur

15/30/60/90/120/150/180 minutes. Une fois que la durée est réglée, il y'aura une icône de lit avec le nombre de minutes restantes dans le coin supérieur droit et le CR-2003 passera en veille à la fin du décompte. Appuyez sur Sleep sur la télécommande pour le raccourci vers cette fonction.

5.3.9 Mémoire tampon



Configurez la durée de mémoire tampon de lecture de musique 2/4/8 secondes.

5.3.10 Météo

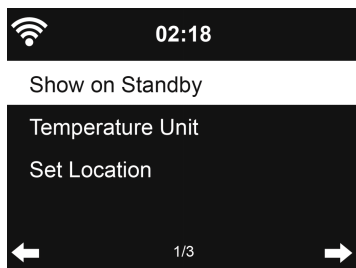

Le CR-2003 est capable d'afficher les informations de météo en cours (consultez 5.8.1) en mode veille. Passez en affichage du mode veille et réglez l'unité de température (°C ou °F) pour afficher la météo en mode veille.

Lorsque l'appareil est allumé, l'heure et la météo actuelles s'affichent alternativement toutes les 10 secondes.

5.3.11 Configuration FM

Choisissez le mode Mono/Stéréo lorsque vous écoutez une station FM.

5.3.12 Configuration radio locale



Il y a un raccourci vers la **Radio locale** dans la section radio Internet, afin de vous rendre facilement dans la liste de station à votre emplacement. Vous pouvez configurer manuellement votre emplacement, ou laisser le système détecter automatiquement votre emplacement actuel. Le système détecte l'emplacement en fonction de l'adresse IP du réseau sur lequel vous êtes connecté.

5.3.13 Configuration de lecture

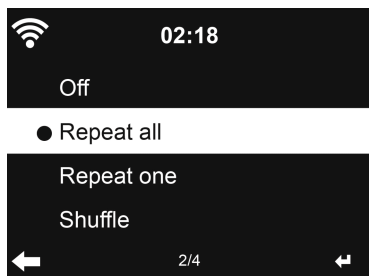

Choisissez le mode de lecture du centre de contenu - éteint (pas de répétition ou d'aléatoire), répéter tout, répéter un, ou aléatoire.

5.3.14 Configuration DLNA

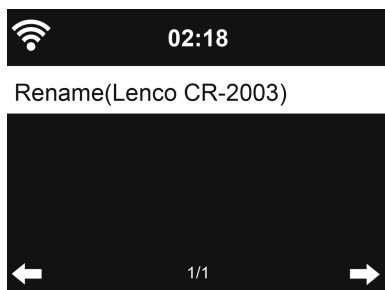

Le nom d'appareil par défaut pour le DLNA est **Lenco CR-2003**. Vous pouvez le renommer pour la configuration DLNA sur le PC ou le mobile. (Voir la section 4.2)

5.3.15 Équaliseur

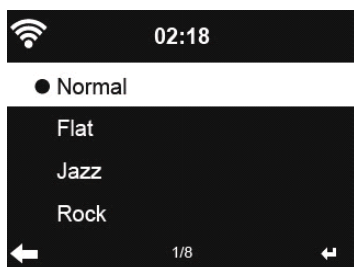

L'équaliseur par défaut est normal, vous pouvez changer en Normal, Bémol, Jazz, Rock, Piste sonore, Classique, Pop, ou News.

Appuyez sur **EQ** sur la télécommande pour circuler entre les modes EQ comme raccourci.

5.3.16 Reprendre à l'allumage

Le paramètre système par défaut est de reprendre sur le menu principal lors de l'allumage de l'unité. Si vous activez ce paramètre, le système restera en lecture de radio Internet. Si vous écoutiez une radio Internet ou un centre de contenu avant d'éteindre l'unité.

5.3.17 Mise à jour du logiciel

Mettre à jour le logiciel. S'il y a une version mise à jour du logiciel sur le serveur, le système le notifiera lorsque vous retournerez au menu principal.

5.3.18 Réinitialisation

Restaurer les paramètres par défaut.

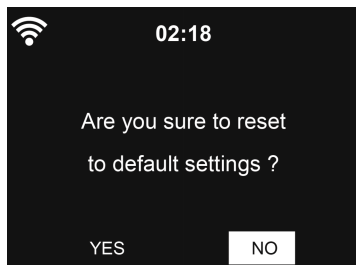

Après que le CR-2003 soit réinitialisé, le système passera dans le menu de réglage de **Langue**. et il passera automatiquement sur le paramètre **Réseau** une fois la langue d'affichage sélectionnée.

5.4 My mediaU

Affiche et lit votre propre liste de station mediaU sur le serveur mediaU. Configurez d'abord votre compte (voir la section 5.3.1).

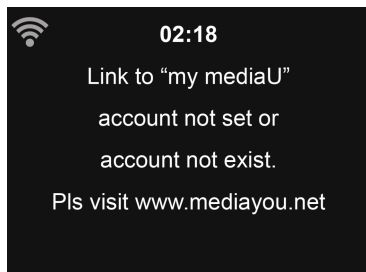

5.5 Radio Internet

Après vous être correctement connecté à une station, le débit binaire et le format de la station s'afficheront sur l'écran de lecture.

5.5.1 Mes favorites

Liste des stations présélectionnées favorites. Supporte jusqu'à 250 entrées favorites, y compris les stations et les dossiers.

Dans l'écran de lecture de station, tenez la touche **Preset** appuyée pour enregistrer la station comme favorite. Vous pouvez remplacer la station précédemment enregistrée avec la nouvelle. Le symbole  apparaît sur la ligne supérieur de l'écran pendant que l'appareil enregistre.

Si la station sélectionnée a été enregistrée, vous ne pouvez l'enregistrer de nouveau.

Les stations sauvegardées sont affichées dans ce menu. Vous pouvez également appuyer sur **Preset** pour entrer dans la liste des stations enregistrées.

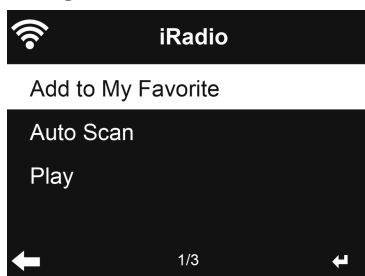

Dans la liste des stations présélectionnées, déplacez-vous vers la station, appuyez sur **OK** pour écouter. Vous pouvez aussi appuyer sur **▶** pour entrer dans le sous-menu pour **Effacer** (efface une station de radio de la liste des favoris), **Monter/Descendre** dans la liste, **Renommer** (vous pouvez donner à une station de radio le nom de votre choix), **Lire** ou **Utiliser comme Son de**

l'alarme (si vous avez choisi internet comme son d'alarme dans la configuration de l'alarme).

250 espaces d'enregistrement sont disponibles pour vos favorites.

5.5.2 Station de radio / Musique



Les stations sont catégorisées dans **TOP 20 mondial, Genre, Pays/Emplacement** et **Highlight**.

Entrez pour continuer dans les sous-catégories et choisissez la station à écouter.

Pour chaque station, appuyez sur **OK** pour la lire directement. Vous pouvez appuyer sur **▶** pour entrer dans le sous-menu, vous pouvez **Ajouter aux favoris, Recherche automatique, Lire** or **Utiliser comme son de l'alarme** (si vous avez choisi Internet comme son de l'alarme dans la configuration de l'alarme).

Lorsque vous choisissez **Recherche automatique**, elle passe en test de lecture pour chaque station dans la sous-catégorie. Chaque station est jouée 30 secondes jusqu'à ce que toutes les stations aient été jouées ou que vous appuyiez sur OK pour arrêter le test de lecture.

Appuyez sur **Info** pour voir les informations de la station s'afficher.

5.5.3 Historique

Une liste des dernières stations écoutées. Elle peut enregistrer jusqu'à 10 stations.

Pour chaque station, appuyez sur **OK** pour la lire directement. Vous pouvez

appuyer sur ► pour entrer dans le sous-menu, vous pouvez **Ajouter aux favoris**, **Recherche automatique**, **Lire** or **Utiliser comme son de l'alarme** (si vous avez choisi Internet comme son de l'alarme dans la configuration de l'alarme).

Lorsque vous choisissez **Recherche automatique**, elle passe en test de lecture pour chaque station dans la sous-catégorie. Chaque station est jouée 30 secondes jusqu'à ce que toutes les stations aient été jouées ou que vous appuyiez sur OK pour arrêter le test de lecture.

5.5.4 Service



Recherche de station radio - Saisissez votre mot clé pour rechercher les stations de radio dans la liste.

Ajouter une nouvelle station de radio - Les stations ajoutée seront enregistrées dans Mes Favorites. Remarquez que le nombre de caractère maximum pour le nom de station est de 250.

5.6 Radio locale

Il y a un raccourci vers la **Radio locale** dans la section radio Internet, afin de vous rendre facilement dans la liste de station à votre emplacement.

L'appareil peut utiliser l'adresse IP pour détecter son emplacement actuel et peut alors générer une liste de stations de radio locales. Toutefois, vous pouvez aussi saisir un pays différent. (Consultez la section Configuration de Radio Locale 5.3.12)

5.7 Centre de contenu

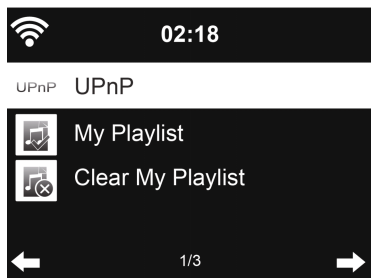

5.7.1 UPnP

Si vous avez configuré le partage de contenu, vous pouvez voir les contenus partagés de **UPnP**. Si vous avez plus d'un ordinateur partageant des contenus, les alternatives sont listées. Choisissez les contenus partagés que vous souhaitez jouer.

(Voir la section 4.1)

Appuyez sur **⏮** / **⏭** sur la télécommande pour lire la piste musicale précédente / suivante, appuyez sur **▶** **||** pour arrêter ou lire.

Appuyez sur **Info** pour voir les informations de la piste en cours s'afficher.

Astuces : La radio ne peut lire une piste qu'avec un nom de fichier inférieur à 40 caractères. Et les caractères doivent être en langue européenne. Si vous constatez un problème de lecture d'une piste en mode UPnP, vous pouvez essayer de renommer le fichier.

Toutefois, si la piste ne peut toujours pas être jouée, vous pouvez essayer de la convertir en différents formats.

5.7.2 Ma liste de lecture

Vous pouvez créer une liste de lecture de plusieurs musiques depuis UPnP. Lorsque vous lisez la musique, tenez **OK** appuyé pour la sauvegarder dans **Ma liste de lecture**.

5.7.3 Effacer Ma liste de lecture

Vous pouvez enlever toutes les musiques enregistrées dans Ma liste de lecture.

5.8 FM

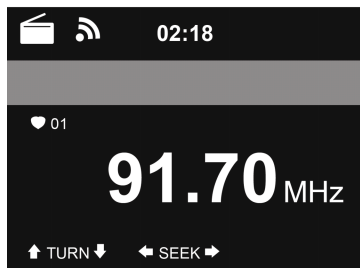

Le mode de radio FM reçoit la radio analogique de la bande FM. (Consultez la section 5.3.10 pour le réglage de la bande FM)

Appuyez sur ◀ / ▶ pour rechercher la station. L'affichage de fréquence commence à défiler pendant que le CR-2003 recherche la bande FM. Il s'arrête lorsque l'appareil a reçu une station.

Vous pouvez appuyer sur ▲ / ▼ sur la télécommande pour régler la station manuellement. Chaque incrément change de 0,05MHz.

Tenez la touche **PRESET** appuyée sur la télécommande pour sauvegarder la station.

Vous pouvez enregistrer jusqu'à 20 stations. Appuyez sur **PRESET**, puis appuyez sur ▲ / ▼ sur la télécommande pour choisir la station enregistrée.

Autrement, vous pouvez laisser le système rechercher TOUTES les stations pour vous en appuyant sur **OK**, les stations seront enregistrées automatiquement dans la liste des stations présélectionnées.

5.9 Centre d'information

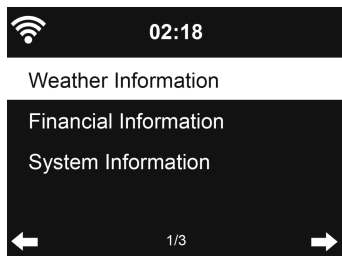

5.9.1 Informations météo

Il y a des informations et bulletins météo pour 2000 villes. Choisissez le pays et la ville pour les détails sur la météo.

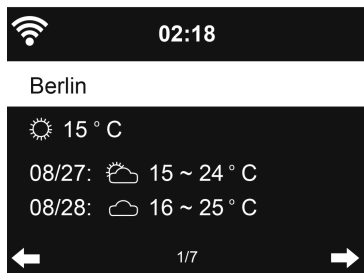

Tournez la molette pour voir les prévisions météo.

L'appareil peut afficher les informations météo en mode veille. Sur la page d'information météo, appuyez sur ►, puis affichez « Ajoutez en veille ». Si vous souhaitez que la météo de la ville que vous avez sélectionné s'affiche en mode veille, appuyez sur **OK** pour régler la ville à afficher en mode veille. Puis, allumez l'affichage de la météo comme mentionné en 5.3.10.

5.9.2 Service Finance

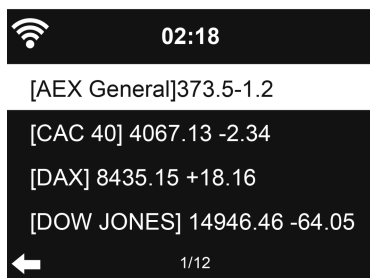

Visualise l'indice des actions autour du monde

5.9.3 Informations système

Vérifiez la version du système, et les détails du réseau connecté. Les informations comprennent l'adresse MAC que vous devez remplir lors de l'enregistrement d'adhésion à My mediaU.

5.10 Entrée auxiliaire

Le mode entrée auxiliaire permet de jouer des contenus audio depuis des sources externes comme un lecteur MP3.

Pour jouer des contenus audio avec le mode AUX:

- Baissez le volume sur le CR-2003 et sur la source audio, si réglable.
- Connectez la source audio externe sur la fente stéréo d'entrée auxiliaire 3,5 mm.
- Appuyez soit sur MODE jusqu'à ce que l'écran affiche AUX IN ou choisissez AUX IN dans le menu principal.
- Réglez le volume du CR-2003 (et si nécessaire de l'appareil audio source) comme nécessaire.

5.11 SORTIE DE LIGNE

Lecture de radio Internet via un appareil externe

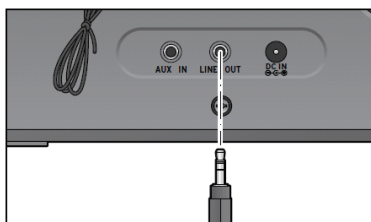

Vous pouvez connecter un appareil externe comme un système stéréo sur la fente de sortie LINE OUT.

Vous aurez besoin d'un câble audio avec une prise 3,5mm.

- Choisissez l'entrée correspondant sur votre système stéréo. La musique de la radio internet sera jouée par le système stéréo.
- La fente de sortie LINE OUT ne convient pas pour connecter un casque ou des écouteurs standards.

6. Télécommande via l'application

Certaines applications pour Android, ex: AirMusic Control, vous permettent de contrôler la radio internet depuis votre Smartphone ou votre tablette.

Dès lors que les appareils sont connectés, la même structure de menu

affichée sur la radio internet apparaîtra sur le Smartphone/la tablette. Vous pouvez sélectionner toutes les fonctions juste comme sur la radio. Les fonctions / éléments du menu sélectionnés affichés sur la radio changeront en fonction des actions prises sur votre appareil mobile.

Si vous contrôlez la radio internet via l'application, une connexion UPnP sur Windows Media Player peut ne pas être possible.

7. Résolution de problèmes

Erreur	Solution
L'appareil ne s'allume pas	<ol style="list-style-type: none"> 1. Vérifiez si l'adaptateur d'alimentation est correctement connecté. 2. L'appareil peut dysfonctionner lorsqu'il est utilisé dans des zones avec des fortes interférences radio. L'appareil fonctionnera correctement de nouveau lorsque les interférences auront disparues.
Pas de son.	<ol style="list-style-type: none"> 1. Activez le son, il est peut être coupé 2. Augmentez le volume
Aucune connexion réseau ne peut être établie.	<ol style="list-style-type: none"> 1. Vérifiez la fonction WLAN. 2. Essayez de régler une adresse IP sur l'appareil. 3. Activez la fonction DHCP sur le routeur et rétablissez la connexion sur l'appareil. 4. Un Firewall est activé sur le réseau - réglez le programme respectif de manière à ce qu'il soit accessible. 5. Relancez l'unité pour essayer.
La connexion WLAN ne peut pas être établie.	<ol style="list-style-type: none"> 1. Vérifiez la disponibilité du réseau WLAN sur le point d'accès réseau. 2. Placez l'appareil plus près du routeur.

	<p>3. Assurez-vous que le mot de passe WEP/WPA est correct.</p>
<p>Aucune station détectée.</p>	<p>1. Vérifiez le réseau ainsi que le point d'accès et le firewall.</p> <p>2. La station n'est peut-être pas disponible actuellement, essayez de nouveau plus tard ou choisissez une autre station.</p> <p>3. Le lien de la station a changé ou la station n'est plus transmise - demandez au fournisseur pour plus d'informations.</p> <p>4. Le lien de la station ajouté manuellement n'est pas correct, assurez-vous qu'il est correct et saisissez de nouveau.</p>
<p>Grésillements dans le mode FM</p>	<p>1. Vérifiez/déplacez l'antenne FM.</p> <p>2. Déplacez la radio.</p>
<p>L'alarme ne fonctionne pas</p>	<p>1. Allumez l'alarme.</p> <p>2. Du fait du réglage du volume, consultez la solution « pas de son ».</p> <p>3. La source de l'alarme a été réglé sur une station mais il n'y a pas de connexion réseau. Changez la source de l'alarme ou reconfigurez la connexion.</p>
<p>Impossible d'effectuer un streaming DLNA.</p>	<p>1. Vérifiez la connexion du réseau, le CR-2003 et votre appareil doivent être sur le même réseau; et testez si le réseau est en bonne condition.</p> <p>2. Assurez-vous que les paramètres sur votre appareil sont corrects.</p>
<p>Interférences électromagnétiques.</p>	<p>1. Le fonctionnement normal du produit peut être perturbé par des interférences électromagnétiques fortes. Si cela venait à se</p>

	produire, réinitialisez simplement le produit pour reprendre le fonctionnement normal. Au cas où le fonctionnement ne reprenait pas, veuillez utiliser le produit dans un autre endroit.
Le système se bloque soudainement.	1. La radio est surchargée, relancez l'unité.

8. Spécifications

Numéro de modèle	CR-2003
Description	Radio Internet
Écran	Écran couleur TFT 320 x240
Réseau compatible	802.11b/g/n (WLAN)
Clé WLAN	WEP, WPA, WPA2 (PSK) et WPS
Flux	UPnP, DLNA
Formats de lecture supportés :	WMA, MP3, WAV, AAC
FM	87.5 – 108,0 MHz
Puissance de sortie des enceintes	5W
Adaptateur d'alimentation	Entrée : 100-240V, 50/60Hz Sortie : 9V 1000mA 
Consommation énergétique en mode veille	<1W
Plage de température d' utilisation	0 °C - 35 °C
Connexions	Fente d'alimentation Entrée CC Entrée auxiliaire USB/3,5mm Sortie ligne 3,5 mm
Dimensions	201mm(L) x 116mm(H) x 118mm(P)
Poids	800g

Adaptateur d'alimentation : (Pour l' union européenne uniquement)

Fabricant : DongGuan Yingna Electronic Technology Co. Ltd.

Numéro de modèle : YN12W-0900100VZ

Type d'adaptateur

N'utilisez que l'adaptateur CA d'origine

N'utilisez que l'alimentation listée dans les instructions d'utilisation

9. Garantie

Lenco propose un entretien et une garantie conformément à la législation européenne, ce qui signifie qu'en cas de besoin de réparation (aussi bien pendant et après la période de garantie), vous pouvez contacter votre revendeur le plus proche.

Remarque importante : Il n'est pas possible de renvoyer l'appareil pour réparation directement à Lenco.

Remarque importante : Si l'unité est ouverte ou modifiée de quelque manière que ce soit par un réparateur non agréé, la garantie serait caduque.

Cet appareil ne convient pas à une utilisation professionnelle. En cas d'utilisation professionnelle, les obligations de garantie du fabricant seront annulées.

10. Clause de non responsabilité

Des mises à jour du logiciel et/ou des composants informatiques sont régulièrement effectuées. Il se peut donc que certaines instructions, caractéristiques et images présentes dans ce document diffèrent légèrement de votre configuration spécifique. Tous les articles décrits dans ce guide le sont fournis uniquement à des fins d'illustration et peuvent ne pas s'appliquer à une configuration spécifique. Aucun droit légal ne peut être obtenu depuis les informations contenues dans ce manuel.

11. Mise au rebut de l'appareil usagé



Ce symbole indique que l'équipement électrique concerné ou la batterie ne doivent pas être jetés parmi les autres déchets ménagers en Europe. Afin de garantir un traitement approprié de la batterie ou de l'appareil usagés, veuillez les mettre au rebut conformément à la réglementation locale en vigueur relative aux équipements électriques et autres batteries. En

agissant de la sorte, vous contribuerez à la préservation des ressources naturelles et à l'amélioration des niveaux de protection environnementale concernant le traitement et la destruction des déchets électriques (Directive sur les déchets des équipements électriques et électroniques).

12. Marquage CE



Les produits avec la marque CE sont conformes à la directive CEM (2004/108/CE) et à la directive basse tension (2006/95/CE) émises par la commission de la Communauté européenne.

Par la présente, Lenco Benelux BV, Thermiekstraat 1a, 6361HB Nuth, The Netherlands, déclare que ce produit est conforme aux exigences principales et autres clauses applicables de la Directive 1999/5/CE.

La déclaration de conformité peut être consultée au lien :

techdoc@lenco.com

13. Service

Pour en savoir plus et obtenir de l'assistance, visitez www.lenco.com

Lenco Benelux BV, Thermiekstraat 1a, 6361HB, The Netherlands.

Español

1. Antes de empezar

1.1 Requisitos de la red

Antes de usar el CR-2003, serán necesario cumplir los siguientes requisitos:

- Una conexión de banda ancha combinada con un punto de acceso por cable/inalámbrico, rúter o dispositivo de red similar.
- El dispositivo de red debe tener soporte para conexión Wi-Fi (802.11b/g/n).
- Un PC o smartphone conectables a la red. Esta red deberá ser la misma que aquella con la que está equipado el CR-2003.

1.2 Precauciones de seguridad

- No use este dispositivo cerca del agua.
- Límpielo únicamente con un paño ligeramente humedecido.
- No cubra o bloquee ninguna apertura de ventilación. Cuando coloque el dispositivo en una estantería, deje 5 cm (2") de espacio libre alrededor de todo el dispositivo.
- Instálelo conforme al manual de usuario que se adjunta.
- No pise o pince el adaptador de alimentación. Tenga mucho cuidado, en especial cerca de las tomas y el punto de salida del cable. No coloque objetos pesados en el adaptador de alimentación, ya que pueden dañarlo. ¡Mantenga el dispositivo fuera del alcance de los niños! Si juegan con el cable de alimentación, puede sufrir lesiones graves.
- Desconecte el dispositivo durante tormentas eléctricas o cuando no vaya a usarse durante periodos prolongados de tiempo.
- Mantenga el dispositivo alejado de fuentes de calor como radiadores, calentadores, hornos, velas u otros productos que generen calor.
- Evite usar el dispositivo cerca de campos magnéticos fuertes.
- Una descarga electrostática puede entorpecer el uso normal de este dispositivo. En tal caso, simplemente reinícielo siguiendo el manual de instrucciones. Durante la transmisión de archivos, por favor manéjelo con cuidado opérelo en un entorno libre de electricidad estática.
- ¡Advertencia! Nunca inserte un objeto en el producto a través de las ventilaciones o aperturas. Alto voltaje fluye as través del

producto e insertar un objeto puede provocar una descarga eléctrica y/o un cortocircuito de sus componentes internos. Por el mismo motivo, no derrame agua o líquidos en el producto.

- No lo utilice en zonas húmedas, como cuartos de baño, cocinas en las que se forme vapor ni cerca de piscinas.
- No use este dispositivo cuando se pueda producir condensación.
- Aunque este dispositivo está fabricado con el máximo cuidado y comprobado varias veces antes de salir de fábrica, todavía es posible que se puedan producir problemas, al igual que con todos los aparatos eléctricos. Si observa la aparición de humo, una acumulación excesiva de calor o cualquier otro fenómeno inesperado, deberá desconectar inmediatamente el enchufe de la toma de corriente.
- ¡El dispositivo debe estar bien ventilado en todo momento!
- Este dispositivo debe funcionar con una fuente de alimentación que se especifica en la etiqueta de especificaciones. Si no está seguro del tipo de alimentación que se usa en su hogar, consulte con el distribuidor o una compañía eléctrica local.
- La salida de la toma debe instalarse cerca del equipo y debe ser fácilmente accesible.
- No sobrecargue las tomas CA o los cables de extensión. La sobrecarga puede provocar un incendio o una descarga eléctrica.
- Manténgalo alejado de los roedores. Los roedores disfrutan mordiendo cables de alimentación.
- Sujete siempre el enchufe cuando los extraiga de la toma de corriente. No tire del cable de alimentación. Esto puede provocar un cortocircuito.
- Evite colocar la unidad sobre superficies sometidas a vibraciones o impactos.
- Para proteger el dispositivo durante una tormenta eléctrica, desconecte el adaptador de alimentación CA.
- Cuando no se vaya a usar el dispositivo durante periodos prolongados de tiempo, desconecte el adaptador de alimentación CA por motivos de seguridad.
- Para limpiar el dispositivo use un paño suave y seco. No utilice líquidos disolventes ni con base de petróleo. Para eliminar manchas difíciles, puede usar un paño húmedo con detergente diluido.
- El proveedor no asume ninguna responsabilidad por daños o datos perdidos provocados por un funcionamiento incorrecto, uso incorrecto, modificación del dispositivo o sustitución de la batería.

- El aparato no debe exponerse a goteos o salpicaduras y asegúrese de que ningún objeto lleno de líquido, como jarrones, se colocan sobre o cerca del aparato.
- Para desconectar completamente la entrada de alimentación, el enchufe del aparato deberá desconectarse de la alimentación, ya que el dispositivo de desconexión es el enchufe del aparato.
- El enchufe de alimentación del aparato no debe estar obstruido O se puede acceder al mismo fácilmente durante su uso previsto.
- La batería no debe exponerse a un calor excesivo, como la luz solar, fuego o similares.
- No debe impedirse la ventilación cubriendo las aperturas con objetos como periódicos, manteles, cortinas, etc.
- No deben colocarse fuentes de llama, como velas encendidas, sobre este aparato.
- Debe prestarse atención a los aspectos medioambientales sobre la eliminación de baterías.
- El aparato solo debe usarse en climas moderados o extremadamente fríos y deben evitarse los entornos calurosos.
- La placa identificativa está marcada en el panel inferior del aparato.
- Este aparato no está diseñado para su uso por personas (incluyendo niños) con discapacidades físicas, sensoriales o mentales o con falta de experiencia o conocimientos, salvo que estén bajo la supervisión o hayan recibido formación sobre el uso correcto del dispositivo por parte de una persona responsable de su seguridad.
- Este producto está destinado únicamente al uso doméstico y no al uso comercial ni al industrial.
- Asegúrese de que la unidad esté fijada en una posición estable. Los daños provocados por utilizar este producto en una posición inestable o por no seguir cualquier otra advertencia o precaución incluida en este manual de usuario no estarán cubiertos por la garantía.
- No retire nunca la carcasa de este aparato.
- Nunca coloque el aparato sobre otro equipo eléctrico.
- No utilice ni guarde el producto en lugares expuestos a la luz solar directa, a altas temperaturas, a la vibración ni en ambientes excesivamente polvorientos.
- No limpie el producto con agua ni con otros líquidos.
- No obstruya ni cubra las ranuras u orificios presentes en el producto.

- No introduzca objetos extraños en las ranuras u orificios presentes en el producto.
- Mantenga las bolsas de plástico fuera del alcance de los niños.
- Compruebe que el voltaje en la placa de características del aparato se corresponde con el suministro eléctrico de su hogar (la placa de características se encuentra en la parte posterior de la unidad).
- Proteja el cable de alimentación para evitar que lo pisen o aplasten, especialmente en los enchufes, tomas de corriente y el lugar en que sale del aparato.
- Use únicamente los dispositivos/accesorios especificados por el fabricante.
- Remita todas las reparaciones al personal cualificado. La reparación es necesaria cuando el aparato presente cualquier tipo de daño, como el cable de alimentación o el enchufe, cuando se haya derramado líquido o hayan caído objetos sobre el aparato, o cuando el aparato se haya visto expuesto a la lluvia o humedad, o no funcione normalmente o se haya caído.
- No utilice un cable de alimentación o enchufe deteriorado o una toma suelta. Si lo hace, podría provocar un incendio o una descarga eléctrica.
- Advertencia: La exposición prolongada a sonidos fuertes de reproductores personales de música puede provocar pérdida de audición temporal o permanente.
- Para reducir el riesgo de descarga eléctrica, no retire ningún tornillo. La unidad no contiene piezas reparables por el usuario. Por favor deje todo el trabajo de mantenimiento para el personal cualificado.
- No se recomienda usar auriculares con el dispositivo mediante la toma de salida de audio de 3.5mm. Si usa auriculares, recuerde que una presión o volumen de sonido elevados pueden provocar daños en los oídos. Ajuste siempre el volumen a un nivel agradable y no ruidoso. Si ajusta el volumen de los auriculares a un nivel demasiado alto y los usa durante un periodo prolongado, puede causar daños en el oído del usuario.
- El enchufe de alimentación se utiliza como dispositivo de desconexión, y debería permanecer fácilmente utilizable.
- La batería no debe exponerse a un calor excesivo, como la luz solar, fuego o similares.



2. Aspecto y descripción de los botones

Vista frontal

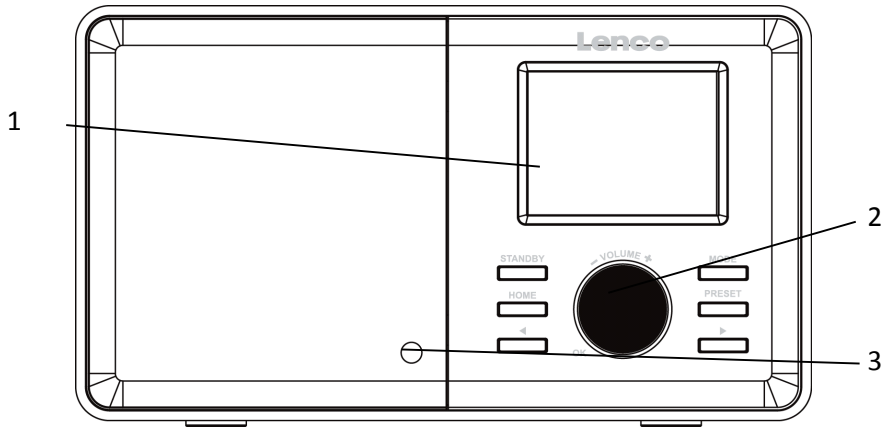

Vista posterior

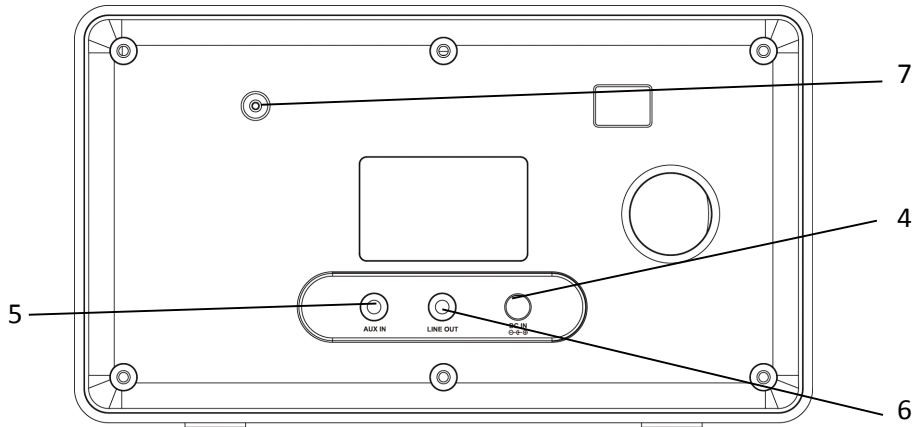

No.	Descripción	Funciones
1	Pantalla TFT de 2.4"	Visualización
2	Botones y control - Standby - Mode - Home - Preset - ◀ - ▶ - Volume+ OK dial	Panel de control - Encendido/apagado - Selección entre fuentes de audio - Ir al menú principal - Guardar emisora - Botón de cursor izquierdo - Botón de cursor derecho - Ajuste de volumen; Cursor arriba/abajo; Confirmar selección
3	Receptor infrarrojo	Recepción del mando a distancia
4	DC IN 9V 1A	Toma para el adaptador de corriente
5	Aux in	Toma de entrada de audio de 3,5 mm
6	Line out	Toma de salida de audio de 3,5mm
7	Antena	Recepción FM

Mando a distancia

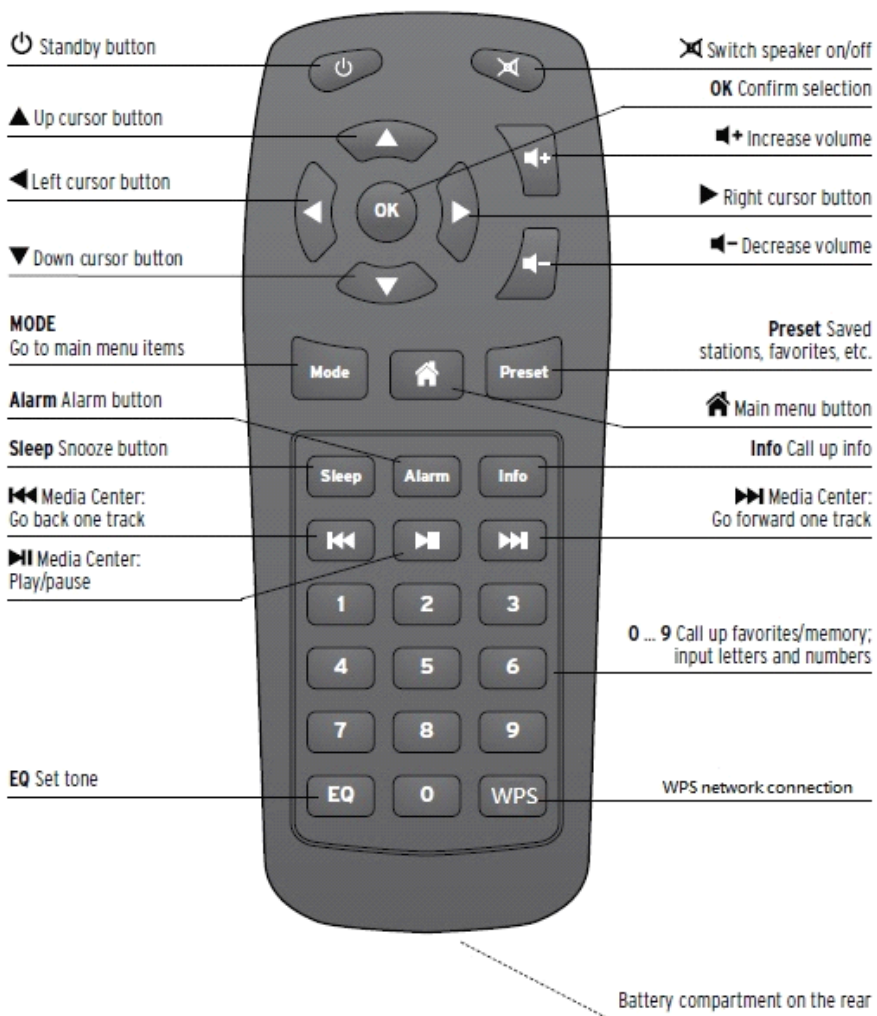

Standby button	Botón del modo de espera
Up cursor button	Botón de cursor arriba
Left cursor button	Botón de cursor izquierda
Down cursor button	Botón de cursor abajo
MODE	MODE
Go to main menú items	para ir a los elementos del menú principal
Alarm button	Alarm botón de alarma
Sleep button	Sleep botón de
Media Center: Go back one track	Centro multimedia: retroceder una pista Centro multimedia: avanzar una pista
Media Center: Play / pause	Centro multimedia: reproducción/pausa
EQ Set tone	EQ Ajuste del tono
Switch speaker on/off	Activación/desactivación del altavoz
OK Confirm selection	OK Confirmar selección
Increase volumen	Subir volumen
Right cursor button	Botón de cursor derecha
Decrease volumen	Lautstärke verringern
Preset Saved stations, favorites, etc.	Preset emisoras guardadas, favoritos, etc.
Main menú button	Botón del menú principal
Info Call up info	Info para mostrar información
Media Center: Go forward one track	Centro multimedia: avanzar una pista
0...9 Call up favorites / memory; input letters and numbers	0...9 selección de favoritas/memoria
WPS network connection	Conexión a la red WPS
Battery compartment on the rear	Compartimento para pilas en la parte posterior

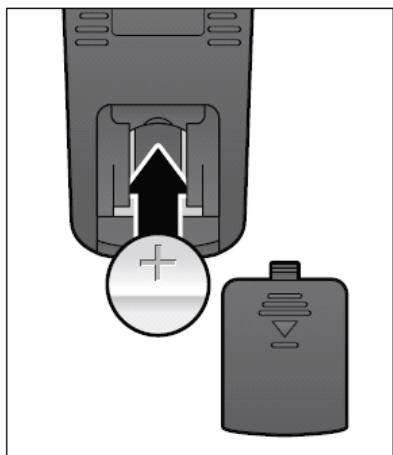

Recuerde tirar de la lámina de plástico del compartimento de la pila antes de usar el mando a distancia. Para retirar la pila del mando a distancia, use su pulgar para sacar la sujeción de la pila del interior. Sustitúyala por una del tipo CR2025 3V, procurando que la cara positiva quede mirando hacia arriba.

Precaución: Riesgo de explosión de la batería si es sustituida por una del tipo incorrecto.

Deshágase de las pilas usadas siguiendo las instrucciones.

ADVERTENCIA

No ingiera la batería; riesgo de quemaduras químicas (El mando a distancia que se suministra con) este producto contiene una pila de tipo botón/moneda. Si se traga la pila botón, en solo 2 horas podría sufrir quemaduras internas de importancia que pueden causarle la muerte.

Mantenga las pilas nuevas o usadas fuera del alcance de los niños.

Si el compartimento de la pila no se cierra correctamente, deje de usar el producto y no lo deje al alcance los niños.

Si tiene la sospecha de que una pila ha sido ingerida o se encuentra en algún lugar del cuerpo, busque inmediatamente atención médica.

Símbolos de la pantalla



Estableciéndose conexión, dispositivo en funcionamiento



No hay conexión inalámbrica



Conexión inalámbrica establecida



Buscar



Función de radio VHF seleccionada



Recepción de radio VHF: Mono



Recepción de radio VHF: Estéreo



Función AUX seleccionada



Altavoz desactivado



Alarma activada



Emisora de radio por internet guardada como favorita



Emisora de radio FM guardada

3. Iniciación

El paquete contiene los siguientes elementos:

- Radio por internet CR-2003
- Mando a distancia
- Adaptador de corriente
- Manual del usuario

Puesta a punto de la red

- Para la conexión a red inalámbrica LAN (WLAN):
Compruebe que la luz WLAN LINK/ACT del punto de acceso por cable/inalámbrico o rúter está iluminada. Consulte el manual del usuario del que disponga para más información.



Nota: WiFi permite la transferencia de datos a distancias inferiores a 20 metros sin la necesidad de cables entre dispositivos. La presencia de paredes o techos podría reducir la potencia de la conectividad WiFi. Por lo tanto, intente situar el CR-2003 y/o el punto de acceso dentro de la distancia mencionada y evite los obstáculos entres ambos dispositivos.

- Conecte el adaptador de corriente en la parte posterior del CR-2003 y enchúfelo a una toma de corriente.

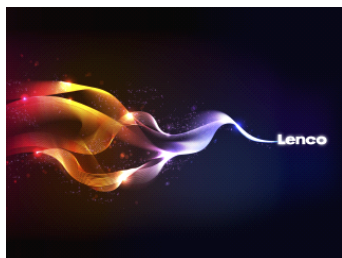

- Cuando utilice el dispositivo por primera vez, el sistema le pedirá que seleccione el **Idioma** y las **Configuraciones de red**.

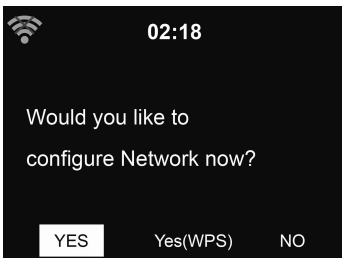
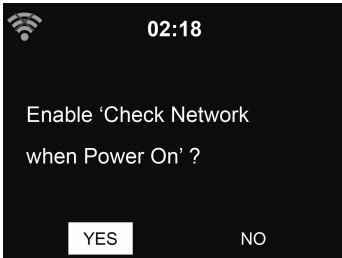

- Seleccione Yes (Sí) para establecer la conexión a la red.
- Seleccione Yes(WPS) (solo para rúters WPS r). Después pulse el botón WPS de su rúter.
- Seleccione No si prefiere escuchar una emisora terrestre o usar el altavoz con un dispositivo de reproducción externo.

Si su respuesta es “Yes”, la pantalla comenzará a buscar las redes inalámbricas y, poco después, aparecerá una lista de redes inalámbricas disponibles.

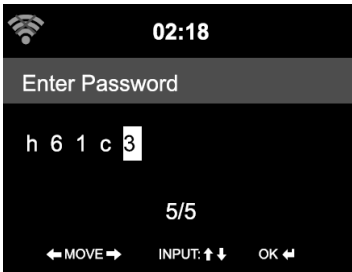
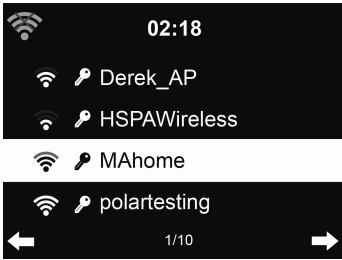

El número de barras del símbolo de inalámbrico delante del nombre de la red (SSID) mostrará la potencia relativa de su señal.

El símbolo de la llave indica que la red está protegida por una contraseña.

Si el dispositivo no encontrara ninguna red inalámbrica, en la pantalla se mostrará No wireless Networks Found. Cambie su ubicación, si fuera necesario y compruebe su router WLAN.

Podrá encontrar el SSID de su punto de acceso en la configuración del punto de acceso (router).

Seleccione su red y confírmela con OK. Si su WLAN estuviera protegida por una contraseña, se le pedirá que la introduzca.

Introduzca la contraseña usando los botones numéricos y letras del mando a distancia o directamente en el dispositivo.

Tenga en cuenta las

mayúsculas y minúsculas al introducir la contraseña.

Podrá girar el control para elegir el código. Si se pulsa ► erróneamente, pulse ◀ para corregir.

Con el mando a distancia:

El cursor indica el espacio de introducción en el que se encuentra.

Pulse el botón del número correspondiente repetidamente:

- 0 0 (eliminar introducción)
- 1 1 (espacio) @ ! " # \$ % & ' () * + , - . / : ; < = > ? [\] ^ _ ` { | } ~
- 2 2 A B C a b c

3 3 D E F d e f
4 4 G H I g h i
5 5 J K L j k l
6 6 M N O m n o
7 7 P Q R S p q r s
8 8 T U V t u v
9 9 W X Y Z w x y z

De forma alternativa, podrá introducir los números y letras usando solo los botones del cursor:

- ◀ Para ir al espacio de introducción anterior, la introducción puede ser sobrescrita
- ▶ Para ir al espacio de introducción siguiente, la última introducción se guardará
- ▲/▼ Selección del número/letra OK Confirmación de toda la introducción

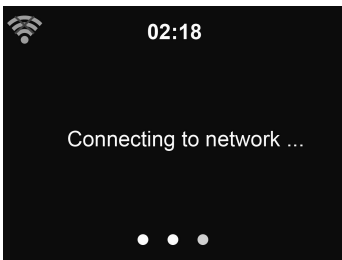

Podría llevar unos segundos establecer la conexión a la red.

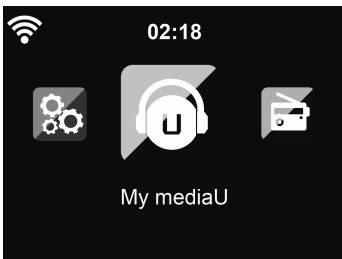

Una vez se haya establecido la conexión, el menú principal aparecerá con sus elementos:

- Radio por internet : Acceso a emisoras de radio internacionales
- Centro multimedia : Acceso a sus dispositivos UPnP por medio de software con capacidad de transmisión (streaming)

- FM : Emisoras de radio terrestres VHF, WLAN no necesaria
 - Centro de información: Acceso a información del tiempo, financiera y del sistema
 - AUX : Acceso a todos los dispositivos conectados por medio de la toma AUX IN
 - Configuración : ajustes varios del sistema, alarma
 - Radio local : Acceso a emisoras de radio en una región concreta (por ejemplo, solo emisoras de Alemania)
 - My mediaU : Acceso a la biblioteca online multimedia. Este elemento del menú solo aparecerá si la función ya ha sido habilitada en Configuración > Gestionar my mediaU.
- Pulse **STANDBY /**  para entrar en el modo de espera. La hora, fecha y hora de cualquier alarma activa se mostrarán en la pantalla.



- Si ha configurado una conexión de red, y usa de nuevo el CR-2003 en la red, CR-2003 se conectará automáticamente. Si deseara cambiar de red, entre en **configuración** para configurar la conexión que corresponda.
- Use los botones de las letras para introducir los números/letras. Una vez se encuentre en la letras que desee, pulse **▶** para desplazarse a la entrada siguiente. Cuando haya terminado de introducir caracteres, pulse **OK** para confirmar. Pulse **◀** si quiere desplazarse a la introducción anterior.

Pulse **◀-** / **▶+** o gire el control de volumen para ajustar el volumen. Gire el control de volumen o pulse **◀-** hasta que el valor sea 0, o pulse directamente **⊗** para suprimir el audio.

4. Acerca de la transmisión de música (streaming)

Lenco CR-2003 es el nombre del dispositivo predeterminado para DLNA, y usted podrá renombrarlo como desee. (Ver sección 5.3)

La información de debajo es la introducción sobre cómo configurar el streaming multimedia de un PC u otro servidor multimedia. Si fuera necesario, estudie las mismas instrucciones del software o apps que esté usando para disfrutar de la transmisión de música.

Asegúrese de que los archivos de música son del formato MP3, WMA, WAV o AAC para la transmisión de música al CR-2003.

Consulte la sección 5.6 para detalles sobre los controles de reproducción de música en streaming en el CR-2003.

4.1 UPnP

- Para disfrutar de la transmisión de música en el PC, siga los siguientes pasos en el mismo:
 - Conecte el PC a la red.
 - Asegúrese de que el CR-2003 está encendido y conectado a la misma red.
 - Abra la plataforma UPnP **Windows Media Player** (11 o posterior). También podrán usarse otras plataformas o servidores como **Windows Media Connection**.

El siguiente ejemplo de configuración pertenece a la versión Windows XP y Windows Media Player 11.



- Permita el compartido multimedia en el **Lenco CR-2003**.

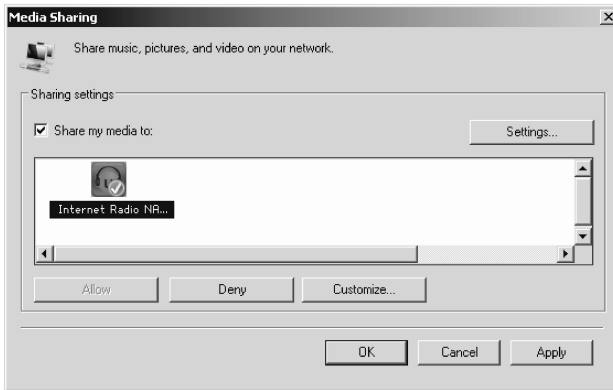

- Agregue los archivos y carpetas de audio que desee compartir con el CR-2003 a la biblioteca multimedia.

- También podrá disfrutar de música en streaming desde otro servidor de música, como un smartphone (plataforma **Android**):
 - Conecte el teléfono móvil a la red
 - Busque e instale apps de compartido de multimedia en **Google Play**.
 - Agregue los archivos de audio que desee compartir de su teléfono móvil.
- Después de configurar el servidor compartido, elija la música y controle la reproducción en el CR-2003. (Ver sección 5.6)

4.2 Función DLNA

- Aparte de UPnP, el CR-2003 incluye la función DLNA. Usted comparte los archivos de música de un PC o dispositivo Android, y usted usa su PC, teléfono con Android o iPhone / iPad para controlar la reproducción de música en el CR-2003. (No será preciso controlar cada reproducción en el CR-2003.)
- Los requisitos del sistema de PC para DLNA son Windows 7 y Windows Media Player 12. Configure de la forma siguiente:

Primero, comparta los archivos en su PC con el CR-2003.

Panel de control > Redes e internet > Centro de redes y recursos

compartidos > Opciones de transmisión multimedia

Choose media streaming options for computers and devices

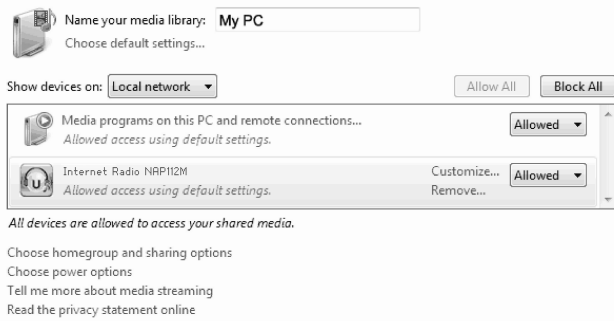

The screenshot shows the Windows Firewall settings for media streaming. At the top, there is a section for naming the media library, with the name "My PC" entered. Below this, there are buttons for "Allow All" and "Block All". The main area shows a list of devices and their access settings. The first device is "Media programs on this PC and remote connections..." with a status of "Allowed". The second device is "Internet Radio NRP112M" with a status of "Allowed". Below the list, there is a note: "All devices are allowed to access your shared media." At the bottom, there are links for "Choose homegroup and sharing options", "Choose power options", "Tell me more about media streaming", and "Read the privacy statement online".

Abra el ***Windows Media Player*** para habilitar ***Permitir el control remoto de mi reproductor.***

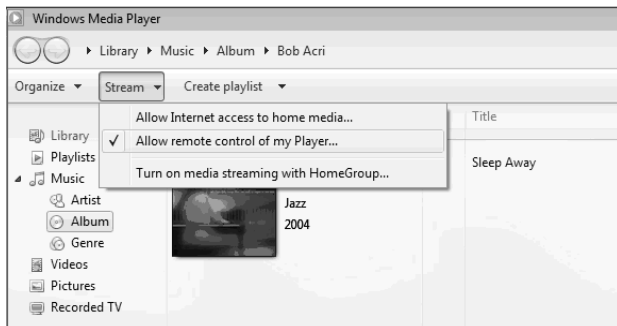

The screenshot shows the Windows Media Player interface. The window title is "Windows Media Player". The address bar shows the path: "Library > Music > Album > Bob Acri". The "Organize" menu is open, showing options: "Stream", "Create playlist", "Allow Internet access to home media...", "Allow remote control of my Player..." (which is checked), and "Turn on media streaming with HomeGroup...". The main area shows a music library with columns for "Artist", "Album", "Genre", "Videos", "Pictures", and "Recorded TV". A specific album is highlighted, showing "Jazz 2004". The right side of the window shows a "Title" column with the text "Sleep Away".

Haga clic derecho en cualquier archivo de música de la biblioteca y elija su reproducción en **Lenco CR-2003**.

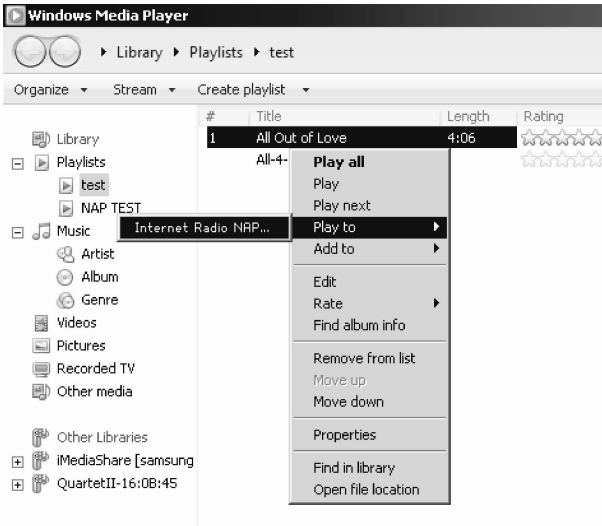

Habr  una ventana de control de la reproducci3n de m sica en el CR-2003.

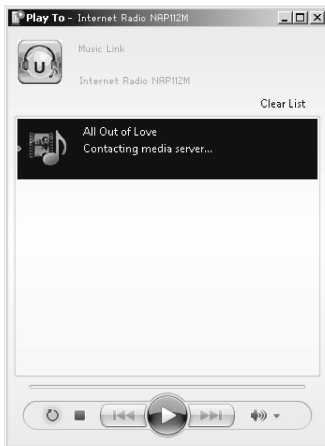

Podr  buscar e instalar cualquier app DLNA gratuita o de pago en Google Play o Apple Store si est  usando un tel fono, tableta o iPhone/iPad con Android. Le recomendamos usar ***bubbleUPnP***, MediaShare en un tel fono, tableta o iPhone/iPad con Android.

Algunas apps podr an no permitir la transmisi3n de m sica de un iPhone/iPod pero estos s  podr an usarse para controlar la transmisi3n

de música desde otros servidores.

Los procedimientos para reproducir música compartida en la app son los siguientes:

Seleccione **Lenco CR-2003** como reproductor. Algunas apps podrían permitir la reproducción de música en varios reproductores a la vez.

Seleccione el servidor de música y elija la música. Algunas apps podrán crear una lista de reproducción si usted selecciona varios archivos de música.

Podrá elegir el **Lenco CR-2003** como servidor, después podrá ver la lista de radio por internet y seleccionar su radio por internet en la app.

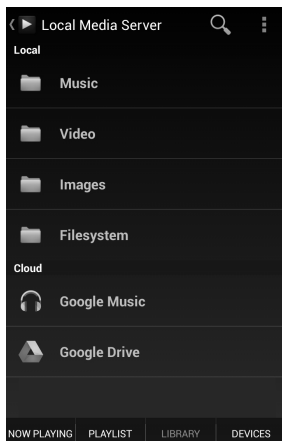
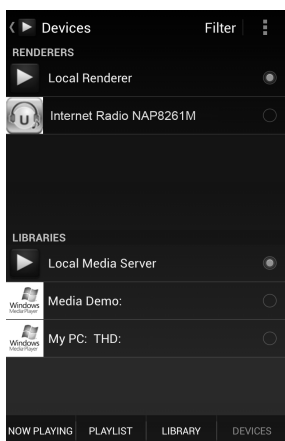

Selección del servidor y el reproductor

Selección de música

- Cuando use la función de transmisión de música DLNA en Music Link, solo podrá controlar el volumen y el estado de espera con la unidad. El uso del resto de funciones quedará restringido.
- Detenga el DLNA en el PC, teléfono móvil o tableta antes de reanudar el control del propio Music Link.

5.2 Menú principal

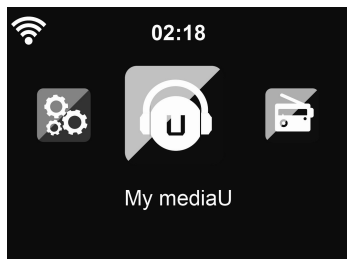

En el menú principal, podrá seleccionar los modos siguientes: My mediaU, Radio por internet, Radio local, Configuración, AUX, Centro de información, FM, Centro multimedia.

5.3 Configuración

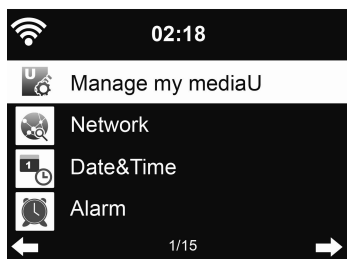

5.3.1 Gestión de my mediaU

Biblioteca multimedia My mediaU– gestión de emisoras de radio vía internet
Para acceder a sus emisoras de radio favoritas internacionalmente, siempre que quiera y usando cualquier dispositivo con capacidad de transmisión, podrá crear una cuenta gratuita para una biblioteca multimedia en www.mediayou.net y agregar tantos dispositivos como desee. Podrá acceder al servicio con un nombre de usuario y contraseña que usted elija.



Deberá conocer también la dirección MAC de su dispositivo (llamada número de serie en MediaYou) para poder registrar este dispositivo en “Personalice su radio por internet”.

Podrá encontrar la dirección AC de la radio por internet en **Centro de información > Información del sistema > Información de inalámbrico > Dirección MAC**.

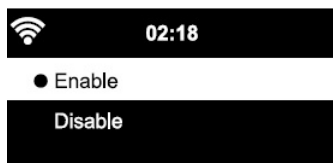

Después de registrar el dispositivo, deberá habilitar esta función en **Configuración > Gestionar my mediaU**, para que la radio por internet tenga acceso a la biblioteca multimedia.

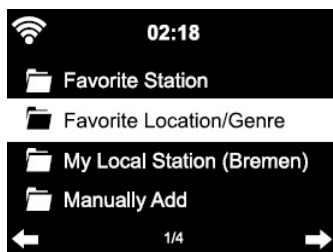

El dispositivo se conectará automáticamente con su cuenta y mostrará lo que se haya guardado en ella:

- Emisoras favoritas
 - Ubicación/Género favoritos
 - Mis emisoras locales
 - Agregar manualmente
- Dependiendo de sus ajustes de My mediaU, la visualización de la radio por internet podría tener un aspecto distinto.
 - Si el dispositivo todavía no ha sido registrado con MediaYou, se mostrará un mensaje cuando quiera habilitar My mediaU.
 - Si ha registrado un dispositivo con varias cuentas, estas se mostrarán tras la activación, y usted podrá seleccionar la cuenta que desee usar. No será necesario introducir una contraseña.

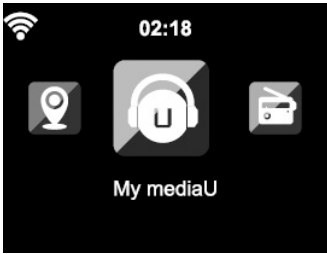

El elemento del menú My mediaU se mostrará también en el menú principal. Podrá encontrar de nuevo la selección:

- Emisoras favoritas
- Ubicación/Género favoritos
- Mis emisoras locales
- Agregar manualmente

También podrá encontrar esta selección en la biblioteca multimedia, donde podrá asignar y administrar las emisoras de radio.



En Agregar manualmente, podrá enlazar el dispositivo con los podcasts, por ejemplo. Para hacerlo, deberá conocer URL del podcast.

1. Rellene los campos destacados en su cuenta MediaYou en “Agregar manualmente”.
2. En la radio por internet, vaya a Configuración> Gestionar My mediaU y habilite de nuevo.
3. En My mediaU > Agregar manualmente, podrá encontrar todas las carpetas y direcciones agregadas manualmente y seleccionar el podcast.

Los siguientes formatos de podcast están aceptados:

- asx
- m3u
- pls
- pure streaming con protocolo HTTP, RTSP, MMS

5.3.2 Red

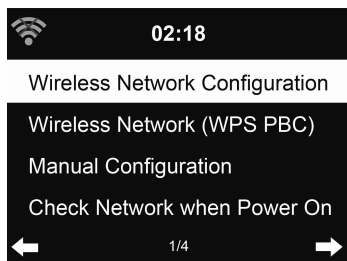

- Configuración de la red inalámbrica
Habilitar / deshabilitar una red WiFi. cuando habilite una red WiFi, el sistema seleccionará automáticamente el rúter que necesite.

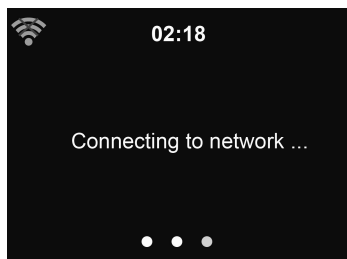

Puede consultar la sección 3, **Iniciación** para saber más sobre los ajustes de la red.

- Red inalámbrica (WPS PBC)
Si está usando un rúter con botón WPS/QSS, podrá configurar la conexión de red con la función WPS. Pulse el botón WPS del mando a distancia o seleccione el modo de conexión de red WPS. Para entrar, pulse el botón WPS/QSS de su rúter antes de que pasen 120 segundos. La conexión entre el rúter y el Lenco CR-2003 se configurará entonces de forma automática.

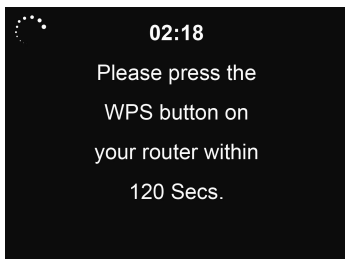

- **Configuración manual**
Podrá elegir DHCP (cuya IP es asignada automáticamente) o introducir manualmente la dirección IP para la conexión a la red inalámbrica. Cuando seleccione la opción manual para la conexión por cable, deberá introducir lo siguiente:
 1. SSID (el nombre del punto de acceso);
 2. Dirección IP;
 3. Máscara de subred;
 4. Puerta de acceso predeterminada;
 5. Servidor DNS preferente;
 6. Servidor DNS alternativo.

Podrá elegir (**Administrar**) redes específicas si ha configurado más de una conexión a la red en la misma área.

- **Comprobación de la red al encender**
Habilitar / deshabilitar la red WiFi.
Cuando habilite la red WiFi, el sistema buscará automáticamente las AP disponibles. Seleccione la AP que desee.
Introduzca el código WEP o WPA para conectarse a WiFi.

Si no existiera la conexión a la red inalámbrica o esta hubiera fallado, el icono de la esquina superior izquierda estará tachado.

5.3.3 Fecha y hora

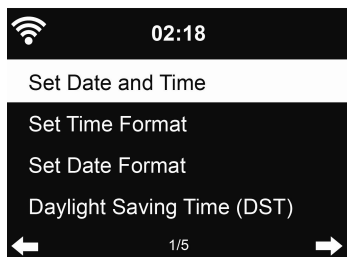

Los ajustes de fecha y hora solo podrá realizarse si la radio por internet está conectada a una red inalámbrica.

Configuración de fecha y hora: La radio por internet toma la fecha y la hora de un servidor central automáticamente, una vez se ha establecido una conexión de red. Sin embargo, será necesario cambiar la hora manualmente al pasar del horario de invierno al de verano.

Selección del formato de **12** o **24 Horas**;

Ajuste del formato de la fecha en las posiciones **YY** (año), **MM** (mes) y **DD** (día) – YY/MM/DD, DD/MM/YY o MM/DD/YY.

Activación/desactivación del **Horario de verano (DST)**.

Confirme pulsando OK o el control giratorio.

Con una red inalámbrica conectada, la hora **GMT (+01:00)** sirve de referencia al ajustar la hora. Agregue o reste la hora según sea su zona horaria al ajustar la hora.

5.3.4 Alarma

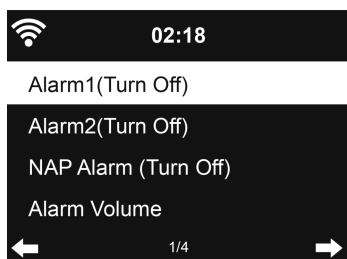

Hay tres alarmas independientes - 2 alarmas de ajuste de hora absoluto (**Alarma 1** y **Alarma 2**) y 1 alarma de ajuste de hora relativo (**Alarma NAP**). Pulse **Alarm** en el mando a distancia para entrar directamente en este menú.

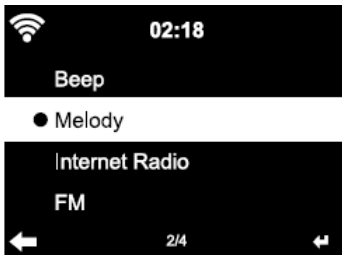
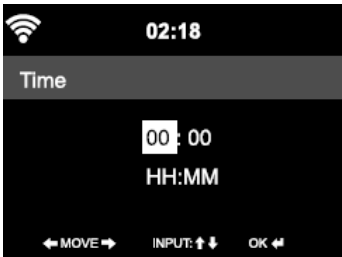

Las dos primeras alarmas son similares a una alarma normal, actívelas, después seleccione la hora y su periodicidad: Diaria, una vez o cada días específico de la semana.

Seleccione la hora de la alarma. Seleccione los valores respectivos usando ▲ / ▼ en el mando a distancia o con el control giratorio del dispositivo. Pase al siguiente campo de introducción con ►. Confirme con OK o pulsando el control giratorio.

Elija el sonido de la alarma: Pitido, Melodía o Radio (radio por internet o FM). Aparecerá un símbolo de alarma 📻 en la parte superior de la pantalla.



Tenga en cuenta que la fuente de la alarma procederá de la Radio por Internet si la opción Sonido de Alarma está en Radio. Sólo se puede establecer la misma emisora IR/FM para la Alarma 1 y Alarman2. Cuando se alcance la hora de la alarma, la unidad se conectará a internet si la red está disponible. Por lo tanto, podría haber cierto retraso en la reproducción de la alarma de la

radio. Si no hubiera conexión a la red en cuestión de un minuto, la alarma pasará a **Melodía** automáticamente.

Una vez se haya establecido la **Alarma NAP**, sonará una vez cada 5/10/20/30/60/90/120 minutos, dependiendo de la opción elegida.

Podrá elegir el **Volumen de la alarma** para ajustar esta opción.

Cuando la(s) alarma(s) esté/n programada(s), habrá un icono de reloj en la parte inferior de la pantalla. El icono del reloj con la hora de la alarma se verá también claramente en la pantalla del modo de espera.

Cuando suene la alarma, pulse cualquier botón (excepto  en el mando a distancia o Standby en el dispositivo) para entrar en el modo de suspensión de la alarma. La alarma volverá a sonar pasados 5 minutos. Pulse  en el mando a distancia o Standby en el dispositivo para detener la alarma.

5.3.5 Idioma



Selección del idioma OSD: Inglés/ Alemán/ Francés/ Magiar/ Checo/ Eslovaco/ Polaco

5.3.6 Retroiluminación de la pantalla

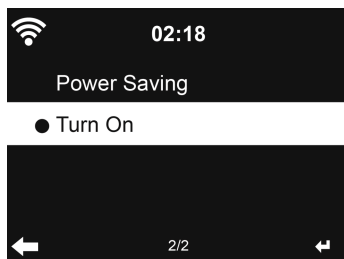

Configure la intensidad de la iluminación de la pantalla.

Seleccione **"Ahorro de energía"** para ajustar el brillo de la pantalla en el modo de espera, y seleccione **"Encender"** para el modo de uso. Elija el Temporizador de iluminación de la pantalla para seleccionar la duración del cambio de retroiluminación de la radio cuando usted no la esté usando.

5.3.7 Administración de energía

Configuración del paso al modo de espera automáticamente en la pantalla de menú o/y cuando no haya señal Wifi.

Elija el temporizador de administración de energía (5/15/30mins) para seleccionar el tiempo antes de pasar al modo de espera automáticamente cuando usted no esté usando la unidad.

Elija "Apagar" para ignorar la función de administración de energía.

5.3.8 Temporizador de apagado autom.

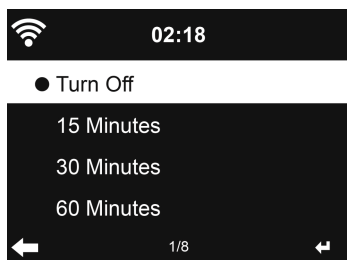

Desactive o seleccione el tiempo para el apagado automático en 15/30/60/90/120/150/180 minutos. Una vez seleccionado, podrá verse el icono de una cama con los minutos restantes en la esquina superior derecha de la pantalla. El CR-2003 pasará al modo de espera cuando se agote el tiempo seleccionado. Pulse **Sleep** en el mando a distancia para el acceso rápido a esta función.

5.3.9 Tiempo de margen (Buffer)



Configure el tiempo de margen de la reproducción de música como, 2/4/8 segundos.

5.3.10 Tiempo

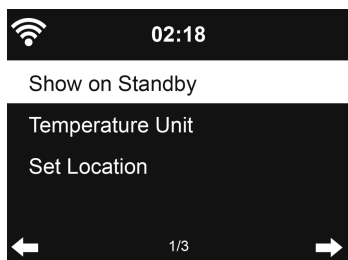

El CR-2003 puede mostrar información meteorológica en tiempo real (vea 5.8.1) en el modo de espera. Encienda la visualización del modo de espera y seleccione la unidad de temperatura (°C o °F) para que el estado del tiempo se muestre en el modo de espera.

Cuando esté activado, la situación meteorológica y la hora actuales se mostrarán cada 10 segundos de forma alternativa.

5.3.11 Configuración de FM

Elija el modo Mono/Estéreo cuando escuche una emisora FM.

5.3.12 Configuración de radio local

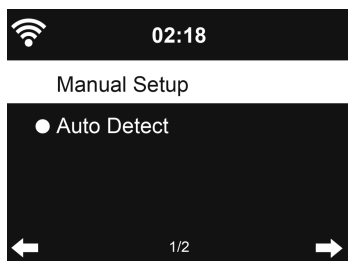

Existe un acceso rápido a la **Radio local** en el modo de radio por internet, para que usted pueda ir fácilmente a la lista de emisoras de su ubicación. Podrá Configurar manualmente su ubicación, o dejar que el sistema la detecte automáticamente (Detección automática). El sistema detectará la ubicación según sea la dirección IP de la red a la que se ha conectado.

5.3.13 Configuración de la reproducción

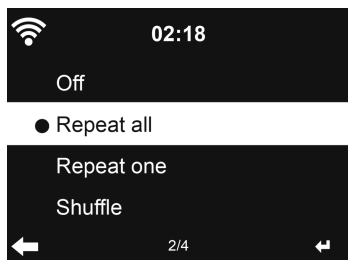

Seleccione el modo de reproducción del centro multimedia – Desactivado (no hay repetición ni reproducción aleatoria), Repetir todo, Repetir una o Reproducción aleatoria.

5.3.14 Configuración de DLNA

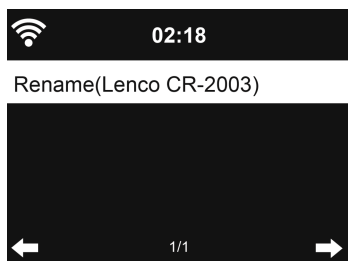

El nombre predeterminado para el dispositivo DLNA es **Lenco CR-2003**. Podrá renombrarlo para la configuración DLNA en el PC o en el teléfono móvil. (Vea la sección 4.2)

5.3.15 Ecuualizador

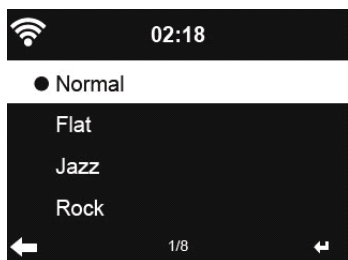

La opción predeterminada de ecualizador es Normal. Podrá seleccionar Normal, Plano, Jazz, Rock, Banda sonora, Clásica, Pop o Noticias. Pulse **EQ** en el mando a distancia para permutar de forma rápida entra modos de ecualizador.

5.3.16 Reanudación tras el encendido

El sistema retomará el menú principal por defecto al encender la unidad. Si activa esta opción, el sistema permanecerá en la reproducción de radio por internet, si estuviera escuchando la radio por internet o el centro multimedia antes de apagar la unidad.

5.3.17 Actualización del software

Actualización del software. Si hubiera una actualización del software disponible en el servidor, el sistema se lo notificará cuando regrese al menú principal.

5.3.18 Reseteado

Restablecimiento de los ajustes predeterminados.

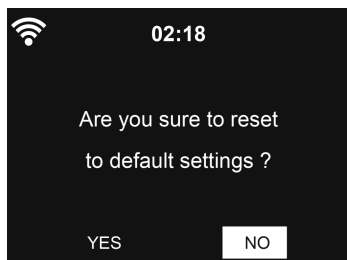

Tras el reseteado del CR-2003, el sistema pasará al menú de selección de **Idioma**. Después pasará automáticamente al menú de configuración de **Red** una vez se haya seleccionado el idioma OSD.

5.4 My mediaU

Visualización y reproducción de su propia lista de emisoras mediaU en el servidor mediaU. Configure primero su cuenta (vea la sección 5.3.1).

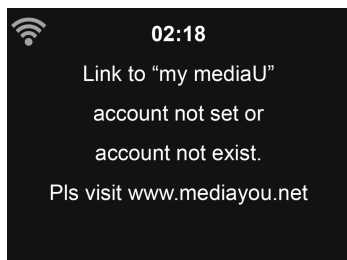

5.5 Radio por internet

Una vez se haya establecido la conexión a una emisora, la tasa de transferencia de bits y el formato de la emisora se mostrarán en la pantalla reproducción.

5.5.1 Mis favoritas

Lista de mis emisoras de radio favoritas. Se aceptan hasta 250 entradas favoritas, incluyendo emisoras y carpetas.

En la pantalla de reproducción de la emisora, mantenga pulsado el botón

Preset para guardarla como favorita. Podrá sustituir la emisora guardada anteriormente con la nueva. El símbolo  aparecerá en la línea superior de la pantalla cuando el dispositivo esté guardando la emisora.

Cuando la emisora seleccionada esté guardada, no podrá volver a guardarla.

Las emisoras guardadas se mostrarán en este menú. Podrá también pulsar **Preset** para entrar en la lista de emisoras guardadas.

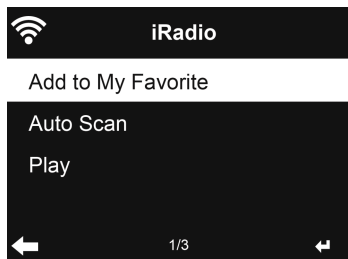

En la lista de emisoras preseleccionadas, desplácese hasta su emisora, y pulse **OK** para escucharla. Podrá también pulsar **►** para entrar en su submenú para **Eliminar** (elimina una emisora de radio de la lista de favoritas), **Mover arriba/abajo** en la lista, **Renombrar** (podrá darle a la emisora el nombre que desee), **Reproducir** o **Usar como alarma** (si ha elegido internet como el sonido de la alarma en la configuración de alarma).

Dispondrá de 250 espacios de almacenamiento para sus favoritas.

5.5.2 Emisora de radio/Música



Las emisoras están clasificadas como **Top 20 Global, Género, País/Ubicación y Destacado**.

Entre para ver las subcategorías y elegir la emisora que quiera escuchar.

Para cada emisora, pulse **OK** para reproducirla directamente. Podrá pulsar ▶ para entrar su submenú— podrá **Agregar a favoritas, Buscar automáticamente, Reproducir** o **Usar como alarma** (si ha elegido internet como el sonido de la alarma en la configuración de alarma).

Cuando elija **Buscar automáticamente**, se convertirá en la reproducción en marco para cada emisora en la subcategoría. Cada emisora se reproducirá durante 30 segundos hasta que se hayan reproducido todas o usted pulse **OK** para detener la reproducción en marco.

Pulse **Info** para mostrar información sobre la emisora.

5.5.3 Historia

Una lista de las últimas emisoras escuchadas. Podrá guardarse la historia de hasta 10 emisoras.

Para cada emisora, pulse **OK** y reproducirla directamente. Podrá pulsar ▶ para entrar en su submenú – podrá **Agregar a favoritas, Buscar automáticamente, Reproducir** o **Usar como alarma** (si ha elegido internet como el sonido de la alarma en la configuración de alarma).

Cuando elija **Buscar automáticamente**, se convertirá en la reproducción en marco para cada emisora en la Historia. Cada emisora se reproducirá durante 30 segundos hasta que se hayan reproducido todas o usted pulse **OK** para detener la reproducción en marco.

5.5.4 Servicio



Buscar emisora de radio - Introduzca su palabra clave para buscar una emisora de radio de la lista.

Agregar una nueva emisora de radio - Las emisoras agregadas se almacenarán en Mis favoritas. Tenga en cuenta que el número de caracteres máximo para el nombre de una emisora es 250.

5.6 Radio local

En la radio por internet existe un acceso rápido a la **Radio local** para que usted pueda pasar fácilmente a la lista de emisoras de su localización. El dispositivo podrá usar la dirección IP para detectar su ubicación presente y después podrá generar automáticamente una lista de emisoras de radio locales. También podrá entrar en un país distinto. (Consulte la sección de configuración de radio local 5.3.12)

5.7 Centro multimedia



5.7.1 UPnP

Si ha configurado los medios compartidos, debería poder verlos en su **UPnP**. Si tuviera más de un ordenador con medios compartidos, las alternativas se mostrarán en una lista. **SELECCIONE** los medios compartidos que desee

reproducir.
(vea la sección 4.1)

Pulse **⏮** / **⏭** en el mando a distancia para reproducir la pista anterior /siguiente, pulse **▶** **||** para detenerla o reproducirla.

Pulse **Info** para mostrar información de la pista en reproducción.

Consejos: La radio solo podrá leer una pista con el nombre del archivo de menos de 40 caracteres, y los caracteres deberán ser en algún idioma europeo. Si no se pudiera leer la pista en el modo UPnP, vuelva a intentarlo renombrando el archivo.

Aún así, si la pista siguiera sin poder reproducirse, podrá intentarlo convirtiendo el archivo a diferentes formatos.

5.7.2 Mi lista de reproducción

Podrá crear una lista de reproducción con su música favorita de UPnP.

Cuando reproduzca la música, mantenga pulsado **OK** para guardarla en **Mi lista de reproducción**.

5.7.3 Eliminar mi lista de reproducción

Podrá eliminar toda la música guardada en Mi lista de reproducción.

5.8 FM

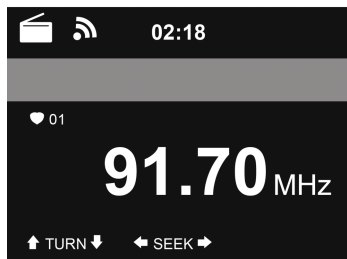

El modo de radio FM recibe radio analógica de la banda FM. (Consulte 5.3.10 para el ajuste de la banda FM)

Pulse **◀** / **▶** para buscar la emisora FM. La visualización de la frecuencia comenzará a aumentar en número ascendentemente a medida que el CR-2003 busque por la banda FM. Se detendrá cuando reciba una emisora. Podrá pulsar **▲** / **▼** en el mando a distancia para sintonizar una emisora manualmente. El intervalo de sintonización es de 0,05MHz.

Mantenga pulsado el botón **PRESET** del mando a distancia para guardar la emisora.

Podrá guardar hasta 20 emisoras. Pulse **PRESET**, y después ▲/▼ en el mando a distancia para elegir la emisora guardada.

De forma alternativa, podrá dejar que el sistema busque TODAS las emisoras por usted pulsado el botón **OK**. Las emisoras encontradas se guardarán automáticamente en la lista de emisoras presintonizadas.

5.9 Centro de información

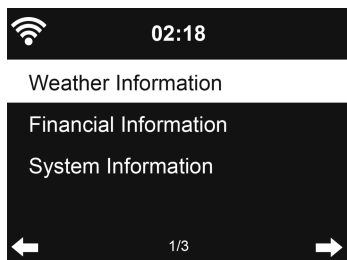

5.9.1 Información meteorológica

Dispondrá de información meteorológica y previsiones 2000 ciudades. Seleccione el país y después la ciudad para detalles sobre el tiempo.

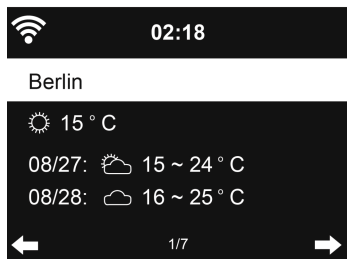

Gire el control giratorio para ver las previsiones del tiempo.

Se podrá mostrar información sobre el tiempo en el modo de espera. En la página de información del tiempo, pulse ►, después se mostrará "Agregar al modo de espera". Si desea que el tiempo de la ciudad que ha seleccionado se muestre en el modo de espera, pulse **OK** para seleccionar la ciudad que quiere mostrar en este modo. Después encienda la visualización del tiempo como se explica en 5.3.10.

5.9.2 Servicios financieros



Consulte el índice de valores bursátiles de todo el mundo.

5.9.3 Información del sistema

Consulte la versión del sistema y los detalles de la red a la que está conectado. La información incluye la dirección MAC que se le pide para incluirla en el registro de miembro.

5.10 AUX IN

El modo Aux in reproduce audio de una fuente externa, como un reproductor MP3.

Para reproducir audio en el modo Aux in:

- Baje el volumen en CR-2003 y, si fuera posible, en el dispositivo de fuente de audio.
- Conecte la fuente de audio externa a la toma estéreo Aux in de 3,5mm.
- Pulse MODE hasta que la pantalla muestre AUX IN o seleccione AUX en el menú principal.
- Ajuste el volumen del CR-2003 (y, si fuera necesario, el dispositivo de fuente de audio) como desee.

5.11 LINE OUT

Reproducción de radio por internet por medio de un dispositivo externo

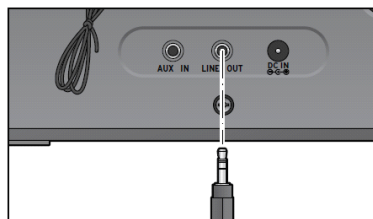

Podrá desconectar un dispositivo de audio, como un sistema estéreo a la toma de salida LINE OUT.

Necesitará un cable de audio con clavija de 3,5mm .

- Seleccione la entrada correspondiente en su sistema estéreo. La música de la radio por internet será reproducida por el sistema estéreo.
- La salida LINE OUT no es apta para la conexión de auriculares estándar/auriculares ajustables en el oído.

6. Control remoto mediante Apps

Algunas apps para Android, por ejemplo AirMusic Control, le permitirá controlar la radio por internet desde su smartphone o tableta.

En cuanto los dispositivos estén conectados, la misma estructura del menú mostradas en la radio por internet aparecerá en el smartphone /tableta.

Podrá seleccionar todas las funciones, como en la radio. Las funciones seleccionadas / elementos del menú mostrados en la radio cambiarán según sean las acciones tomadas en su dispositivo móvil.

Si está controlando la radio por internet por medio de una app, puede que no sea posible la conexión UPnP a Windows Media Player.

7. Localización y resolución de problemas

Error	Remedio
El dispositivo no se enciende.	<ol style="list-style-type: none">1. Asegúrese de que el adaptador de corriente está bien conectado.2. El dispositivo podría fallar si se usa en zonas con fuertes interferencias de radio. El dispositivo funcionará bien otra vez en cuanto deje de haber interferencias.
No hay sonido.	<ol style="list-style-type: none">1. Recupere el audio, ya que podría haberlo cancelado.2. Suba el volumen.
No se puede establecer una conexión de red.	<ol style="list-style-type: none">1. Compruebe la función WLAN.2. Intente establecer una dirección IP en el dispositivo.3. Active la función DHCP del router y vuelva a establecer la conexión en el dispositivo.

	<p>4. Se ha activado un firewall en la red – configure el programa correspondiente de modo que sea posible el acceso.</p> <p>5. Reinicie la unidad para intentarlo.</p>
La conexión WLAN no puede ser establecida.	<p>1. Compruebe la disponibilidad de la red WLAN en el punto de acceso.</p> <p>2. Coloque el dispositivo más cerca del rúter.</p> <p>3. Asegúrese de que la contraseña WEP/WPA es la correcta.</p>
No se ha encontrado ninguna emisora.	<p>1. Compruebe la red, así como el punto de acceso y el firewall.</p> <p>2. La emisora podría no estar disponible en este momento, inténtelo de nuevo más tarde o seleccione otra emisora.</p> <p>3. El enlace de la emisora ha cambiado o la emisora ya no transmite – pregunte a su proveedor de servicio.</p> <p>4. El enlace de la emisora agregada manualmente no es el correcto, asegúrese de que lo es y vuelva a introducirlo.</p>
Ruido de fondo en el modo FM.	<p>1. Compruebe/reoriente la antena FM.</p> <p>2. Mueva la radio.</p>
La alarma no funciona.	<p>1. Active la alarma.</p> <p>2. Debido al ajuste de volumen, consulte la solución en “No hay sonido”.</p> <p>3. La fuente de alarma seleccionada era el de alarma, pero no hay conexión a la red. Cambie de fuente de alarma o reconfigure la conexión.</p>
No es posible la transmisión de DLNA.	<p>1. Compruebe la conexión a la red, CR-2003 y su dispositivo tienen que estar en la misma red; compruebe que la red está en buenas condiciones.</p> <p>2. Asegúrese de que los ajustes de su dispositivo son los correctos.</p>
Interferencias	<p>1.El funcionamiento normal del producto</p>

electromagnéticas.	podría verse perturbado por fuertes interferencias electromagnéticas. Si así fuera, aplique un reset en el producto para reanudar el funcionamiento normal siguiendo el manual de instrucciones. En caso de no poder reanudar el funcionamiento, por favor, use el producto en otro lugar.
El sistema se paraliza repentinamente.	1. La radio está sobrecargada, reinicie la unidad.

8. Especificaciones

Número de modelo	CR-2003
Descripción	Radio por internet
Pantalla	Pantalla en color TFT de 320 x 240
Red soportada	802.11b/g/n (WLAN)
Clave WLAN	WEP, WPA, WPA2 (PSK) y WPS
Transmisión (streaming)	UPnP, DLNA
Formatos de reproducción	WMA, MP3, WAV, AAC
FM	87.5 – 108.0 MHz
Salida de potencia del altavoz	5W
Adaptador de corriente	Entrada: 100-240V ~ 50/60Hz Salida: 9V 1000mA 
Consumo en modo de espera	<1W
Temperatura operativa	0 °C - 35 °C
Conexiones	Toma de alimentación DC IN Aux in 3.5mm Line out de 3,5mm
Dimensiones	201mm(L) x 116mm(A) x 118mm(P)
Peso	800g

Adaptador de corriente: (Para UE sólo)**Fabricante:** DongGuan Yingna Electronic Technology Co. Ltd.**Número de modelo:** YN12W-0900100VZ**Tipo de adaptador****Use solo el adaptador original****Use solo la alimentación que figura en el manual de instrucciones**

9. Garantía

Lenco ofrece servicio y garantía en cumplimiento con las leyes de la Unión Europea, lo cual implica que, en caso de que su producto precise ser reparado (tanto durante como después del periodo de garantía), deberá contactar directamente con su distribuidor.

Nota importante: No es posible enviar sus reparaciones directamente a Lenco.

Nota importante: Si la unidad es abierta por un centro de servicio no oficial, la garantía quedará anulada.

Este aparato no es adecuado para el uso profesional. En caso de darle un uso profesional, todas las obligaciones de garantía del fabricante quedarán anuladas.

10. Exención de responsabilidad

Regularmente se llevan a cabo actualizaciones en el Firmware y en los componentes del hardware. Por esta razón, algunas de las instrucciones, especificaciones e imágenes incluidas en este documento pueden diferir ligeramente respecto a su situación particular. Todos los elementos descritos en esta guía tienen un objetivo de mera ilustración, y pueden no ser de aplicación en su situación particular. No se puede obtener ningún derecho ni derecho legal a partir de la descripción hecha en este manual.

11. Eliminación del antiguo dispositivo



Este símbolo indica que no deberá deshacerse del producto eléctrico o batería en cuestión junto con los residuos domésticos, en el ámbito de la UE. Para garantizar un tratamiento residual correcto del producto y su batería, por favor, elimínelos cumpliendo con las leyes locales aplicables sobre requisitos para el desechado de equipos eléctricos y baterías.

De hacerlo, ayudará a conservar recursos naturales y mejorar los estándares de protección medioambiental en el tratamiento y eliminación de residuos eléctricos (Directiva sobre la Eliminación de Equipos Eléctricos y Electrónicos).

12. Marca CE



Los productos con la marca CE cumplen con la Directiva EMC (2004/108/EC) y con la Directiva de Bajas Tensiones (2006/95/EC) emitida por la Comisión de la Unión Europea.

Por la presente, Lenco Benelux BV, Thermiekstraat 1a, 6361HB Nuth, Países Bajos, declara que este producto cumple con las exigencias esenciales y otras provisiones relevantes de la Directiva 1999/5/EC. La declaración de conformidad puede consultarse en techdoc@lenco.com

13. Service (Servicio)

Para obtener más información y soporte del departamento técnico, por favor, visite la página web www.lenco.com
Lenco Benelux BV, Thermiekstraat 1a, 6361HB, Países Bajos.

EC-Declaration of Conformity



We, **Manufacturer/Importer**
(full address)

Lenco Benelux BV
Thermiekstraat 1A
6361HB Nuth NL

declare that the product
(description of the apparatus, system, installation to which it refers)

Internet Radio with FM
Lenco model CR-2003

Is in conformity with

Council Directive 2004/108/EC (EMC Directive)
R&TTE Directive 1999/5/EC

Standards to which conformity is declared:

- | | |
|---|---|
| EN 300 328V1.8.1
(2012-06) | Compatibility and Radio spectrum Wide band Transmitter systems in the 2.4 GHz ISM band and using spread spectrum modulation techniques under article 3.2 of the R&TTE Directive |
| ETSI EN 301 489-1V1.9.2
(2011-09) | Electromagnetic compatibility and Radio spectrum Matters (ERM); ElectroMagnetic Compatibility (EMC) standard for radio equipment and services; Part 1: Common technical requirements |
| ETSI EN 301 489-17V2.2.1
(2012-09) | ERM, EMC standard for radio equipment and services Part 17: Specific condition for 2.4GHz wideband transmission systems and 5GHz high performance RLAN equipment |
| EN 62479 :2010 | Human Exposure to Electromagnetic Fields from Multimedia Products (10MHz to 300GHz) |
| EN 55013 :2013 | Sound and television broadcast receivers and associated equipment Radio disturbance characteristics - Limits and methods of measurement |
| EN 55020 :2007
+A11:2011 | Sound and television broadcast receivers and associated equipment -immunity Characteristics - Limits and methods of measurement |
| EN 61000-3-2 :2006
+A1:2009 +A2:2009 | Electromagnetic compatibility (EMC); Part 3: Limits; Section 2: Limits for harmonic current emissions (equipment input current ≤16 Ampere per phase) |
| EN 61000-3-3 :2013 | Electromagnetic compatibility (EMC); Part 3: Limits; Section 3: Limitation of voltage fluctuation and flicker in low-voltage supply systems for Equipment with rated current ≤ 16 Ampere. |
| EN 62311 :2008 | Human Exposure to Electromagnetic Fields from Multimedia Products |
| IEC 60065 :2001(seventh edition)
+A1:2005+A2:2010 | Safety requirements for mains operated electronic and related Apparatus for household and similar general use |

Manufacturer/Importer Lenco Benelux BV

Date: January 20, 2016

Signature: 

Name: R. de Veen